

**KERNAU**

**INSTRUKCJA OBSŁUGI**

PLYTY GAZOWEJ

KGH 6431 T CI B / X

KGH 6423 T CI MATT BLACK

KGH 6423 CI MATT BLACK

KGH 3212 X

KGH 6431 CI B

KGH 3212 CI MATT BLACK

KGH 7523 T CI MATT BLACK

KGH 6423 CI X

KGH 3231 CI B

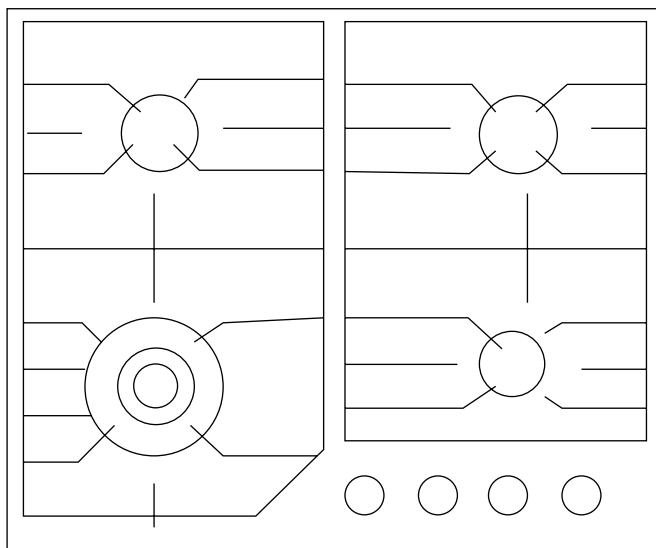

## SZANOWNY KLIENCIE,

Dziękujemy za zaufanie i wybór marki Kernau.

Wychodząc naprzeciw Twoim oczekiwaniom, nasze sprzęty produkujemy w wyspecjalizowanych fabrykach z wykorzystaniem najnowszych technologii oraz testujemy pod względem jakości. Aby wybrany przez Ciebie produkt służył Ci jak najdłużej, zapoznaj się ze wskazówkami dotyczącymi obsługi, czyszczenia i konserwacji, które znajdziesz poniżej. W niniejszej instrukcji chcemy Ci przedstawić wszystkie możliwości zakupionego produktu, a także przekazać kwestie związane z bezpieczeństwem, instalacją, optymalnymi ustawieniami i oszczędnym użytkowaniem. Znajdziesz tutaj cenne porady, jak najefektywniej korzystać z urządzenia zgodnie ze swoimi aktualnymi potrzebami.

Zakupiony przez Ciebie produkt został wyprodukowany w nowoczesnej i dbającej o ekologię fabryce.

Przed rozpoczęciem użytkowania sprzętu radzimy szczegółowo zapoznać się z niniejszą instrukcją i zachować ją na przyszłość tak, aby funkcje zakupionego przez Ciebie urządzenia przez długi czas pozostały w takim stanie, jak pierwszego dnia po zakupie.



### UWAGA

Niniejsza instrukcja obsługi ma zastosowanie do wielu modeli produktu. Twoje urządzenie może nie być wyposażone w niektóre funkcje wyszczególnione w instrukcji.

**Obrazy produktu mają charakter schematyczny.**

**Elementy oznaczone jako (\*) są opcjonalne.**

Ikona	Podpis	Opis
	Ostrzeżenia – ryzyko porażenia prądem	Niebezpieczne napięcie
	Ostrzeżenia – pożar	Ryzyko pożaru / materiały łatwopalne
	Ostrzeżenia – uwaga	Ryzyko powstania obrażeń ciała lub szkody majątkowej
	Ważne informacje i wskazówki przydatne podczas użytkowania	
	Ostrzeżenia – gorące powierzchnie	

Instrukcja obsługi pomaga szybko i bezpiecznie korzystać z produktu.

- Przeczytaj instrukcję obsługi przed instalacją i uruchomieniem.
- Zawsze stosuj się do instrukcji związanych z bezpieczeństwem.
- Przechowuj instrukcję obsługi w łatwo dostępnym miejscu, ponieważ może być potrzebna w przyszłości.
- Prosimy również o zapoznanie się z innymi dokumentami dostarczonymi z produktem. Należy pamiętać, że niniejsza instrukcja obsługi może mieć również zastosowanie do innych wersji. Różnice między wersjami są wyraźnie wskazane w instrukcji.

## SPIS TREŚCI

<b>ROZDZIAŁ 1. Ważne instrukcje bezpieczeństwa</b> .....	<b>4</b>
Bezpieczeństwo ogólne .....	4
Bezpieczeństwo dzieci .....	5
Bezpieczeństwo prac związanych z elektrycznością .....	5
Przeznaczenie .....	5
<b>ROZDZIAŁ 2. Instalacja</b> .....	<b>6</b>
Przed użyciem produktu .....	6
Instalacja i połączenia .....	7
Przygotowanie zabudowy przed instalacją .....	7
Instalacja urządzenia .....	8
Okablowanie .....	8
Podłączenie gazu .....	9
Przyłącze LPG .....	9
Przyłącze gazu ziemnego (NG) .....	10
Kontrola szczelności .....	10
Kontrola końcowa .....	10
Zmiana LPG-gaz ziemny / Gaz ziemny-LPG .....	10
Utylizacja produktu .....	11
Usuwanie opakowania .....	11
Transport .....	11
<b>ROZDZIAŁ 3. O produkcie</b> .....	<b>12</b>
Wartości zużycia .....	12
<b>ROZDZIAŁ 4. Obsługa</b> .....	<b>13</b>
Pierwsze użytkowanie .....	13
Pierwsze czyszczenie .....	13
Opis zastosowania urządzenia gazowego: .....	13
Aparatura zabezpieczająca do odcinania gazu .....	14
<b>ROZDZIAŁ 5. Konserwacja i czyszczenie</b> .....	<b>15</b>
Informacje ogólne .....	15
Czyszczenie panelu sterowania .....	15
Czyszczenie urządzenia .....	16
<b>ROZDZIAŁ 6. Sugerowane rozwiązania problemów</b> .....	<b>16</b>
<b>ROZDZIAŁ 7. Usuwanie zużytych urządzeń</b> .....	<b>17</b>

## ROZDZIAŁ 1. WAŻNE INSTRUKCJE BEZPIECZEŃSTWA

Ta sekcja zawiera instrukcje bezpieczeństwa, które pomagają zapobiegać obrażeniom fizycznym lub stratom materialnym. Nieprzestrzeganie niniejszej instrukcji powoduje unieważnienie wszelkich gwarancji.

### BEZPIECZEŃSTWO OGÓLNE

- Ten produkt nie jest przeznaczony do użytku przez osoby (w tym dzieci), które nie mają wiedzy lub doświadczenia i mają niedostateczne umiejętności fizyczne, sensoryczne lub poznawcze, o ile nie towarzyszy im osoba dbająca o ich bezpieczeństwo lub udzielająca niezbędnych instrukcji dotyczących korzystania z produktu. Dzieci powinny obsługiwać urządzenie pod nadzorem i nigdy nie wolno im bawić się produktem.
- Podłączyć produkt do gniazdka/sieci zasilającej zabezpieczonej bezpiecznikiem o takiej wartości, jak podano w tabeli „Specyfikacje techniczne”. W przypadku użytkowania z transformatorem lub bez, należy pamiętać o wykonaniu instalacji uziemiającej przez wykwalifikowanego elektryka. Jeśli produkt jest używany bez odpowiedniego uziemienia zgodnie z obowiązującymi lokalnymi przepisami, nasza firma nie ponosi odpowiedzialności za jakiegokolwiek szkody w związku z takim zastosowaniem.
- Jeśli kabel zasilający/wtyczka jest uszkodzona, nie używaj urządzenia. Skontaktuj się z Autoryzowanym Centrum Serwisowym.
- Jeśli produkt jest uszkodzony i występują zauważalne uszkodzenia, nie należy go używać.
- Nie należy wykonywać żadnych napraw ani modyfikacji produktu. Można jednak rozwiązać niektóre problemy; Sprawdź sugerowane rozwiązania problemów, strona 18.
- Nigdy nie myj produktu przez rozpylanie lub polewanie go wodą! Istnieje ryzyko porażenia prądem!
- Nie używaj produktu, jeśli pozostajesz pod wpływem leków i / lub alkoholu.
- Odłącz produkt od sieci zasilającej podczas instalacji, konserwacji, czyszczenia i naprawy.
- Instalacja i naprawy muszą być wykonywane przez autoryzowane centrum serwisowe. Producent nie ponosi odpowiedzialności za jakiegokolwiek straty, które mogą powstać w wyniku czynności wykonywanych przez osoby nieupoważnione, w konsekwencji czego gwarancja traci ważność.
- Zachowaj ostrożność podczas używania alkoholu w żywności. Alkohol odparowuje w wysokiej temperaturze, a gdy zetknie się z gorącymi powierzchniami, może zapalić się i spowodować pożar.
- Nie podgrzewaj zamkniętych puszek, ani szklanych słoików. Powstałe ciśnienie może spowodować pęknięcie słoika.
- Ponieważ krawędzie produktu nagrzewają się podczas pracy, nie umieszczaj w pobliżu żadnych łatwopalnych substancji.
- Należy zapewnić drożność wszystkich kanałów wentylacyjnych w pobliżu urządzenia.
- Produkt może być gorący podczas użytkowania. Nie dotykaj gorących części i elementów grzejnych itp.
- Upewnij się, że produkt jest wyłączony po każdym użyciu.
- Produkt i dostępne części produktu są gorące podczas użytkowania.
- Nie wolno dotykać produktu podczas użytkowania.
- Nie używaj ostrych narzędzi podczas czyszczenia szkła; mogą uszkodzić Twój produkt.
- Gorący olej może spowodować pożar - zawsze należy zachować ostrożność podczas użytkowania urządzenia.
- W przypadku ewentualnego pożaru nie próbuj gasić ognia wodą; Natychmiast odłącz podłączenie zasilania produktu i przykryj ogień mokrym kocem.
- Nie używaj odkurzacza parowego.
- Jeśli szkło produktu jest stłuczone: natychmiast wyłącz wszystkie palniki i dowolny elektryczny element grzejny i odłącz urządzenie od zasilania; Nie dotykaj powierzchni urządzenia i nie używaj sprzętu.

- Podczas czyszczenia szkła, nigdy nie używaj środków ściernych ani ostrych metalowych skrobaków, które mogą zniszczyć powierzchnię i spowodować pęknięcie szkła.
- Nie czyśćć produktu materiałami zawierającymi nylon, łatwopalnymi, ani wrażliwymi na ciepło.
- Garnki umieszczone na palnikach powinny mieć odpowiednie rozmiary.
- Nie czyśćć przycisków ani powierzchni ze stali inox za pomocą skrobaków; nie stosować szorstkiej gąbki.
- Jeśli płomień palnika zostanie przypadkowo wyłączony, palnik wyłącza się w sposób kontrolowany i nie zapala się przez minimum 1 minutę.

## BEZPIECZEŃSTWO DZIECI

- Odslonięte części produktu nagrzewają się podczas użytkowania i są gorące po użyciu; Nie dopuszczać dzieci do urządzenia.



### UWAGA

Podczas korzystania z grilla dostępne części mogą być gorące. Nie dopuszczać dzieci do urządzenia.

- Dzieci w wieku 8 lat lub młodsze nie powinny dotykać produktu bez nadzoru osoby dorosłej.
- Sprzęt ten może być używany przez dzieci powyżej 8 lat i/lub osoby niepełnosprawne fizycznie, sensorycznie lub poznawczo po uprzednim należytym poinformowaniu o zagrożeniach i bezpiecznym użytkowaniu produktu.
- Dzieci nie powinny bawić się produktem. Czyszczenie i konserwacja sprzętu nie mogą być wykonywane przez dzieci bez opieki.
- Opakowanie może być niebezpieczne dla dzieci. Przechowywać opakowanie w miejscu niedostępnym dla dzieci lub zutylizować, sortując je zgodnie z instrukcjami dotyczącymi odpadów.

## BEZPIECZEŃSTWO PRAC ZWIĄZANYCH Z ELEKTRYCZNOŚCIĄ

- Wszelkie prace przy urządzeniu i instalacji elektrycznej powinny być wykonywane przez uprawnioną i wykwalifikowaną osobę.
- Ten produkt nie jest odpowiedni do systemów zdalnych.
- W przypadku jakichkolwiek uszkodzeń należy wyłączyć urządzenie lub odłączyć zasilanie. W tym celu należy przełączyć domowy bezpiecznik.
- Upewnij się, czy wartość znamionowa bezpiecznika jest taka sama jak wartość znamionowa produktu.

## PRZEZNACZENIE

Ten produkt jest przeznaczony do użytku domowego. Produkt nie jest przeznaczony do użytku komercyjnego.



### UWAGA

Ten produkt powinien być używany tylko do gotowania. Nie powinien być używany do innych celów, takich jak ogrzewanie pomieszczenia itp.

Producent nie ponosi odpowiedzialności za jakiegokolwiek straty, które mogą wystąpić w wyniku niewłaściwego użytkowania lub podczas transportu.

Okres przydatności zakupionego produktu wynosi 10 lat. W tym czasie producent powinien udostępniać części zamienne niezbędne do działania produktu w określony sposób.

## ROZDZIAŁ 2. INSTALACJA

### PRZED UŻYCIEM PRODUKTU



Upewnij się, że instalacja zasilania i/lub gazowa jest odpowiednia. W przeciwnym razie należy zlecić ich dostosowanie wykwalifikowanemu instalatorowi i technikowi.



Klient jest odpowiedzialny za przygotowanie miejsca, w którym produkt zostanie umieszczony, a także instalacji energetycznej i/lub gazowej.



#### UWAGA

Aby zainstalować produkt, należy przestrzegać zasad określonych w lokalnych przepisach dotyczących zasilania i / lub gazu.



#### UWAGA

Sprawdź produkt przed instalacją pod kątem ewentualnych uszkodzeń. Jeśli produkt jest uszkodzony, nie należy instalować. Uszkodzone produkty mogą stanowić zagrożenie.



#### UWAGA

Wszelkie prace przy urządzeniu i instalacji gazowej powinny być wykonywane przez uprawnione i wykwalifikowane osoby.



#### UWAGA

Produkty nie posiadają systemu odprowadzania gazu, który może wydzielać się w wyniku spalania. Produkt powinien być zainstalowany i podłączony zgodnie z obowiązującymi przepisami dotyczącymi instalacji. Należy przestrzegać wymagań dotyczących wentylacji.



#### UWAGA

Powietrze niezbędne do spalania jest pobierane z powietrza w pomieszczeniu, a emitowane gazy są emitowane bezpośrednio do pomieszczenia.



#### UWAGA

W celu zapewnienia bezpiecznej pracy niezbędna jest odpowiednia wentylacja w pomieszczeniu. Jeśli w pomieszczeniu nie ma okna lub drzwi, należy zainstalować dodatkowy system wentylacji.



#### UWAGA

Powierzchnia podłogi kuchni powinna być większa niż 8m<sup>2</sup>. Minimalna pojemność kuchni wynosi 20m<sup>3</sup>.



#### UWAGA

Wylot komina powinien znajdować się na wysokości 1,80m od podłogi ze średnicą równą 150mm, bezpośrednio otwarty na zewnątrz.



#### UWAGA

Otwór wentylacyjny powinien znajdować się w pobliżu podłogi w kuchni i minimum 75 cm<sup>2</sup>, otwarty na zewnątrz.

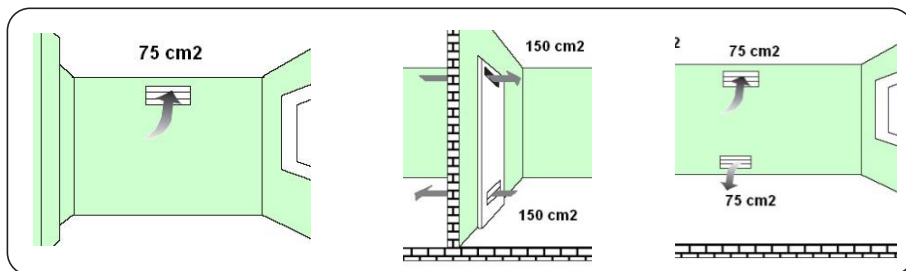

## INSTALACJA I POŁĄCZENIA

### Przygotowanie zabudowy przed instalacją

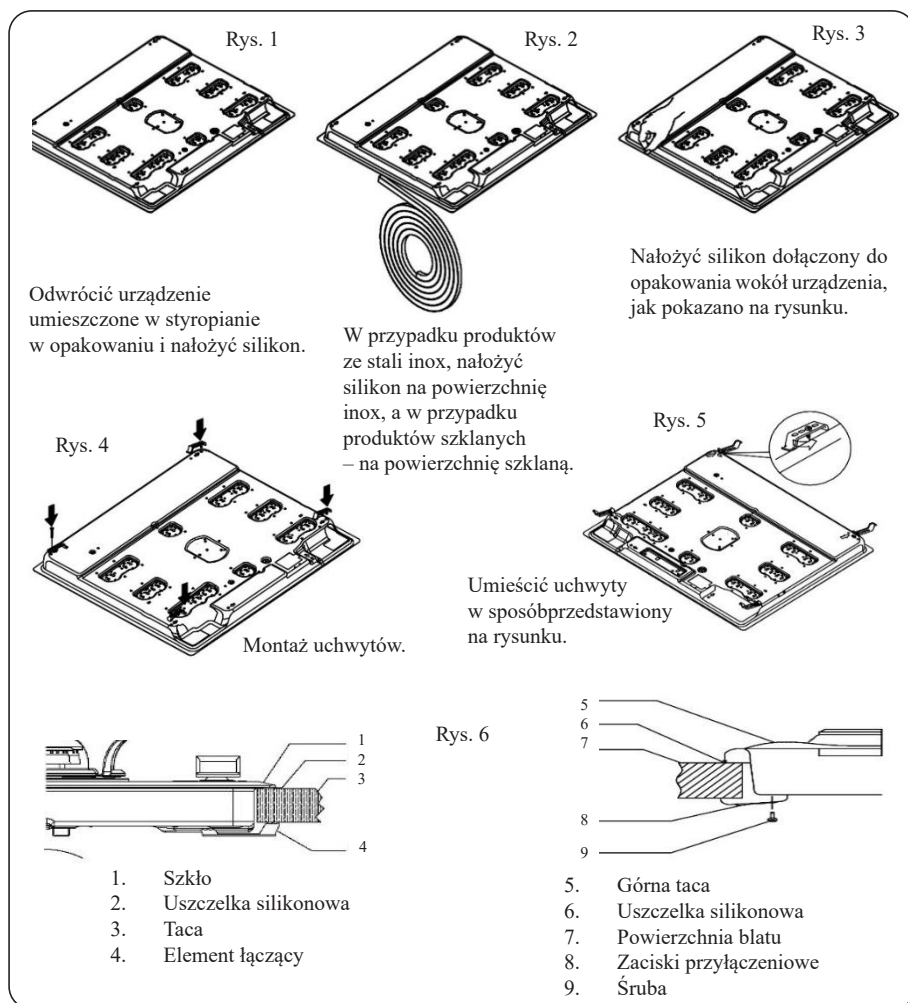

## INSTALACJA URZĄDZENIA

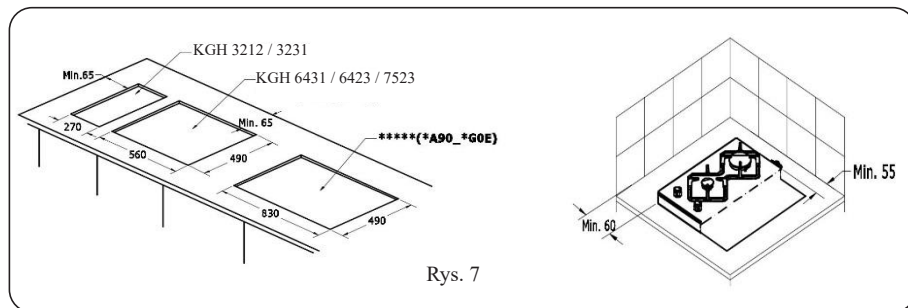

Urządzenie jest wyposażone w uszczelkę zapobiegającą przedostawaniu się cieczy przez szczeliny do szafki. Aby umieścić tę uszczelkę, należy przykleić ją w sposób przedstawiony na powyższych rysunkach. Odwrócić urządzenie i zdjęć taśmę ochronną z gumowej uszczelki i przykleić do urządzenia; Oba końce uszczelki powinny się stykać. Zamocować elementy zgodnie z rysunkiem 5, za pomocą śruby. Umieścić urządzenie w otworze na blacie.

Na rysunku 7 przedstawiono wymiary, do jakich blat zostanie przycięty w celu instalacji urządzenia. Umieścić przygotowane urządzenie w blacie o określonych wymiarach. Jeśli korzystasz z urządzenia z wbudowanym piekarnikiem, zob. cyfry 9 i 10 w celu zapewnienia prawidłowej cyrkulacji powietrza między piekarnikiem a urządzeniem.

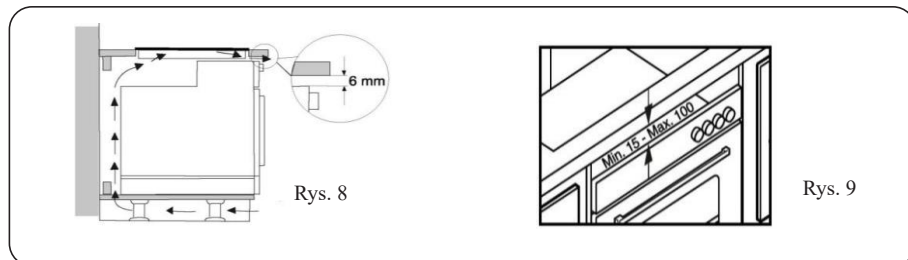

**Rozpocznij użytkowanie po zdjęciu folii ochronnej z powierzchni Inox.**

## OKABLOWANIE



**Zdecydowanie należy użyć uziemionego przewodu do podłączenia produktu!**

Producent nie ponosi odpowiedzialności za jakiegokolwiek szkody, które mogą wystąpić, jeśli produkt jest używany bez uziemienia.



### UWAGA

Wykonywanie instalacji przez osoby nieupoważnione może spowodować porażenie prądem, zwarcie lub ryzyko pożaru! Produkt powinien być podłączony do sieci tylko przez upoważnioną i wykwalifikowaną osobę, a gwarancja na produkt obowiązuje dopiero po prawidłowej instalacji.





### UWAGA

Uszkodzony kabel zasilający może spowodować porażenie prądem, zwarcie lub ryzyko pożaru! Kabel zasilający powinien być zgnieciony, zmarszczony lub ściśnięty i nie powinien stykać się z gorącymi częściami produktu. Jeśli kabel zasilający ulegnie uszkodzeniu, należy zlecić jego wymianę wykwalifikowanemu elektrykowi.

- Dane dotyczące zasilania sieciowego powinny być takie same jak dane wskazane na tabliczce znamionowej urządzenia. Tabliczkę znamionową można znaleźć z tyłu lub pod produktem.
- Kabel powinien być zgodny ze specyfikacjami technicznymi i zużyciem energii.



### RYZIKO PORAŻENIA PRĄDEM!

Przed wykonaniem jakichkolwiek prac przy instalacji elektrycznej należy odłączyć zasilanie produktu.

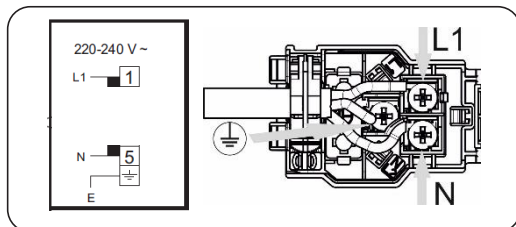

## PODŁĄCZENIE GAZU



Wszelkie prace przy urządzeniu i instalacjach gazowych powinny być wykonywane przez wykwalifikowane i upoważnione osoby. Przed instalacją upewnij się, czy warunki lokalnej dystrybucji (rodzaj gazu i ciśnienie gazu) są zgodne z ustawieniami produktu.

### Przylącze LPG

Upewnij się, czy przewód gazowy i zawór redukcyjny gazu stosowane w urządzeniu są bezpieczne. Podłącz przewód doprowadzający gaz do przewodu za urządzeniem i dokręć za pomocą zacisku i śrubokręta (rysunek 10). Upewnij się, czy połączenie jest szczelne.

Przewód doprowadzający gaz do urządzenia nie powinien być dłuższy niż 1500 mm. Ciśnienie zaworu redukcyjnego stosowanego do LPG powinno wynosić 300 mmSS i musi być certyfikowane.



### UWAGA

**Przewód doprowadzający gaz nie powinien przechodzić przez gorącą część za urządzeniem. Temperatura przewodu gazowego nie powinna przekraczać 90°C (stopni).**

Przed użyciem upewnij się, że z instalacji nie ulatnia się gaz.

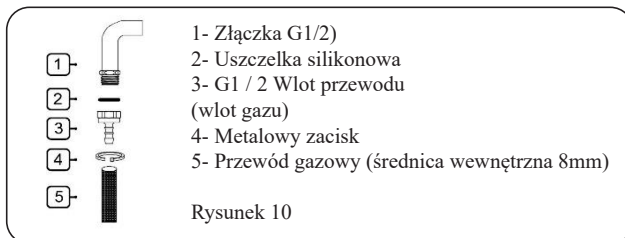

## Przylącze gazu ziemnego (NG)

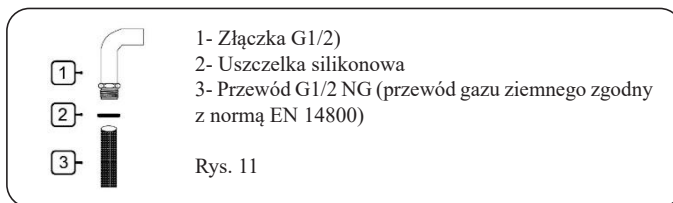

Jeśli sprzęt jest zasilany gazem ziemnym, należy zlecić instalację sprzętu firmie instalacyjnej dedykowanej dystrybucji gazu ziemnego.

Przylącze gazu ziemnego dla Twojego sprzętu jest równe 1/2". W celu zmiany zasilania urządzenia z LPG na gaz ziemny lub z gazu ziemnego na LPG, należy skontaktować się z najbliższym centrum serwisowym i zlecić wykonanie wymaganych ustawień w celu zmiany rodzaju gazu.

### KONTROLA SZCZELNOŚCI

Otworzyć zawór redukcyjny ciśnienia lub zawór gazu ziemnego i sprawdzić za pomocą dużej ilości spienionej wody na połączeniu ewentualne ulatnianie się gazu.

**Nigdy nie sprawdzać za pomocą płomienia.**

### KONTROLA KOŃCOWA

1. Podłączyć przewód zasilający i włączyć bezpiecznik urządzenia.
2. Sprawdzić działanie.

### Zmiana LPG-gaz ziemny / Gaz ziemny-LPG

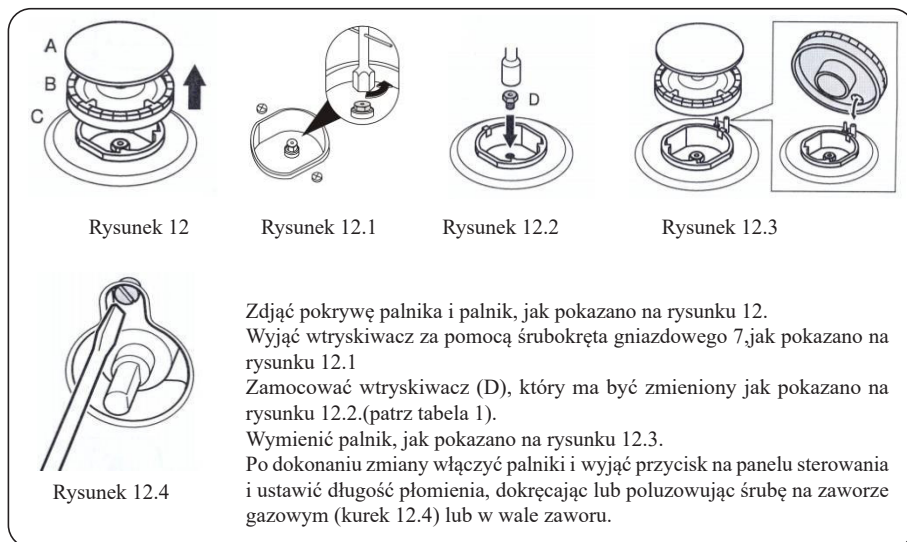

## **UTYLIZACJA PRODUKTU**

### **Usuwanie opakowania**

Materiały opakowaniowe są niebezpieczne dla dzieci. Materiały opakowaniowe należy przechowywać w miejscu niedostępnym dla dzieci.

Opakowanie produktu wykonane jest z materiałów pochodzących z recyklingu. Zutilizować zgodnie z instrukcjami dotyczącymi odpadów. Nie wyrzucać razem ze zwykłymi odpadami domowymi.

### **Transport**

- Produkt należy przechowywać i przewozić w oryginalnym opakowaniu. Postępować zgodnie z instrukcjami podanymi na pudełku. Jeśli oryginalne opakowanie nie jest dostępne, owinąć produkt materiałem opakowaniowym lub grubą tekturą i przykleić taśmą.
- Palniki przymocować ściśle taśmą.
- Nie umieszczać żadnych przedmiotów na produkcie. Produkt powinien być przenoszony w pozycji pionowej.
- Sprawdzić ogólny wygląd produktu pod kątem ewentualnych uszkodzeń, które mogły wystąpić podczas transportu.

## ROZDZIAŁ 3. O PRODUKCIE

### WARTOŚCI ZUŻYCIA

Tabela 1\_ Wartości zużycia (dla palników Remay)

	LPG G30 - 30 Ar mb			NG G20 - 20 mbar			LPG G 30 - 50 Ar mb			NG G25 (3 - 25Ar mb)		
	Wtryskiwacz (mm)	Moc (kW)	Zużycie (g/h)	Wtryskiwacz (mm)	Moc (kW)	Zużycie (m <sup>3</sup> /h)	Wtryskiwacz (mm)	Moc (kW)	Zużycie (g/h)	Wtryskiwacz (mm)	Moc (kW)	Zużycie (m <sup>3</sup> /h)
Mały palnik	Ø0,50	1,00	73	Ø0,72	1,00	0,095	Ø0,43	1,00	73	Ø0,75	1,00	0,111
Średni palnik	Ø0,72	2,00	145	Ø1,03	2,00	0,190	Ø0,62	2,00	145	Ø1,06	2,00	0,221
Duży palnik	Ø0,85	2,90	211	Ø1,24	2,90	0,276	Ø0,75	2,90	211	Ø1,27	2,90	0,321

Tabela 1.1\_ Wartości zużycia (dla palników Sabaf)

	LPG G30 - 30 Ar mb			NG G20 - 20 mbar			LPG G 30 - 50 Ar mb			NG G25 (3 - 25Ar mb)		
	Wtryskiwacz (mm)	Moc (kW)	Moc końcowa (g/h)	Wtryskiwacz (mm)	Moc (kW)	Zużycie (m <sup>3</sup> /h)	Wtryskiwacz (mm)	Moc (kW)	Moc obliczeniowa (g/h)	Wtryskiwacz (mm)	Moc (kW)	Wydajność (m <sup>3</sup> /h)
Mały palnik	Ø0,50	1,00	73	Ø0,72	1,00	0,095	Ø0,43	1,00	73	Ø0,75	1,00	0,111
Średni palnik	Ø0,72	2,00	145	Ø1,03	2,00	0,190	Ø0,62	2,00	145	Ø1,06	2,00	0,221
Duży palnik	Ø0,85	2,90	211	Ø1,15	2,90	0,276	Ø0,75	2,90	211	Ø1,18	2,90	0,321
Mini Wok	Ø0,82	2,50	182	Ø1,15	2,50	0,238	Ø0,73	2,50	182	Ø1,15	2,30	0,255
Palnik - wok (3,8 kW)	Ø1,00	3,80	276	Ø1,50	3,80	0,362	Ø0,78	3,80	276	Ø1,45	3,80	0,421

Wok Palnik (4,2 kW)	Ø1,03	4,20	305	Ø1,55	4,20	0,400	Ø0,83	4,20	334	Ø1,50	4,20	0,465
Palnik - wok (4,2 kW AFB)	Ø1,03	4,20	305	Ø1,55	4,20	0,400	Ø0,83	4,20	334	-	-	-



Przedsiębiorstwo zastrzega sobie prawo dokonania zmian w specyfikacjach technicznych w celu poprawy jakości produktu bez uprzedniego powiadomienia.



Wartości podane w instrukcji są orientacyjne mogą różnić się w przypadku Twojego produktu.



Wartości podane na oznakowaniu produktu lub w innych drukowanych dokumentach dostarczonych z produktem są wartościami uzyskanymi w warunkach laboratoryjnych zgodnie z obowiązującymi normami. Wartości te mogą się różnić w zależności od użytkowania i warunków otoczenia produktu.

## ROZDZIAŁ 4. OBSŁUGA

### PIERWSZE UŻYTKOWANIE

Rozpocznij korzystanie ze sprzętu po usunięciu folii ochronnej z powierzchni Inox.

### PIERWSZE CZYSZCZENIE



Niektóre detergenty lub środki czyszczące mogą uszkodzić powierzchnię.

1. Usunąć całe opakowanie.
2. Przetrzeć powierzchnię produktu wilgotną szmatką lub gąbką i wytrzeć do sucha suchą szmatką.

### OPIS ZASTOSOWANIA URZĄDZENIA GAZOWEGO:

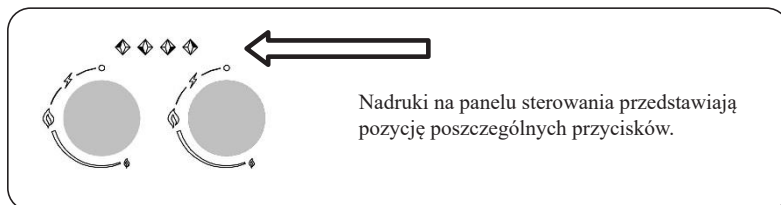

1. Nacisnąć i obrócić w kierunku przeciwnym do ruchu wskazówek zegara przycisk gazowy, aby ustawić wysoki płomień.
2. Włączyć zapalniczkę w zależności od charakterystyki urządzenia.
3. Ustawić odpowiednią pozycję płomienia.
4. Po zakończeniu gotowania przełączyć przycisk urządzenia w najwyższy punkt, obracając go zgodnie z ruchem wskazówek zegara, aby wyłączyć palnik.

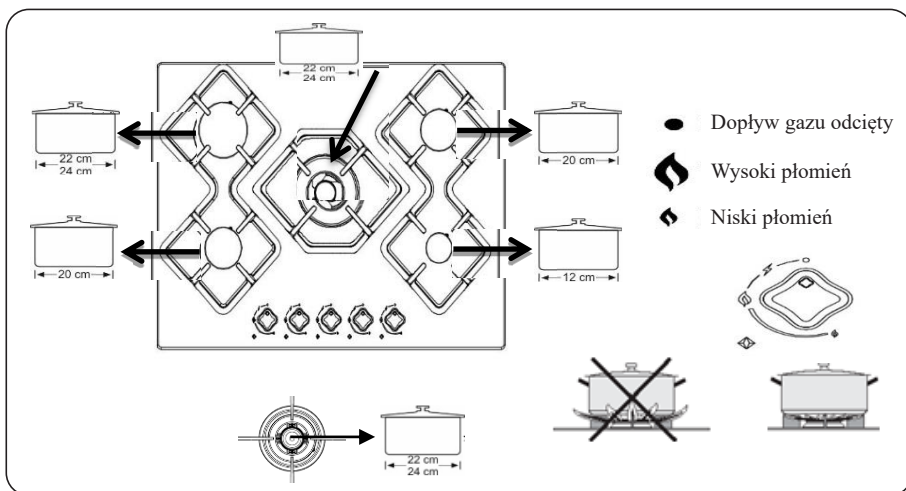

**Rozmiar naczynia i płomień gazu powinny być odpowiednio dostosowane.**

**Płomień gazowy powinien być ustawiony w taki sposób, aby nie rozprzestrzeniał się spod podstawy naczynia.**

#### APARATURA ZABEZPIECZAJĄCA DO ODCINANIA GAZU

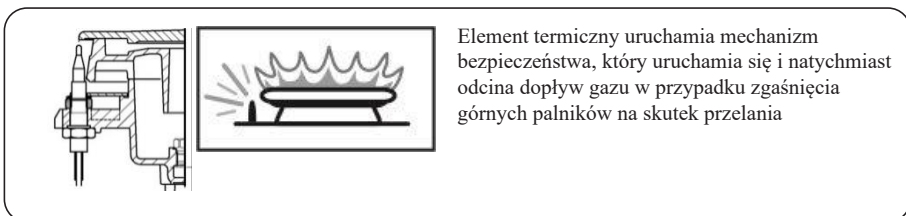

1. Nacisnąć i obrócić w kierunku przeciwnym do ruchu wskazówek zegara przycisk gazowy, aby ustawić wysoki płomień.
2. Włączyć zapalniczkę w zależności od charakterystyki urządzenia.
3. Po włączeniu przytrzymać przycisk przez 3-5 sekund i upewnić się, czy mechanizm bezpieczeństwa aktywuje się.
4. Jeśli nie włączy się po naciśnięciu i zwolnieniu przycisku, należy powtórzyć tę samą czynność, przytrzymując wciśnięty przycisk przez 15 sekund.
5. Ustawić płomień w odpowiedniej pozycji.
6. Po zakończeniu gotowania przełączyć przycisk urządzenia w górę obracając go zgodnie z ruchem wskazówek zegara, aby wyłączyć palnik.

## ROZDZIAŁ 5. KONSERWACJA I CZYSZCZENIE

### INFORMACJE OGÓLNE

Jeśli produkt jest regularnie czyszczony, okres jego użytkowania wydłuża się i można uniknąć często występujących problemów.



#### **RYZIKO PORAŻENIA PRĄDEM!**

Przed czyszczeniem wyłączyć zasilanie produktu, aby uniknąć ryzyka porażenia prądem.



#### **UWAGA, GORĄCE POWIERZCHNIE MOGĄ POWODOWAĆ OPARZENIA!**

Przed czyszczeniem produktu należy odczekać, aż produkt ostygnie.

- Produkt należy dokładnie wyczyścić po każdym użyciu. W ten sposób resztki jedzenia można łatwo wyczyścić i zapobiec ich spalaniu podczas późniejszego użytkowania urządzenia. Rozmiar naczynia i płomień gazu powinny być odpowiednio dostosowane. Płomień gazowy powinien być ustawiony w taki sposób, aby nie rozprzestrzeniał się spod podstawy naczynia. Umieścić naczynie na środku uchwyty.
- Do czyszczenia produktu nie jest wymagany specjalny środek czyszczący. Wyczyścić produkt za pomocą płynu do mycia naczyń, letniej wody i miękkiej szmatki lub gąbki i wytrzeć suchąszmatką.
- Sprawdzić, czy płyn pozostały po czyszczeniu został całkowicie usunięty i natychmiast wyczyścić wszelkie resztki potraw po gotowaniu.
- Nie używać żadnych środków czyszczących zawierających kwas lub chlor do czyszczenia powierzchni i uchwytów ze stali nierdzewnej lub inox. Urządzenie należy czyścić wycierając w jednym kierunku za pomocą miękkiej szmatki z mydłem i płynnym (nie powodującymzarysowań) detergentem.



Niektóre detergenty lub środki czyszczące mogą uszkodzić powierzchnię. Nie używać detergentów ściernych, proszków/kremów czyszczących ani ostrych przedmiotów.



Do czyszczenia nie używać parowych urządzeń czyszczących.

### CZYSZCZENIE PANELU STEROWANIA

Wyczyścić panel sterowania i przycisk wilgotną szmatką i wytrzeć suchą szmatką.



Panel sterowania może ulec uszkodzeniu! Nie wyjmować przycisku sterowania podczas czyszczenia panelu.

## CZYSZCZENIE URZĄDZENIA

Nie ma potrzeby stosowania żadnego środka czyszczącego do czyszczenia asortymentu ani innego specjalnego środka czyszczącego. Zaleca się wytrzeć urządzenie wilgotną szmatką, gdy jest ciepłe.



## ROZDZIAŁ 6. SUGEROWANE ROZWIĄZANIA PROBLEMÓW

Produkt nie działa.

- ✓ Produkt nie jest podłączony (uziemiony) do gniazda. Upewnij się, że urządzenie jest podłączone. Bezpiecznik jest spalony lub uszkodzony. Sprawdź bezpiecznik w skrzynce bezpieczników.
- ✓ Jeśli bezpiecznik jest spalony, włącz go ponownie.

Produkt zapala się, ale nie ma płomienia.

- ✓ Gaz się skończył.
- ✓ Zawór butli lub zawór gazu ziemnego jest zamknięty.
- ✓ W przypadku instalacji domowych zasilanych gazem ziemnym, jeśli dostępny jest czujnik ulatniania gazu, możliwe jest wykrycie i wyłączenie gazu.
- ✓ Wtryskiwacz jest zatkany.

Płomień pali się nisko.

- ✓ Butla się skończyła.
- ✓ Wtryskiwacz jest zatkany.

Kiedy produkt nagrzewa się i ochładza słychać metaliczne dźwięki.

- ✓ Części metalowe rozszerzają się po podgrzaniu i emitują dźwięk. To nie jest przyczyną awarii.

Jeśli nie możesz wyeliminować problemu, pomimo zastosowania instrukcji podanych w tej sekcji, należy skontaktować się z serwisem, aby uzyskać pomoc. Nigdy nie próbuj naprawiać produktu, który nie działa.



## ROZDZIAŁ 7. USUWANIE ZUŻYTYCH URZĄDZEŃ

To urządzenie zostało zaprojektowane i wykonane z materiałów oraz komponentów wysokiej jakości, które nadają się do ponownego wykorzystania.

Symbol przekreślonego kontenera na odpady umieszczony na wyrobie (Rys. A.) oznacza, że produkt podlega selektywnej zbiórce zgodnie z postanowieniami Dyrektywy Parlamentu Europejskiego i Rady 2012/19/UE. Jeżeli na wyrobie umieszczony jest symbol przekreślonego kontenera na odpady (Rys. B) oznacza, że produkt zawiera baterie, które podlegają selektywnej zbiórce z postanowieniami Dyrektywy Parlamentu Europejskiego i Rady 2006/66/WE. Takie oznakowanie informuje, że sprzęt elektryczny i elektroniczny oraz baterie (jeżeli występują) po okresie użytkowania, nie mogą być wyrzucone wraz z innymi odpadami pochodzącymi z gospodarstwa domowego. Zużyty sprzęt może mieć szkodliwy wpływ na środowisko i zdrowie ludzi z uwagi na potencjalną zawartość niebezpiecznych substancji, mieszanin oraz części składowych.

Użytkownik jest zobowiązany do oddania zużytego sprzętu i baterii (jeżeli występują) prowadzącym punkty zbiórki zużytego sprzętu elektrycznego i elektronicznego oraz baterii (jeżeli występują). Prowadzący zbieranie takich odpadów, w tym zbierający zużyty sprzęt, prowadzący zakłady przetwarzania, dystrybutorzy (sklepy), prowadzący punkty selektywnego zbierania odpadów komunalnych (gminne jednostki) oraz inne jednostki określone ustawowo tworzą odpowiedni system umożliwiający oddanie tego sprzętu.

Prawidłowa utylizacja zużytego sprzętu oraz baterii (jeżeli występują) przyczynia się do uniknięcia szkodliwych dla zdrowia i środowiska konsekwencji, wynikających z możliwości obecności w sprzęcie i bateriach składników niebezpiecznych oraz niewłaściwego składowania i przetwarzania takiego sprzętu i baterii. Gospodarstwo domowe spełnia ważną rolę w przyczynianiu się do ponownego użycia i odzysku, w tym recyklingu, zużytego sprzętu, na tym etapie kształtuje się postawy, które wpływają na zachowanie wspólnego dobra jakim jest czyste środowisko naturalne. Gospodarstwa domowe są także jednym z większych użytkowników drobnego sprzętu i racjonalne gospodarowanie nim na tym etapie wpływa na odzyskiwanie surowców wtórnych.

W przypadku niewłaściwej utylizacji tego produktu mogą zostać nałożone kary zgodnie z ustawodawstwem krajowym. Jeżeli urządzenie posiada zamek, należy go zdemontować dla bezpieczeństwa, wszystkich osób mogących mieć późniejszą styczność z urządzeniem. Niektóre lodówki i zamrażarki posiadają materiał izolacyjny oraz ciecz chłodniczą z CFC. Dlatego też należy zachować ostrożność, by nie zanieczyścić środowiska, gdy pozbywasz się swojej starej lodówki.



Rys. A



Rys. B

**KERNAU**

**USER MANUAL**

GAS HOB

KGH 6431 T CI B / X

KGH 6423 T CI MATT BLACK

KGH 6423 CI MATT BLACK

KGH 3212 X

KGH 6431 CI B

KGH 3212 CI MATT BLACK

KGH 7523 T CI MATT BLACK





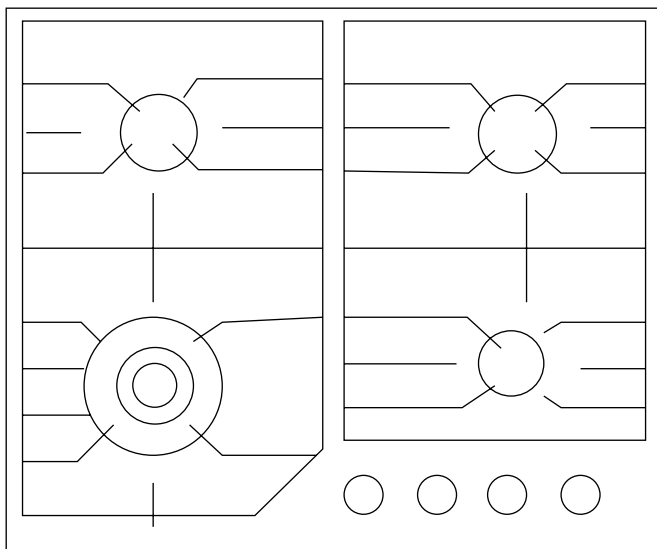

KGH 6423 CI X

KGH 3231 CI B



**Thank you for choosing this product.**

This User Manual contains important safety information and instructions on the operation and maintenance of your appliance. Please take the time to read this User Manual before using your appliance and keep this book for future reference.

<b>Icon</b>	<b>Caption</b>	<b>Description</b>
	Warning	Risk of serious injury or death
	Warning – Risk of electric shock	Dangerous voltage
	Warning – Fire	Risk of fire / flammable materials
	Warning – Attention	Risk of injury or material damage
	Warning – Important/Note	Information on correct operation of the system
	Important information and useful tips for use	
	Warning – Hot surface	

The user's manual helps you use the product quickly and safely.

- Please read the user's manual prior to installation and operation of it.
  - Always comply with the safety-related instructions.
  - Keep the user's manual at an easily accessible place as you may need it for reference in future.
  - Please read the other documents provided with the product as well.
- Please remember that this user's manual may also be applicable for other versions. Differences between the versions are clearly indicated in the manual.

## CONTENTS

<b>CHAPTER 1. Important safety instructions</b> .....	<b>21</b>
General Safety .....	21
Safety for children .....	22
Safety of the electric-related works .....	22
Intended use .....	22
<b>CHAPTER 2. Installation</b> .....	<b>23</b>
Prior to use of the product .....	23
Installation and connections .....	24
Preparation of the built-in range prior to installation .....	24
Installation of the range .....	25
Wiring .....	25
Gas connection .....	26
LPG connection .....	26
NG (natural gas) connection .....	27
Sealing inspection .....	27
Final inspection .....	27
LPG-NG / NG-LPG conversion .....	27
Disposal of the product .....	28
Destruction of the package .....	28
Future transportation operations .....	28
<b>CHAPTER 3. About product</b> .....	<b>29</b>
Consumption values .....	29
<b>CHAPTER 4. Use of the range</b> .....	<b>30</b>
First use .....	30
First cleaning .....	30
Description of use of the gas range: .....	30
Gas cut-off safety apparatus .....	31
<b>CHAPTER 5. Maintenance and cleaning</b> .....	<b>32</b>
General information .....	32
Cleaning the control panel .....	32
Cleaning the range .....	33
<b>CHAPTER 6. Suggested solutions for problems</b> .....	<b>33</b>
<b>CHAPTER 7. Disposal of used equipment</b> .....	<b>34</b>

## CHAPTER 1. IMPORTANT SAFETY INSTRUCTIONS

**This section contains safety instructions to help prevention of physical injury or material damage. Failure to comply with these instructions makes any warranty invalid.**

### GENERAL SAFETY

- This product is not designed for use by persons (including children) who are lack of knowledge or experience and have deficient physical, sensual or cognitive skills unless they are attended by a person to take care of their safety or give necessary instructions for use of the product. The children should be supervised and never be allowed playing with the product.
- Plug the product to an outlet/mains protected by a fuse of such valueas given in the table “Technical specifications”. In case of use with or without transformer, remember to get the earthing installation done by a qualified electrician. If the product is used without proper earthing as per the applicable local regulations, our firm shall not be responsible for any resulting loss.
- If the power cable/plug is damaged, do not operate the product. Contact with the Authorized Service Center.
- If the product is damaged and has a noticeable damage, do not operate the product.
- Do not perform any repair or modification on the product. However, you may remedy some troubles; see suggested solutions for the problems, page 18.
- Never wash the product by spraying or pouring water on it! There is risk of electric shock!
- Do not use the product under the conditions when your judgement is affected due to effect of medical drug and/or alcohol.
- Disconnect the product with the mains during the installation, maintenance, cleaning and repair operations.
- Always get the installation and repair operations done by an authorized service center. The manufacturing firm may not be held responsible for any loss that may arise due to operations performed by any unauthorized persons and consequently the product warranty becomes invalid.
- Be careful when using alcohol in the food. The alcohol evaporates at high temperature and when it contacts with hot surfaces, it may inflame and cause fire.
- Do not heat the sealed cans and glass jars. The resulting pressure may cause burst of the jar.
- As the edges of the product will be hot when working, do not put any flammable substances near it.
- Keep open all around the ventilation channels.
- The product may be hot during use. Do not touch the hot parts and heating elements, etc.
- Make sure the product is switched off after each use.
- Product and accessible parts of the product are hot during use of it.
- Do not touch the product in use.
- Do not use sharp and piercing tools when cleaning the glass; such materials may give harm to your product.
- As superheated oil may cause fire, always keep watch when the product is in use.
- In case of possible fire, do not attempt to extinguish the fire with water; disconnect the power connection of the product immediately and cover the fire by help of a wet blanket.
- Do not use steam cleaner.
- If the glass of the product is broken: switch off all burners and any electric heater element immediately and disconnect power supply of the equipment; do not touch the surface of the equipment and do not use the equipment.
- To clean the glass of the range, never you abrasive agents or sharp metal scrapers that may destroy the surface and cause the glass to be broken.
- Do not use the product on the nylon, flammable and heat-sensitive materials.
- Pots placed on the heaters of the range should be in proper sizes.
- Do not scrub the buttons and inox surfaces of the range by means of scrapping objects; do not use Scotch-Brite.

- If the flame of burner is accidentally off, the burner is switch off in controlled manner and it is not fired for minimum 1 minute.

## **SAFETY FOR CHILDREN**

- The exposed parts of the product will get heated during use and after use until it cools down; keep children away.



### **CAUTION**

During use of the grill, the accessible parts may be hot. You should keep the children away from the product.

- The children under 8 eight years old should not touch the product when they are unattended by a adult.
- This equipment may be used by children above 8 years old and/or persons who are handicapped physically, sensually or cognitively if they are duly informed about risks and safe use of the product.
- The children should not play with the product. Cleaning and maintenance of the equipment may not be performed by the children unattended.
- Packaging materials may be dangerous for the children. Keep the packaging materials at a place not accessible by the children or thrown in the garbage by sorting out according to the instructions on waste.

## **SAFETY OF THE ELECTRIC-RELATED WORKS**

- All Works on the electric equipment and systems should be performed by an authorized and qualified person.
- This product is not suitable for you with a remote system.
- In case of any damage, switch off the product or disconnect the power supply. To this end, switch of the fuse of the house.
- Make sure the fuse rated value is same with the current of the product.

## **INTENDED USE**

This product is designed for domestic use. It is not allowed for industrial use.



### **CAUTION**

This product should be used for cooking only. It should not be used for different purposes such as heating a room, etc.

The producer may not be held responsible for any loss that may occur due to improper use or during transportation. The service life of the product you purchase is 10 years. This is the time during which the producer should make available spare parts necessary for operation of the product in the specified way.

## CHAPTER 2. INSTALLATION

### PRIOR TO USE OF THE PRODUCT



Make sure the power and/or gas installation is suitable. If not, make the necessary arrangements by means of qualified technical and installer.



The customer shall be responsible for preparation of the place where the product shall be placed as well as the power and/or gas installation.



#### **ATTENTION**

For installation of the product, you should comply with the rules specified in the local standards concerning power and/or gas.



#### **ATTENTION**

Control the product prior to installation to find out whether there is any damage or not. If the product is damaged, do not make the installation. The damaged products may cause risk for your safety.



#### **ATTENTION**

Any works on the gas equipment and system should be performed by authorized and qualified persons.



#### **ATTENTION**

The products have no system for discharge of gas that may occur as a result of burning. The product should be installed and connected as per the applicable regulations concerning installation. You should observe the requirements regarding ventilation.



#### **ATTENTION**

Air necessary for burning is taken from the room air and the emitted gases are directly given to the room.



#### **ATTENTION**

A good ventilation is required in the room for safe operation of your product. If there is no window or door to be used for ventilation of the room, an additional ventilation system should be installed.



#### **ATTENTION**

The floor area of the kitchen should be bigger than 8m<sup>2</sup>. Kitchen volume should be bigger than 20m<sup>3</sup>.



#### **ATTENTION**

The chimney outlet should be at height of 1.80m from the floor and in diameter of 150mm directly opening to the atmosphere.



#### **ATTENTION**

Air vent should be near the kitchen floor and minimum 75cm<sup>2</sup>, opening to the outer atmosphere.

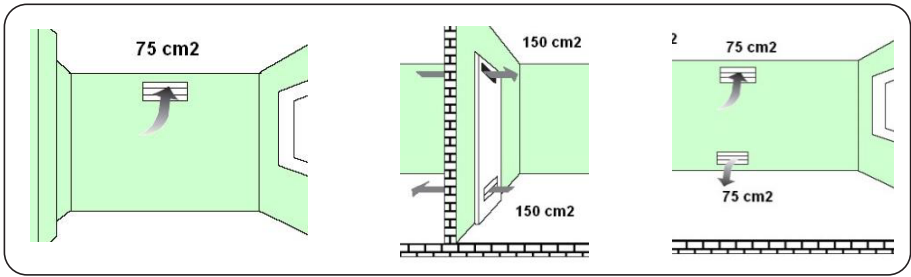

## INSTALLATION AND CONNECTIONS

### Preparation of the built-it range prior to installation

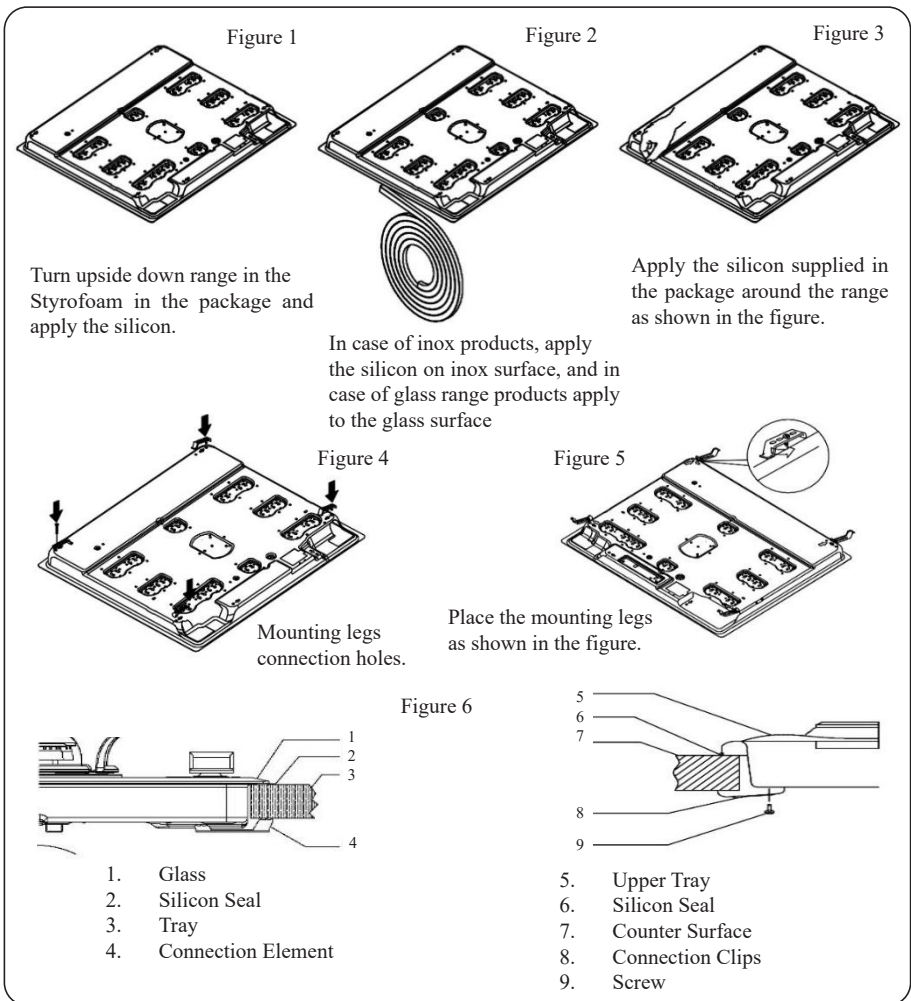



## INSTALLATION OF THE RANGE

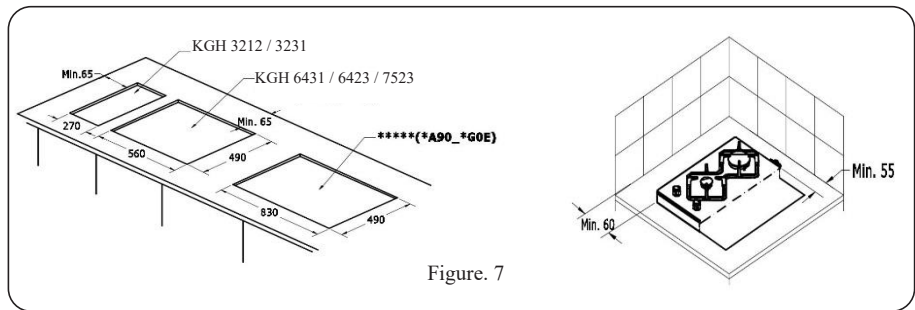

The range is equipped with a seal to prevent the liquids through the cavities into the cabinet. In order to place this seal, adhere the seal as shown in the figures above. Turn the range upside down and remove the protective tape of the rubber seal and adhere it to the range; both ends of the seal should meet each other. Install the mounting sheets as shown in figure 5 by help of screw. And place the range in the opening on the counter.

Figure 7 shows the size to which the counter will be cut for installation of the range. Place the prepared range into the counter cut to these sizes. If you will use the range on the built-in oven, observe the figures 9 and 10 for proper air circulation between the oven and range.

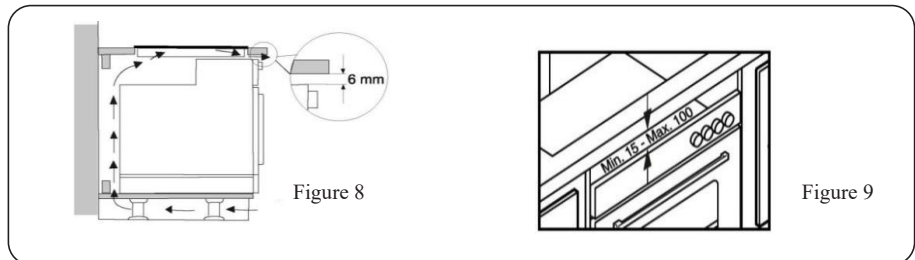

**Start to use after you remove the protective film on Inox surface.**

### WIRING



**You should definitely use an earthed line for the product!**

The manufacturing firm shall not be responsible for any damages that may occur if the product is used without the earth.



### ATTENTION

Electric shock, short-circuit or fire risk arising from the installation performed by any unprofessional persons! The product should be connected to the mains only by an authorized and qualified person and the warranty of the product starts only after correct installation.



### ATTENTION

Power shock, short-circuit or fire risk arising from damaged power cable! The power cable should be crushed, crinkled or pinched or should not contact with the hot parts of the product. If the power cable gets damaged, it should be replaced by a qualified electrician.

- The mains supply data should be same on the data indicated on the nameplate of the unit. You may find the nameplate at the back of or under the product.
- The connection cable of the product should comply with the technical specifications and power consumption.



### RISK OF ELECTRIC SHOCK!

Before performing any work on the electric installation, please disconnect the power supply of the product.

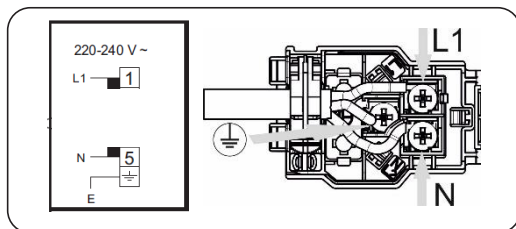

## GAS CONNECTION



Any work on the gas equipment and systems should be performed by the qualified and authorized persons.

Prior to installation, make sure the conditions of local distribution (gas type and gas pressure) comply with the settings of the product.

### LPG connection

Make sure the gas hose and gas pressure-reducing valve you use on the range are safe. Connect the gas delivery hose with the hose behind the range and tighten it by using a clamp and screwdriver (figure 10). Make sure it is firmly tightened.

Gas delivery hose of the equipment should not be longer than 1500mm. The pressure of the pressure-reducing valve to be used for LPG should be 300mmSS and certificated.



### ATTENTION

**Gas delivery hose should not pass through the hot part behind the equipment. Temperature of the gas hose should not exceed 90°C (degree).**

Prior to use, make sure the system does not leak any gas.

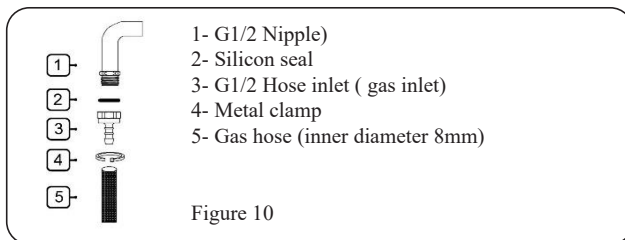

## NG (natural gas) connection

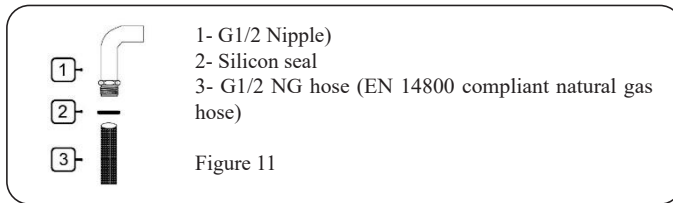

If your equipment is set for natural gas, get the equipment connected by the installation firm of the concerned natural gas distribution company. Natural gas connection of your equipment is 1/2". If you desire to convert your equipment from LPG to natural gas or from natural gas to LPG, contact with the nearest service centre and make them do the required gas conversion settings. u.

## SEALING INSPECTION

Open the pressure-reducing valve or natural gas valve and control by application of much foamy water on the connection to find out any gas leakage.

**Never control by flame.**

## FINAL INSPECTION

1. Plug the power cable into the socket and activate the fuse of the equipment.
2. Control the functions.

## LPG-NG / NG-LPG conversion

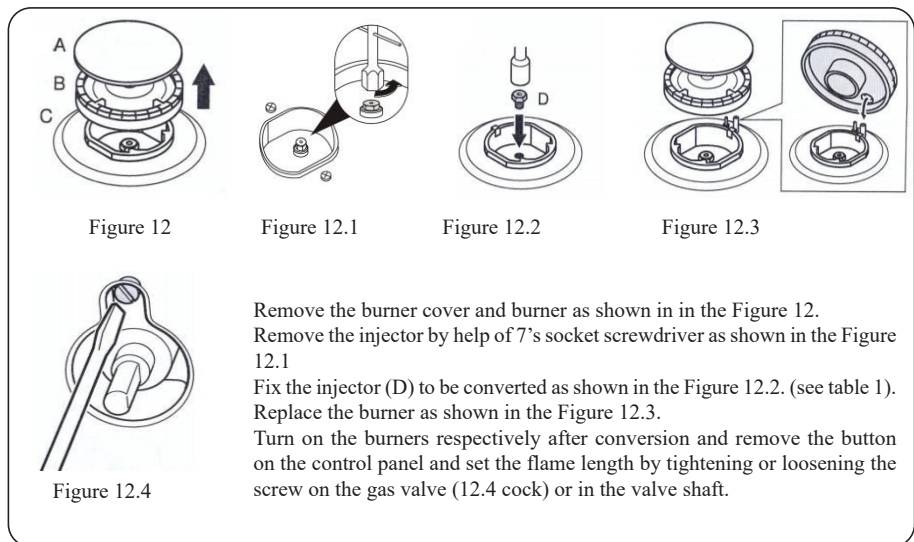

## **DISPOSAL OF THE PRODUCT**

### **Destruction of the package**

Packaging materials are dangerous for the children. Keep the packaging materials at a place not accessible by the children.

The packaging of the product is made of the recycled materials. And throw them in the garbage by shorting out as per the instructions on waste. Do not dispose them together with the normal domestic waste.

### **Future transportation operations**

- Keep the product in its original box and carry the product in this box. Comply with the instructions given on the box. If the original cartoon is not available, wrap the product with the blister packaging material or a thick paperboard and tape it firmly.
- Fix the heads and pot supports firmly with a tape.
- Do not put any object on the product. The product should be carried upright.
- Control the general appearance of the product for any damage that might have occurred during transportation.

## CHAPTER 3. ABOUT PRODUCT

### CONSUMPTION VALUES

Table 1\_ Consumption values (for Remay burners)

	LPG G30 - 30 Ar mb			NG G20 - 20 mbar			LPG G 30 - 50 Ar mb			NG G25 (3 - 25Ar mb)		
	Inje- ctor (mm)	Power (kW)	Con- sump- tion (g/h)	Inje- ctor (mm)	Power (kW)	Con- sump- tion (m <sup>3</sup> /h)	Inje- ctor (mm)	Power (kW)	Con- sump- tion (g/h)	Inje- ctor (mm)	Power (kW)	Con- sump- tion (m <sup>3</sup> /h)
Small burner	Ø0,50	1,00	73	Ø0,72	1,00	0,095	Ø0,43	1,00	73	Ø0,75	1,00	0,111
Medium burner	Ø0,72	2,00	145	Ø1,03	2,00	0,190	Ø0,62	2,00	145	Ø1,06	2,00	0,221
Big burner	Ø0,85	2,90	211	Ø1,24	2,90	0,276	Ø0,75	2,90	211	Ø1,27	2,90	0,321

Table 1.1\_ Consumption values (for Sabaf burners)

	LPG G30 - 30 Ar mb			NG G20 - 20 mbar			LPG G 30 - 50 Ar mb			NG G25 (3 - 25Ar mb)		
	Inje- ctor (mm)	Power (kW)	Con- sump- tion (g/h)	Inje- ctor (mm)	Power (kW)	Con- sump- tion (m <sup>3</sup> /h)	Inje- ctor (mm)	Power (kW)	Con- sump- tion (g/h)	Inje- ctor (mm)	Power (kW)	Con- sump- tion (m <sup>3</sup> /h)
Small burner	Ø0,50	1,00	73	Ø0,72	1,00	0,095	Ø0,43	1,00	73	Ø0,75	1,00	0,111
Medium burner	Ø0,72	2,00	145	Ø1,03	2,00	0,190	Ø0,62	2,00	145	Ø1,06	2,00	0,221
Big burner	Ø0,85	2,90	211	Ø1,15	2,90	0,276	Ø0,75	2,90	211	Ø1,18	2,90	0,321
Mini Wok	Ø0,82	2,50	182	Ø1,15	2,50	0,238	Ø0,73	2,50	182	Ø1,15	2,30	0,255
Wok burner (3,8 kW)	Ø1,00	3,80	276	Ø1,50	3,80	0,362	Ø0,78	3,80	276	Ø1,45	3,80	0,421

Wok burner (4,2 kW)	Ø1,03	4,20	305	Ø1,55	4,20	0,400	Ø0,83	4,20	334	Ø1,50	4,20	0,465
Wok burner (4,2 kW AFB)	Ø1,03	4,20	305	Ø1,55	4,20	0,400	Ø0,83	4,20	334	–	–	–



The firm may make change in the technical specifications to improve quality of the product without prior notice.



The figures given in the manual are schematic and may not be exactly same with your product.



The values given on the markings on the product or in the other printed documents provided with the product are values obtained under the laboratory conditions as per the applicable standards. These values may vary depending on the use and ambient conditions of the product.

## CHAPTER 4. USE OF THE RANGE

### FIRST USE

Start to use the equipment after removal of the protective film on Inox surface.

### FIRST CLEANING



Some detergents or cleaning agents may give harm to the surface.

1. Remove all packaging materials.
2. Wipe the product surface with a damp cloth or sponge and wipe dry with a dry cloth.

### DESCRIPTION OF USE OF THE GAS RANGE:

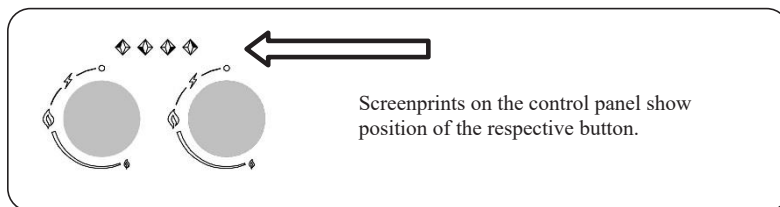

1. Push and turn anticlockwise the gas range button for setting high flame.
2. Turn on the lighter depending on the characteristics of your range.
3. Set to the desired flame position.
4. When the desired cooking operation is over, bring the range button to the top point by turning it clockwise to turn off the burner.

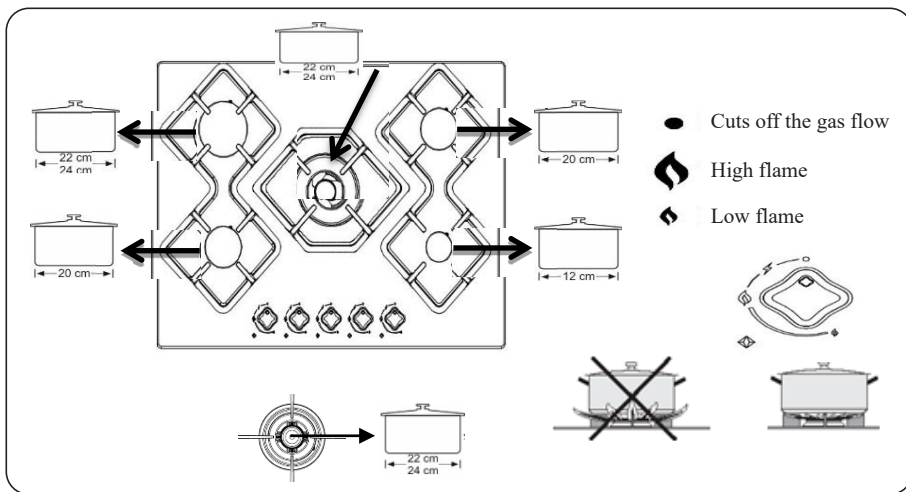

**Container size and gas flame should match with each other.**  
**Gas flame should be set in such a way that it should not spread out from the container base.**  
**Put the container as centered on the pot bearer.**

#### GAS CUT-OFF SAFETY APPARATUS

Thermal element activates the safety mechanism and cuts off the gas immediately against extinguishment of the top burners due to liquid overflow.

1. Push and turn anticlockwise the gas range button for setting high flame.
2. Turn on the lighter depending on the characteristics of your range.
3. After it turns on, hold pressed the button for 3-5 seconds and ensure the safety mechanism to activate.
4. If it does not turn on after you push and release the button, repeat the same action by holding the button pressed for 15 seconds.
5. Set to the desired flame position.
6. When the desired cooking is completed, bring the range button to the top point by turning it clockwise to turn off the burner.

## CHAPTER 5. MAINTENANCE AND CLEANING

### GENERAL INFORMATION

If the product is cleaned regularly, its service life extends and the frequently encountered problems reduce.



#### **RISK OF ELECTRIC SHOCK!**

Prior to cleaning, switch off the power of the product to avoid risk of electric shock.



#### **ATTENTION / HOT SURFACES MAY CAUSE BURNS!**

Wait for the product to cool down prior to cleaning the product.

- You should clean the product thoroughly after you use it each time. Thus the food remnants are easily cleaned and you prevent these remnants from being burnt when the product is used later on.
- No special cleaning agent is required for cleaning the product. Clean the product by use of dishwashing liquid, lukewarm water and a soft cloth or sponge and wipe clean with a dry cloth.
- Make sure you completely wipe off any liquid left after the cleaning and clean immediately any food around splashed during the cooking.
- Do not use any cleaning agent containing acid or chlorine for cleaning the stainless steel or inox surfaces and handle. Clean by wiping in single direction by help of a soft cloth with soap and liquid (non-scratching) detergent.



Some detergents or cleaning agents may give harm to the surface. Do not use abrasive detergents, cleaning powders/creams or sharp objects.



Do not use steam cleaning agents for cleaning.

### CLEANING THE CONTROL PANEL



Clean the control panel and control button with a damp cloth and wipe dry with a dry cloth.



The control panel may get damaged! Do not remove the control button to clean the control panel.



## CLEANING THE RANGE

There is no need for any range cleaner or other special cleaning agent to clean the range. It is recommended to wipe the range with a damp cloth when it is still lukewarm.

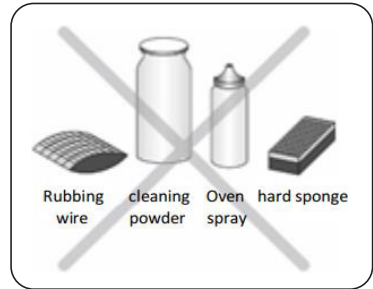

## CHAPTER 6. SUGGESTED SOLUTIONS FOR PROBLEMS

Product does not operate..

- ✓ The product is not plugged (earthed) to the socket. Make sure the equipment is plugged.
- ✓ The fuse is burnt or broken. Check the fuse in the fuse box. If the fuse is burnt, activate it again.

The product ignites, but does not burn.

- ✓ Gas is over.
- ✓ Cylinder valve or natural gas valve is closed.
- ✓ In case of houses with natural gas supply, if there is gas leakage detector, the leak may be detected and gas cut off.
- ✓ Injector is clogged.

Flame burns low.

- ✓ Cylinder is over.
- ✓ Injector is clogged.

When the product heats and cools down, metallic sounds are heard.

- ✓ Metal parts expand when heated and cause sound. This is not a cause of failure.

If you cannot eliminate the problem although you performed the instructions given in this section, call your service to get support. Never attempt to repair the product that does not operate.

## CHAPTER 7. DISPOSAL OF USED EQUIPMENT

This device has been designed and manufactured of high-quality reusable materials and components. The symbol of the crossed waste container placed on the product (Fig. A) means that the product is subject to selective collection in accordance with the provisions of Directive 2012/19/EU of the European Parliament and of the Council. a crossed-out wheelee bin symbol (Fig. B) placed on the product means that the product contains batteries that are subject to separate collection in accordance with the provisions of Directive 2006/66/EC of the European Parliament and of the Council. Such marking informs that electrical and electronic equipment and batteries (if any) must not be disposed of with other household waste after the period of use. The user is obliged to return waste equipment and batteries (if any) to collection points for waste electrical and electronic equipment and batteries (if any). Collectors of such waste, including waste equipment collectors, treatment plants, distributors (shops), municipal waste separate collection points (municipal units), and other entities specified by law form an appropriate system to return this kind of equipment. Correct disposal of waste equipment and batteries (if any) allows avoiding consequences that may be harmful to health and the environment, caused by the possible presence of hazardous components in the equipment and batteries, and inappropriate storage and processing of such equipment and batteries. Households play an important role in contributing to the reuse and recovery, including recycling, of waste equipment. At this stage, attitudes are formed, affecting the common good, which is a clean natural environment. Moreover, households are one of the largest users of small equipment and the rational management thereof at this stage affects the recovery of secondary raw materials. Penalties may be imposed in accordance with national legislation for improper disposal of this product. If the device has a lock, please remove it for the safety of all persons who may later come into contact with the device. Some refrigerators and freezers contain insulation material and CFC refrigerant. Therefore, be careful not to pollute the environment when you dispose of your old refrigerator.



Fig. A



Fig. B



**KERNAU**

**NÁVOD K OBSLUZE**

PLYNOVÁ DESKA

KGH 6431 T CI B /X

KGH 6423 T CI MATT BLACK

KGH 6423 CI MATT BLACK

KGH 3212 X

KGH 6431 CI B

KGH 3212 CI MATT BLACK

KGH 7523 T CI MATT BLACK

KGH 6423 CI X



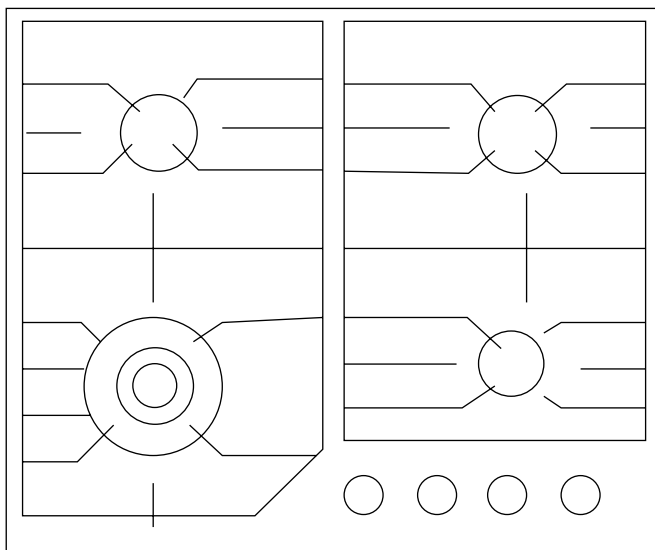



KGH 3231 CI B



## Děkujeme, že jste si vybrali tento výrobek.

Tento návod k použití obsahuje důležité bezpečnostní informace a pokyny pro provoz a údržbu vašeho spotřebiče.

Prosím přečtěte si pozorně tento návod k použití před použitím přístroje a uchovejte ho pro budoucí použití.

Ikona	Titulek	Popis
	VAROVÁNÍ	Nebezpečí vážného zranění nebo smrti
	VAROVÁNÍ – NEBEZPEČÍ ÚRAZU ELEKTRICKÝM PROUDEM	Nebezpečné napětí
	VAROVÁNÍ – POŽÁR	Riziko požáru / hořlavých materiálů
	VAROVÁNÍ – POZOR	Nebezpečí úrazu nebo hmotné škody
	VAROVÁNÍ – DŮLEŽITÁ POZNÁMKA	Informace o správném provozu systému
	Důležité informace a upozornění vhodné během používání	
	Varování – Horký povrch	

Návod k obsluze vám pomůže rychle a bezpečně používat výrobek.

- Před instalací a uvedením do provozu si prosím přečtěte návod k obsluze.
- Vždy dodržujte bezpečnostní pokyny.
- Návod k obsluze uschovejte na snadno dostupném místě, protože jej můžete v budoucnu potřebovat.
- Seznamte se prosím také s dalšími dokumenty dodanými s výrobkem. Upozorňujeme, že tento návod k obsluze může platit i pro jiné verze. Rozdíly mezi verzemi jsou v návodu jasně vyznačeny.

## OBSAH

<b>KAPITOLA 1. Důležité bezpečnostní pokyny</b> .....	<b>39</b>
Všeobecná bezpečnost.....	39
Bezpečnost dětí.....	40
Bezpečnost práce související s elektřinou.....	40
Určení.....	40
<b>KAPITOLA 2. Instalace</b> .....	<b>41</b>
Před použitím výrobku.....	41
Instalace a připojení.....	42
Příprava vestavby před instalací.....	42
Instalace zařízení.....	43
Kabeláž.....	43
Plynová přípojka.....	44
LPG přípojka.....	44
Přípojka zemního plynu (NG).....	45
Kontrola těsnosti.....	45
Závěrečná kontrola.....	45
Změna LPG-zemní plyn / Zemní plyn-LPG.....	45
Likvidace výrobku.....	46
Odstranění obalu.....	46
Doprava.....	46
Likvidace opotřebovaného výrobku.....	46
<b>KAPITOLA 3. O výrobku</b> .....	<b>47</b>
Hodnoty spotřeby.....	47
<b>KAPITOLA 4. Obsluha</b> .....	<b>48</b>
První použití.....	48
První čištění.....	48
Popis použití plynového zařízení:.....	48
Bezpečnostní zařízení pro uzavření plynu.....	49
<b>KAPITOLA 5. Čištění a údržba</b> .....	<b>50</b>
Všeobecné informace.....	50
K čištění nepoužívejte parní čisticí zařízení.....	50
Čištění zařízení.....	51
<b>KAPITOLA 6. navrhovaná řešení problémů</b> .....	<b>51</b>
<b>KAPITOLA 7. Likvidace opotřebovaných zařízení</b> .....	<b>52</b>

## KAPITOLA 1. DŮLEŽITÉ BEZPEČNOSTNÍ POKYNY

Tato část obsahuje bezpečnostní pokyny, které vám pomohou zabránit ublížení na těle nebo věcným škodám. Nedodržení těchto pokynů způsobí ukončení platnosti veškerých záruk.

### VŠEOBECNÁ BEZPEČNOST

- Tento výrobek není určen pro použití osobami (včetně dětí), které nemají znalosti nebo zkušenosti a nemají dostatečné fyzické, smyslové nebo kognitivní dovednosti, pokud je nedoprovází osoba, která dbá na jejich bezpečnost nebo dává potřebné pokyny týkající se použití výrobku. Děti by měly zařízení obsluhovat pod dohledem a nikdy by si s výrobkem neměly hrát.
- Připojte výrobek do zásuvky/sítě chráněné pojistkou se stejnou hodnotou, jak je uvedeno v tabulce „Technické specifikace“. Při použití s transformátorem nebo bez něj se ujistěte, že zemnicí systém instaloval kvalifikovaný elektrikář. Pokud je výrobek používán bez řádného uzemnění podle platných místních předpisů, neponese naše společnost odpovědnost za žádné škody v souvislosti s takovým použitím.
- Pokud je napájecí kabel/zástrčka poškozená, zařízení nepoužívejte. Kontaktujte autorizované servisní středisko.
- Pokud je výrobek poškozen a vyskytují-li se na něm viditelná poškození, nepoužívejte jej.
- Neprovádějte žádné opravy ani úpravy výrobku. Některé problémy však lze vyřešit; viz Navrhované řešení problémů, strana 18.
- Nikdy výrobek nemýjte stříkáním nebo poléváním vodou! Existuje nebezpečí zasažení elektrickým proudem!
- Nepoužívejte výrobek, pokud jste pod vlivem léků a/nebo alkoholu.
- Při instalaci, údržbě, čištění a opravě odpojte výrobek od napájecí sítě.
- Instalaci a opravy musí být provedeny autorizovaným servisním střediskem. Výrobce nenese odpovědnost za žádné ztráty, které mohou vzniknout vlivem jednání neoprávněných osob, v důsledku čehož ztrácí záruka platnost.
- Buďte opatrní při používání alkoholu v potravinách. Alkohol se při vysoké teplotě odpařuje a při kontaktu s horkými povrchy se může vznítit a způsobit požár.
- Neohřívejte uzavřené plechovky nebo zavařovací sklenice. Výsledný tlak může způsobit prasknutí nádoby.
- Protože se okraje výrobku během provozu zahřívají, nepokládejte do jeho blízkosti žádné snadno vznětlivé látky.
- Ujistěte se, že všechny ventilační kanály v blízkosti zařízení jsou volné.
- Výrobek může být během používání horký. Nedotýkejte se horkých částí, topných prvků atp.
- Ujistěte se, že je výrobek po každém použití vypnutý.
- Výrobek a přístupné části výrobku jsou během používání horké.
- Nedotýkejte se výrobku během používání.
- Při čištění skla nepoužívejte ostré nástroje; mohly by poškodit váš výrobek.
- Horký olej může způsobit požár - při používání zařízení buďte vždy opatrní.
- V případě možného požáru se nesnažte požár uhasit vodou; okamžitě odpojte napájecí přípojku výrobku a zakryjte oheň mokrou přikrývkou.
- Nepoužívejte parní vysavač.
- Pokud dojde k rozbití skla výrobku: okamžitě vypněte všechny hořáky a jakékoli elektrické topné těleso a odpojte zařízení od napájení;
- nedotýkejte se povrchu zařízení a spotřebič nepoužívejte.
- Při čištění skla nikdy nepoužívejte abrazivní čisticí prostředky nebo ostré kovové škrabky, které mohou poškodit povrch a způsobit rozbití skla.
- Nečistěte výrobek hořlavými materiály obsahujícími nylon, snadno vznětlivými materiály ani materiály citlivými na teplo.
- Hrnce umístěné na hořácích by měly mít vhodnou velikost.
- Nečistěte tlačítka ani povrchy z nerezové oceli škrabkami; nepoužívejte drsnou houbičku.

- Pokud dojde k náhodnému zhasnutí plamene hořáku, hořák se kontrolovaně vypne a nezapálí se minimálně po dobu 1 minuty.

## BEZPEČNOST DĚTÍ

- Odkryté části výrobku se během používání zahřívají a po použití jsou horké; udržujte děti v bezpečné vzdálenosti od zařízení.



### POZOR

Přístupné části mohou být při použití grilu horké. Udržujte děti v bezpečné vzdálenosti od zařízení.

- Děti ve věku 8 let nebo mladší by se výrobku neměly dotýkat bez dozoru dospělé osoby.
- Zařízení může být používáno dětmi nad 8 let, tělesně, mentálně nebo kognitivně postiženými osobami a osobami bez příslušných zkušeností nebo znalostí, pokud budou poučeny o existujících nebezpečích a bezpečném používání výrobku.
- Děti si nesmí hrát s výrobkem. Čištění a údržbu zařízení nesmí provádět děti bez dozoru.
- Obal může být nebezpečný pro děti. Obaly uchovávejte mimo dosah dětí nebo je zlikvidujte po vytřídění v souladu s pokyny, který se týká odpadu.

## BEZPEČNOST PRÁCE SOUVISEJÍCÍ S ELEKTRINOU

- Veškeré práce na zařízení a elektroinstalaci musí provádět oprávněná a kvalifikovaná osoba.
- Tento výrobek není vhodný pro systémy dálkového ovládání.
- V případě jakéhokoli poškození zařízení vypněte nebo odpojte napájení. Chcete-li to provést, vypněte domovní pojistku.
- Ujistěte se, že nominální hodnota pojistky je stejná jako nominální hodnota výrobku.

## URČENÍ

Tento výrobek je určen k použití v domácnostech. Výrobek není určen pro komerční použití.



### POZOR

Tento výrobek by měl být používán pouze k vaření. Nesmí být používán pro jiné účely, jako je vytápění místnosti atp.

Výrobce neručí za jakékoliv ztráty, které mohou nastat v důsledku nesprávného používání nebo během přepravy. Doba použitelnosti zakoupeného výrobku činí 10 let. Během této doby musí mít výrobce dostupné náhradní díly nezbytné k tomu, aby výrobek fungoval stanoveným způsobem.



## KAPITOLA 2. INSTALACE

### PŘED POUŽITÍM VÝROBKU



Ujistěte se, že elektrická a/nebo plynová instalace je vhodná. Pokud ne, nechte ji upravit kvalifikovaným instalátérem a technikem.



Zákazník je odpovědný za přípravu místa, kde bude výrobek umístěn, a také za energetickou a/nebo plynovou instalaci.



#### **POZOR**

Pro provedení instalace výrobku dodržujte místní předpisy týkající se napájení a/nebo plynu.



#### **POZOR**

Před instalací zkontrolujte výrobek z hlediska eventuálního poškození. Pokud je výrobek poškozen, neinstalujte jej. Poškozené výrobky mohou představovat riziko.



#### **POZOR**

Veškeré práce na zařízení a plynové instalaci musí provádět oprávněné a kvalifikované osoby.



#### **POZOR**

Výrobky nemají systém odvádění plynu, který by se mohl uvolnit v důsledku spalování. Výrobek by měl být instalován a připojen v souladu s platnými předpisy týkajícími se instalace. Musí být dodržovány požadavky na ventilaci.



#### **POZOR**

Vzduch potřebný ke spalování je odebírán ze vzduchu v místnosti a vypouštěné plyny jsou vypouštěny přímo do místnosti.



#### **POZOR**

Pro bezpečný provoz je nezbytné zajištění vhodné ventilace v místnosti. Pokud v místnosti není žádné okno nebo dveře, je nutné nainstalovat doplňkový ventilační systém.



#### **POZOR**

Podlahová plocha kuchyně by měla být větší než 8 m<sup>2</sup>. Minimální objem kuchyně musí činit 20 m<sup>3</sup>.



#### **POZOR**

Výústění komína by mělo být ve výšce 1,80 m od podlahy o průměru 150 mm, otevřené přímo ven.



#### **POZOR**

Ventilační otvor by se měl nacházet blízko podlahy kuchyně a mít minimálně 75 cm<sup>2</sup>, otevřený ven.

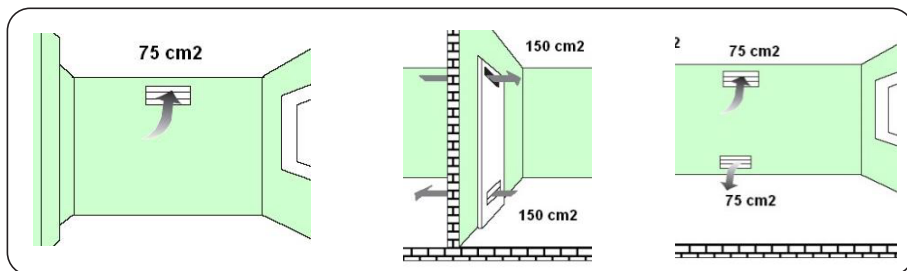

## INSTALACE PŘIPOJENÍ

### Příprava vestavy před instalací

Obr. 1

Obr. 2

Obr. 3

Obrat'te zařizení umístěné v polystyrenu v obalu a naneste silikon.

U výrobků z oceli inox naneste silikon na povrch inox oceli a u výrobků ze skla na povrch skla.

Naneste silikon, který je součástí balení, po obvodu zařizení tak, jak je znázorněno na obrázku.

Obr. 4

Montáž rukojeti.

Obr. 5

Umístěte rukojeti tak, jak je znázorněno na obrázku.

Obr. 6

1. Sklo
2. Silikonové těsnění
3. Deska
4. Spojovací prvek

5. Horní deska
6. Silikonové těsnění
7. Povrch pracovní desky
8. Připojovací svorky
9. Šroub

## INSTALACE ZAŘÍZENÍ

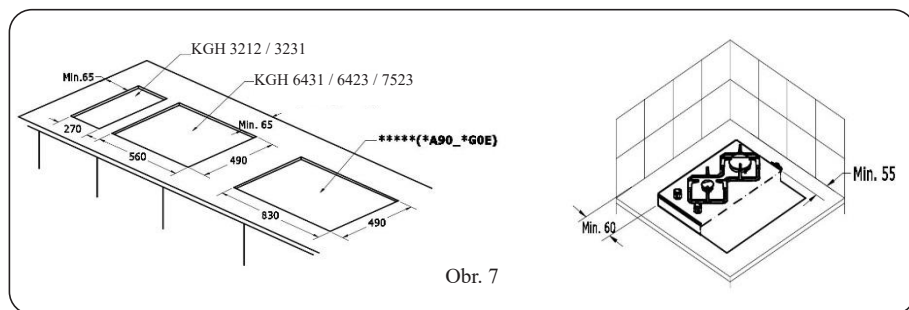

Zařízení je vybaveno těsněním, které zabraňuje vniknutí kapaliny přes mezery do skříňky. Těsnění se instaluje přilepením tak, jak je znázorněno na obrázcích výše. Otočte zařízení a odstraňte ochrannou pásku z pryžového těsnění a přilepte je k zařízení; Oba konce těsnění se musí dotýkat. Upevněte prvky podle obrázku 5 pomocí šroubu. Umístěte zařízení do otvoru na pracovní desce. Na obrázku 7 jsou znázorněny rozměry, na které bude pracovní deska seříznuta pro instalaci spotřebiče. Připravené zařízení umístěte do pracovní desky se stanovenými rozměry. Pokud používáte zařízení s vestavnou troubou, všimněte si čísel 9 a 10 pro zajištění správné cirkulace vzduchu mezi troubou a spotřebičem.

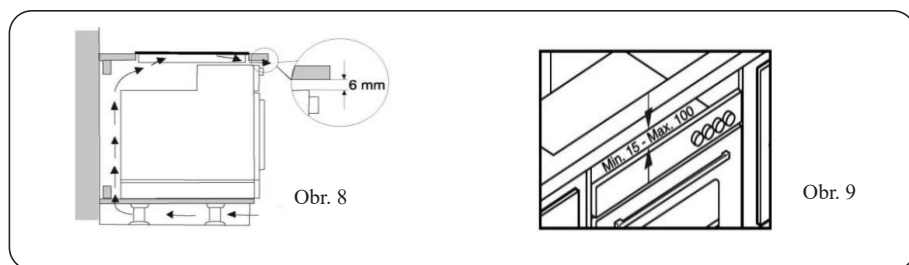

**Začněte používat po odstranění ochranné fólie z povrchu Inox.**

### KABELÁŽ



**Pro připojení výrobku je bezpodmínečně nutné použít zemnicí kabel!**

Výrobce nese odpovědnost za jakékoliv škody, které mohou nastat, pokud je výrobek používán bez uzemnění.



### POZOR

Provedení instalace neoprávněnými osobami může způsobit úraz elektrickým proudem, zkrat nebo nebezpečí požáru! Výrobek by měl být připojen k elektrické síti pouze oprávněnou a kvalifikovanou osobou a záruka na výrobek je platná pouze po provedení správné instalace.



### POZOR

Poškozený napájecí kabel může způsobit zasažení elektrickým proudem, zkrat nebo nebezpečí požáru! Napájecí kabel nesmí být ohnutý, pomačkaný nebo přiskřípnutý a neměl by přijít do kontaktu s horkými částmi výrobku. Pokud je napájecí kabel poškozen, nechte jej vyměnit kvalifikovaným elektrikářem.

- Údaje o síťovém napájení musí být identické jako údaje uvedené na typovém štítku zařízení. Typový štítek najdete na zadní straně nebo pod výrobkem.
- Kabel musí odpovídat technickým specifikacím a spotřebě energie.



### NEBEZPEČÍ ÚRAZU ELEKTRICKÝM PROUDEM!

Před prováděním jakékoli práce na elektrickém systému odpojte výrobek od napájení.

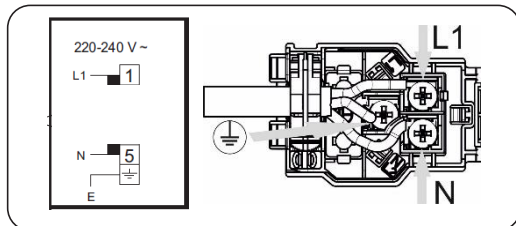

## PLYNOVÁ PŘÍPOJKA



Veškeré práce na zařízení a plynových instalacích musí provádět kvalifikované a oprávněné osoby.

Před instalací se ujistěte, že podmínky lokálního dodavatele energie (druh plynu a tlak plynu) odpovídají nastavení výrobku.

### LPG přípojka

Ujistěte se, že plynové potrubí a plynový redukční ventil použité ve spotřebiči jsou bezpečné. Připojte přívodní plynové potrubí k potrubí za zařízením a utáhněte jej pomocí svorky a šroubováku (obrázek 10). Ujistěte se, že je spojení těsné. Přívodní potrubí plynu ke spotřebiči by nemělo být delší než 1500 mm. Tlak redukčního ventilu použitého pro LPG by měl být 300 mmSS a musí být certifikován.



### POZOR

**Přívodní potrubí plynu nesmí být vedeno přes horkou část za spotřebičem. Teplota plynového potrubí nesmí překračovat 90 °C (stupňů).**

Před použitím se ujistěte, že z instalace neuniká plyn.

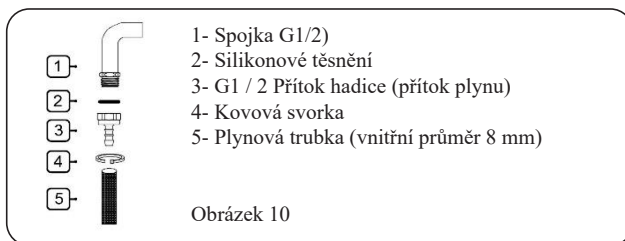

## Přípojka zemního plynu (NG)

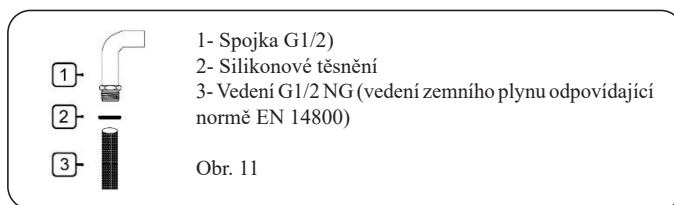

Pokud je zařízení napájeno zemním plynem, nechte zařízení nainstalovat instalační firmou zabývající se distribucí zemního plynu.

Přípojka zemního plynu pro vaše zařízení odpovídá velikosti 1/2". Chcete-li změnit zařízení z LPG na zemní plyn nebo ze zemního plynu na LPG, kontaktujte prosím nejbližší servisní středisko a nechte provést požadovaná nastavení pro změnu typu plynu.

## KONTROLA TĚSNOSTI

Otevřete redukční ventil nebo ventil zemního plynu a použijte velké množství napěněné vody na přípojce pro kontrolu úniku plynu.

**Nikdy nekontrolujte pomocí plamene.**

## ZÁVĚREČNÁ KONTROLA

1. Připojte napájecí kabel a zapněte pojistku zařízení.
2. Zkontrolujte funkci.

## Změna LPG-zemní plyn / Zemní plyn-LPG

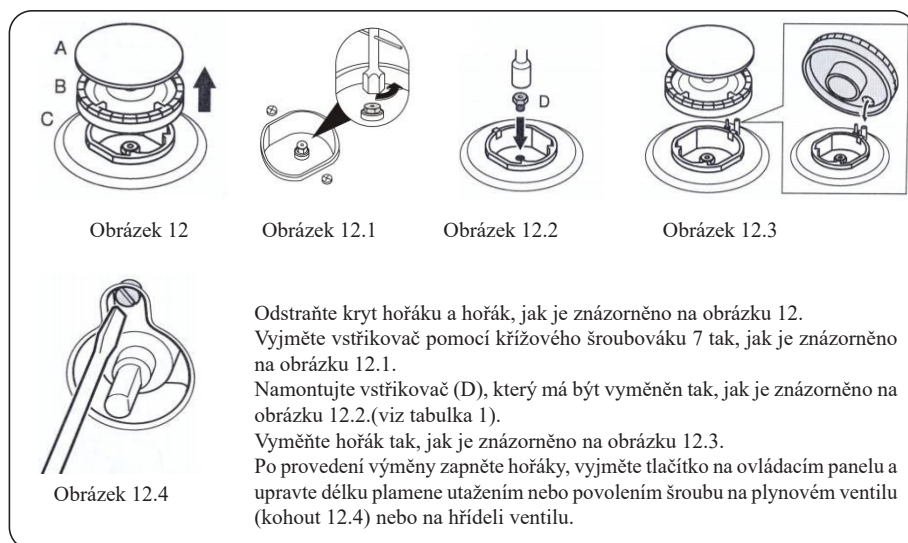

## **LIKVIDACE VÝROBKU**

### **Odstranění obalu**

Obalové materiály jsou pro děti nebezpečné. Obalové materiály uchovávejte v místě nedostupném dětem. Obal výrobku je vyroben z recyklovaných materiálů. Likvidaci proveďte podle pokynů pro likvidaci odpadu. Nevyhazujte jej s běžným domovním odpadem.

### **Doprava**

- Výrobek by měl být skladován a přepravován v originálním obalu. Postupujte v souladu s pokyny uvedenými na krabici. Pokud nemáte k dispozici originální obal, zabalte výrobek do obalového materiálu nebo pevné lepenky a přelepte lepicí páskou.
- Hořáky pevně fixujte páskou.
- Na výrobek nepokládejte žádné předměty. Výrobek by měl být přenášen ve vzpřímené poloze.
- Zkontrolujte celkový vzhled výrobku, zda nenese známky poškození, ke kterému mohlo dojít během přepravy.

### **Likvidace opotřebovaného výrobku**

Opotřebovaný výrobek zlikvidujte tak, aby jeho likvidace neměla negativní dopad na životní prostředí. Na výrobku je značka (WEEE), která znamená, že použité elektrické a elektronické součásti musí být zlikvidovány odděleně. To znamená, že spotřebič musí být zlikvidován v souladu se směrnicí EU 2002/96/EC pro recyklaci nebo rozložení tak, aby se minimalizovaly dopady na životní prostředí. Pro získání dalších informací prosím kontaktujte místní a regionální orgány.

Elektronické výrobky, které nepodléhají kontrolovanému procesu sběru odpadu, představují potenciální hrozbu pro životní prostředí i lidské zdraví kvůli škodlivým látkám, které obsahují.

Pro informace o tom, jakým způsobem můžete předat výrobek k likvidaci, můžete kontaktovat autorizovaného prodejce nebo sběrné středisko komunálního odpadu.

Před likvidací výrobku odřízněte elektrickou zástrčku a strhněte blokování víka, pokud je k dispozici tak, abyste nevystavovali děti eventuálnímu riziku.

## KAPITOLA 3. O VÝROBKU

### HODNOTY SPOTŘEBY

Tabulka 1\_ Hodnoty spotřeby (pro hořáky Remay)

	LPG G30 - 30 Ar mb			NG G20 - 20 mbar			LPG G 30 - 50 Ar mb			NG G25 (3 - 25Ar mb)		
	Vstříkovač (mm)	Výkon (kW)	Spotřeba (g/h)	Vstříkovač (mm)	Výkon (kW)	Spotřeba (m <sup>3</sup> /h)	Vstříkovač (mm)	Výkon (kW)	Spotřeba (g/h)	Vstříkovač (mm)	Výkon (kW)	Spotřeba (g/h)
Malý hořák	Ø0,50	1,00	73	Ø0,72	1,00	0,095	Ø0,43	1,00	73	Ø0,75	1,00	0,111
Střední hořák	Ø0,72	2,00	145	Ø1,03	2,00	0,190	Ø0,62	2,00	145	Ø1,06	2,00	0,221
Velký hořák	Ø0,85	2,90	211	Ø1,24	2,90	0,276	Ø0,75	2,90	211	Ø1,27	2,90	0,321

Tabulka 1.1\_ Hodnoty spotřeby (pro hořáky Sabaf)

	LPG G30 - 30 Ar mb			NG G20 - 20 mbar			LPG G 30 - 50 Ar mb			NG G25 (3 - 25Ar mb)		
	Vstříkovač (mm)	Výkon (kW)	Konečný výkon (g/h)	Vstříkovač (mm)	Výkon (kW)	Spotřeba (m <sup>3</sup> /h)	Vstříkovač (mm)	Výkon (kW)	Vypočtený výkon (g/h)	Vstříkovač (mm)	Výkon (kW)	Kapacita (m <sup>3</sup> /h)
Malý hořák	Ø0,50	1,00	73	Ø0,72	1,00	0,095	Ø0,43	1,00	73	Ø0,75	1,00	0,111
Střední hořák	Ø0,72	2,00	145	Ø1,03	2,00	0,190	Ø0,62	2,00	145	Ø1,06	2,00	0,221
Velký hořák	Ø0,85	2,90	211	Ø1,15	2,90	0,276	Ø0,75	2,90	211	Ø1,18	2,90	0,321
Mini Wok	Ø0,82	2,50	182	Ø1,15	2,50	0,238	Ø0,73	2,50	182	Ø1,15	2,30	0,255
Hořák - wok (3,8 kW)	Ø1,00	3,80	276	Ø1,50	3,80	0,362	Ø0,78	3,80	276	Ø1,45	3,80	0,421
Wok - Hořák (4,2kW)	Ø1,03	4,20	305	Ø1,55	4,20	0,400	Ø0,83	4,20	334	Ø1,50	4,20	0,465
Hořák - wok (4,2 kW AFB)	Ø1,03	4,20	305	Ø1,55	4,20	0,400	Ø0,83	4,20	334	-	-	-



Společnost si vyhrazuje právo změnit technické specifikace za účelem zlepšení kvality výrobku bez předchozího upozornění.



Hodnoty uvedené v návodu jsou orientační a mohou se v případě vašeho výrobku lišit.



Hodnoty uvedené na štítku výrobku nebo v jiných tištěných dokumentech dodávaných s výrobkem jsou hodnoty získané za laboratorních podmínek v souladu s platnými normami. Tyto hodnoty se mohou lišit v závislosti na použití a podmínkách prostředí, kde je výrobek používán.

## KAPITOLA 4. OBSLUHA

### PRVNÍ POUŽITÍ

Zařízení začněte používat po odstranění ochranné fólie z povrchu Inox.

### PRVNÍ ČIŠTĚNÍ



Některé saponáty nebo čisticí prostředky mohou povrch poškodit.

1. Odstraňte celý obal.
2. Otřete povrch výrobku vlhkým hadříkem nebo houbou a vytřete do sucha utěrkou.

### POPIS POUŽITÍ PLYNOVÉHO ZAŘÍZENÍ:

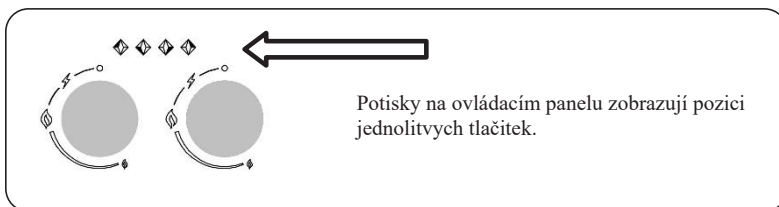

1. Stiskněte a otočte plynové tlačítko proti směru hodinových ručiček pro nastavení vysokého plamene.
2. Zapněte zapalovač v závislosti na charakteristice zařízení.
3. Nastavte příslušnou pozici plamene.
4. Po dokončení tepelné úpravy otočte tlačítko spotřebiče do nejvyššího bodu otáčením ve směru hodinových ručiček tak, abyste vypnuli hořák.



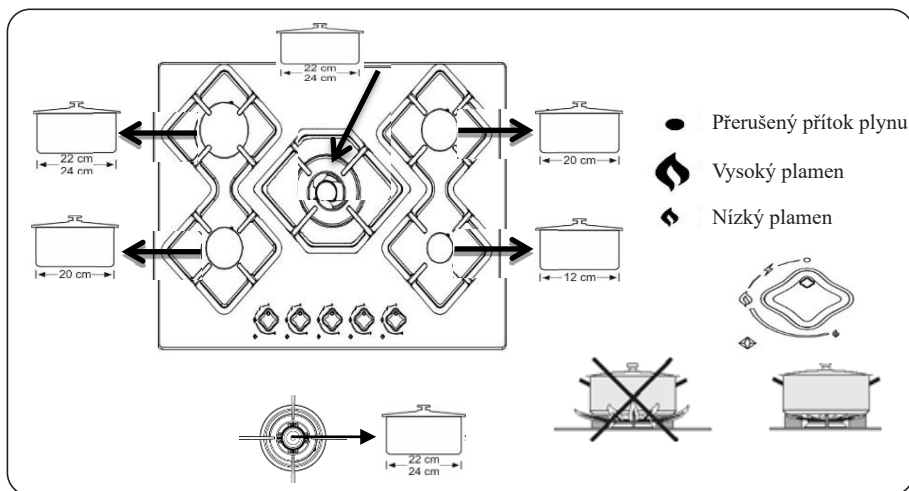

**Velikost nádobí a plamen plynu by měly vzájemně odpovídat.**

**Plynový plamen by měl být nastaven tak, aby se nerozšiřoval mimo dna nádobí.**

**Umístěte nádobí uprostřed rukojeti.**

### **BEZPEČNOSTNÍ ZAŘÍZENÍ PRO UZAVŘENÍ PLYNU**

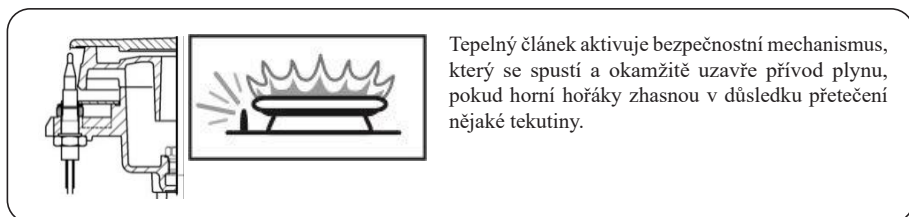

1. Stiskněte a otočte plynové tlačítko proti směru hodinových ručiček pro nastavení vysokého plamene.
2. Zapněte zapalovač v závislosti na charakteristice zařízení.
3. Po zapnutí podržte tlačítko po dobu 3-5 sekund a ujistěte se, že se aktivoval bezpečnostní mechanismus.
4. Pokud se po stisknutí a uvolnění tlačítka nezapne, tuto činnost zopakujte a podržte tlačítko stisknuté po dobu 15 sekund.
5. Nastavte plamen do správné pozice.
6. Po dokončení tepelné úpravy otočte tlačítko zařízení nahoru otočením ve směru hodinových ručiček tak, aby se hořák vypnul.

## KAPITOLA 5. ČISTĚNÍ A ÚDRŽBA

### VŠEOBECNÉ INFORMACE

Pravidelným čištěním výrobku se prodlužuje jeho životnost a lze zabránit často se vyskytujícím problémům.



#### **NEBEZPEČÍ ÚRAZU ELEKTRICKÝM PROUDEM!**

Před čištěním vypněte napájení výrobku, abyste předešli nebezpečí zasažení elektrickým proudem.



#### **HORKÉ POVRCHY MOHOU ZPŮSOBIT POPÁLENINY!**

Před čištěním výrobku počkejte, až výrobek vychladne.

- Po každém použití výrobek důkladně očistěte. Tímto způsobem lze snadno vyčistit zbytky jídla a zabránit připálení při následném používání zařízení. Velikost nádobí a plamen plynu by měly vzájemně odpovídat. Plynový plamen by měl být nastaven tak, aby se nerozšiřoval mimo dna nádobí. Umístěte nádobí uprostřed rukojeti.
- K čištění výrobku není potřeba žádný speciální čisticí prostředek. Výrobek čistěte saponátem na nádobí, vlažnou vodou a měkkým hadříkem nebo houbičkou a vytřete suchou utěrkou.
- Ujistěte se, že saponát byl po vyčištění zcela odstraněn a okamžitě odstraňte veškeré zbytky potravin po vaření.
- K čištění nerezových nebo inoxových povrchů a rukojetí nepoužívejte žádné čisticí prostředky obsahující kyseliny nebo chlór. Zařízení by se mělo čistit vytřením jedním směrem pomocí měkkého hadříku s mýdlem a tekutým (neabrazivním) čisticím prostředkem.



Některé saponáty nebo čisticí prostředky mohou povrch poškodit. Nepoužívejte abrazivní čisticí prostředky, čisticí prášky/krémy ani ostré předměty.



K čištění nepoužívejte parní čisticí zařízení.

### **K ČIŠTĚNÍ NEPOUŽÍVEJTE PARNÍ ČISTICÍ ZAŘÍZENÍ.**

Ovládací panel a tlačítko očistěte vlhkým hadříkem a otřete suchou utěrkou.



Mohlo by dojít k poškození ovládacího panelu! Při čištění panelu nesnímejte ovládací tlačítko.

## ČIŠTĚNÍ ZAŘÍZENÍ

K čištění sortimentu není potřeba používat žádný čisticí prostředek ani jiný speciální čisticí prostředek. Je doporučeno otřít zařízení vlhkým hadříkem, když je ještě teplé.



## KAPITOLA 6. NAVRHOVANÁ ŘEŠENÍ PROBLÉMŮ

Výrobek nefunguje.

- ✓ Výrobek není připojen (uzemněn) do zásuvky. Ujistěte se, že je vaše zařízení připojeno.
- ✓ Pojistka je spálená nebo poškozená. Zkontrolujte pojistku v pojistkové skřínce. Pokud je pojistka spálená, znovu ji zapněte. Výrobek nefunguje.

Dojde k zapálení zařízení, ale není žádný plamen.

- ✓ Plyn je vypotřebován.
- ✓ Ventil láhve nebo ventil zemního plynu je uzavřen.
- ✓ V případě instalací zemního plynu v domácnostech je možné detekovat a uzavřít přívod plynu, pokud je dostupný snímač úniku plynu.
- ✓ Vstříkovač je ucpaný.

Plamen hoří nízko.

- ✓ Láhev je prázdná.
- ✓ Vstříkovač je ucpaný

Při zahřívání a ochlazování výrobku jsou slyšet metalické zvuky

- ✓ Kovové části se při zahřívání roztahují a vydávají zvuk. Nejedná se o poruchu.

Pokud nemůžete problém odstranit ani po provedení pokynů uvedených v této části, kontaktujte servis a požádejte jej o pomoc. Nikdy se nepokoušejte opravit výrobek, který nefunguje.

## KAPITOLA 7. LIKVIDACE OPOTŘEBOVANÝCH ZAŘÍZENÍ

Toto zařízení bylo navrženo a vyrobeno z vysoce jakostních materiálů a komponent, které jsou vhodné k opakovanému využití.

Symbol přeškrtnuté popelnice umístěný na výrobku (obr. A) znamená, že výrobek musí být před odevzdáním do sběrný roztríděn v souladu s ustanoveními Směrnice Evropského parlamentu a Rady 2012/19/EU. Pokud je na výrobku umístěn symbol přeškrtnuté popelnice (obr. B), znamená to, že výrobek obsahuje baterie, které musí být před odevzdáním do sběrný vyjmuty v souladu s ustanovením Směrnice Evropského parlamentu a Rady 2006/66/ES. Taková značka informuje, že elektrická a elektronická zařízení i baterie (pokud jsou použity) nemohou být po použití zlikvidovány společně s jinými odpady pocházejícími z domácností.

Uživatel je povinen předat spotřebované zařízení a baterie (pokud jsou použity) do sběrem použitého elektrického a elektronického odpadu a baterií (pokud se vyskytují). Sběrný takových odpadů, včetně sběren opotřebovaného zařízení, provozovatelé zpracujících provozů, distributori (obchody), provozovatelé sběren tříděných komunálních odpadů (obecní jednotky) a jiné jednotky stanovené v zákonech tvoří příslušný systém umožňující odevzdání takového zařízení.

Správná likvidace spotřebovaného zařízení a baterií (v případě použití) zabrání škodlivému působení na zdraví a životní prostředí vlivem obsahu nebezpečných látek a nesprávného skladování a zpracování takového spotřebiče. Domácnosti hrají důležitou roli při přispívání k opětovnému použití a využití, včetně recyklace spotřebovaného zařízení a v této fázi se formují základy, které mají vliv na zachování společených hodnot, jakým je čisté životní prostředí. Domácnosti jsou také jedním z větších uživatelů drobného zařízení a rozumné zacházení s nimi má v této fázi vliv na získávání druhotných surovin.

V případě nevhodné likvidace tohoto zařízení mohou být uloženy pokuty v souladu s lokální legislativou. Pokud má zařízení zámek, je nutné ho pro zachování bezpečnosti všech osob, které mohou mít kontakt se zařízením, demontovat.

Některé ledničky a mrazničky mají izolační materiál a chladicí médium z CFC. Proto je nutné zachovat zvláštní opatrnost, aby nedošlo ke znečištění životního prostředí, když budete svou starou ledničku likvidovat.



obr. A



obr. B



**KERNAU**

**ГАЗОВА ПЛИТА**

ІНСТРУКЦІЯ З ЕКСПЛУАТАЦІЇ

KGH 6431 T CI B / X

KGH 6423 T CI MATT BLACK

KGH 6423 CI MATT BLACK

KGH 3212 X

KGH 6431 CI B

KGH 3212 CI MATT BLACK

KGH 7523 T CI MATT BLACK





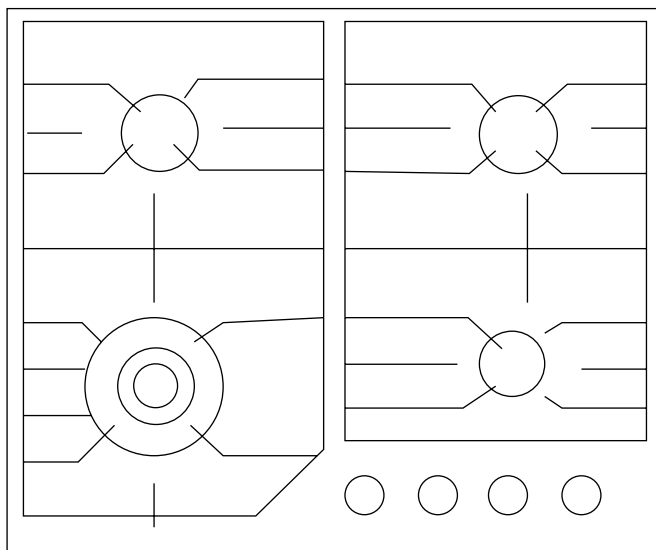

KGH 6423 CI X

KGH 3231 CI B



## Дякуємо Вам за вибір цього продукту.

У цьому Посібнику користувача міститься важлива інформація щодо техніки безпеки та інструкції з експлуатації та технічного обслуговування Вашого приладу. Перш ніж користуватися своїм пристроєм, просимо вас прочитати цей Посібник користувача та зберегти цю книгу для подальшого використання.

Зображення	Підпис під ілюстрацією	Опис товару
	ПОПЕРЕДЖЕННЯ – ЗАСТЕРЕЖЕННЯ	Ризик серйозних травм або смерті
	ПОПЕРЕДЖЕННЯ – РИЗИК УРАЖЕННЯ ЕЛЕКТРИЧНИМ СТРУМОМ	Небезпечна напруга
	ПОПЕРЕДЖЕННЯ – ВОГОНЬ	Ризик виникнення пожежі
	ПОПЕРЕДЖЕННЯ – УВАГА	Ризик травмування або завдання матеріальної шкоди
	ВАЖЛИВО / ПРИМІТКА	Інформація стосовно правильної роботи системи
	Важлива інформація та корисні під час використання рекомендації	
	Попередження – гарячі поверхні	

Інструкція з експлуатації допоможе вам швидко та безпечно користуватися виробом.

- Перед установкою та введенням в експлуатацію прочитайте інструкцію з експлуатації.
- Завжди дотримуйтесь інструкцій з техніки безпеки.
- Зберігайте інструкцію з експлуатації в легкодоступному місці, оскільки вона може знадобитися вам у майбутньому.
- Будь ласка, ознайомтеся також з іншими документами, що додаються до виробу. Зверніть увагу, що ця інструкція з експлуатації може застосовуватися і до інших версій. Відмінності між версіями чітко вказані в інструкції.

## ЗМІСТ

<b>РОЗДІЛ 1. Чинні інструкції з техніки безпеки.....</b>	<b>57</b>
Загальна техніка безпеки .....	57
Безпека дітей .....	58
Безпека електромонтажних робіт .....	58
Призначення.....	58
<b>РОЗДІЛ 2. Встановлення .....</b>	<b>59</b>
Перед використанням виробу.....	59
Встановлення та під'єднання .....	60
Підготовка до встановлення.....	60
Встановлення приладу .....	61
Електропроводка.....	61
Під'єднання газу.....	62
Під'єднання LPG .....	62
Підключення природного газу (NG).....	63
Контроль герметичності .....	63
Завершальний контроль .....	63
Зміна LPG-природний газ / Природний газ-LPG .....	63
Утилізація виробу.....	64
Утилізація упаковки.....	64
Транспортування .....	64
Показники споживання .....	65
<b>РОЗДІЛ 3. Сервіс.....</b>	<b>66</b>
Перший запуск.....	66
Перше очищення.....	66
Опис використання газового приладу: .....	66
Запобіжний пристрій для перекриття подачі газу .....	67
<b>РОЗДІЛ 4. Догляд та чищення.....</b>	<b>68</b>
Загальна інформація .....	68
Очищення панелі керування.....	68
Чищення приладу .....	69
<b>РОЗДІЛ 5. Рекомендовані способи усунення несправностей .....</b>	<b>69</b>
<b>РОЗДІЛ 6. Утилізація використаних пристроїв .....</b>	<b>70</b>



## РОЗДІЛ 1. ЧИННІ ІНСТРУКЦІЇ З ТЕХНІКИ БЕЗПЕКИ

Цей розділ містить інструкції з техніки безпеки, які допоможуть запобігти фізичним травмам або матеріальним збиткам. Недотримання цих інструкцій анулює всі гарантії.

### ЗАГАЛЬНА ТЕХНІКА БЕЗПЕКИ

- Цей виріб не призначений для використання особами (включаючи дітей), які не мають достатніх знань або досвіду, а також не володіють достатніми фізичними, сенсорними або когнітивними навичками, за винятком випадків, коли їх супроводжує особа, яка піклується про їхню безпеку або надає їм необхідні інструкції щодо використання виробу. Діти повинні використовувати прилад під наглядом і ніколи не повинні гратися з ним.
- Підключіть виріб до розетки/мережі, захищеної запобіжником з номіналом, зазначеним у таблиці «Технічні характеристики». При використанні з трансформатором або без нього обов'язково встановіть заземлення, яке повинен виконати кваліфікований електрик. Якщо виріб використовується без належного заземлення відповідно до чинних місцевих норм, наша компанія не несе відповідальності за будь-яку шкоду, пов'язану з таким використанням.
- Якщо кабель живлення/штепсельна вилка пошкоджені, не використовуйте прилад. Зверніться до авторизованого сервісного центру.
- Якщо виріб пошкоджений і має помітні пошкодження, не використовуйте його.
- Не здійснюйте жодних ремонтів або модифікацій виробу. Однак, можливо, ви зможете усунути деякі проблеми; див. розділ «Рекомендовані способи усунення несправностей», стор. 18.
- Ніколи не мийте виріб, розпилюючи або поливаючи його водою! Існує ризик ураження електричним струмом!
- Не використовуйте виріб, якщо ви перебуваєте під впливом ліків та/або алкоголю.
- Під час встановлення, технічного обслуговування, чищення та ремонту від'єднуйте виріб від мережі живлення.
- Встановлення та ремонт повинні виконувати працівники авторизованого сервісного центру. Виробник не несе відповідальності за будь-які збитки, які можуть виникнути в результаті несанкціонованих дій, а гарантія, відповідно, втрачає чинність.
- Дотримуйтесь обережності під час використання алкоголю при приготуванні страв. Спирт випаровується при високих температурах і при контакті з гарячими поверхнями може спалахнути та спричинити пожежу.
- Не розігрівайте закриті консервні та скляні банки. Тиск, що виникає в результаті, може призвести до розриву банки.
- Оскільки краї виробу нагріваються під час роботи, не розміщуйте поблизу легкозаймисті речовини.
- Переконайтеся, що всі вентиляційні канали поблизу приладу вільні.
- Виріб може бути гарячим під час використання. Не торкайтеся гарячих деталей, нагрівальних елементів тощо.
- Переконайтеся, що виріб вимкнено після кожного використання.
- Під час використання виріб і доступні частини виробу гарячі.
- Не торкайтеся виробу під час використання.
- Не використовуйте гострі інструменти для чищення скла, вони можуть пошкодити ваш виріб.
- Гаряча олія може спричинити пожежу - завжди будьте обережні при використанні приладу.
- У разі можливого загоряння не намагайтеся гасити вогонь водою; негайно від'єдняйте прилад від мережі електроживлення і накрийте вогонь мокрим покривалом.
- Не використовуйте паровий пілосос.
- Якщо скло виробу розбилося: негайно вимкніть усі конфорки та будь-який електричний нагрівальний елемент і відключіть прилад від мережі електроживлення; не торкайтеся

- поверхні приладу і не використовуйте обладнання.
- Під час чищення скла ніколи не використовуйте абразивні засоби або гострі металеві скребки, які можуть пошкодити поверхню і призвести до розбиття скла.
- Не очищуйте виріб матеріалами, що містять нейлон, легкозаймистими або термочутливими.
- Каструлі, поставлені на конфорки, повинні бути відповідного розміру.
- Не очищуйте кнопки або поверхні з нержавіючої сталі скребками, не використовуйте жорстку губку.
- Якщо полум'я конфорки випадково вимикається, конфорка вимикається контрольованим чином і не запалюється протягом щонайменше 1 хвилини.

## БЕЗПЕКА ДІТЕЙ

- Відкриті частини виробу нагріваються під час використання і залишаються гарячими після використання; тримайте дітей подалі від приладу.



### УВАГА

Під час використання гриля доступні частини можуть бути гарячими. Не допускайте дітей до приладу.

- Діти віком до 8 років не повинні торкатися виробу без нагляду дорослих.
- Це обладнання може використовуватися дітьми старше 8 років та/або людьми з фізичними, сенсорними або когнітивними порушеннями після отримання належної інформації про безпеку та безпечно використання виробу.
- Діти не повинні гратися виробом. Очищення та технічне обслуговування обладнання не повинні здійснювати діти без нагляду.
- Упаковка може бути небезпечною для дітей. Зберігайте упаковку в недоступному для дітей місці або утилізуйте її, відсортувавши відповідно до інструкцій з утилізації відходів.

## БЕЗПЕКА ЕЛЕКТРОМОНТАЖНИХ РОБІТ

- Усі роботи з приладом та електроустановкою повинні виконуватися уповноваженою та кваліфікованою особою.
- Цей виріб не підходить для віддалених систем.
- У разі будь-яких пошкоджень вимкніть прилад або від'єднайте його від мережі електроживлення. Для цього увімкніть домашній запобіжник.
- Переконайтеся, що номінал запобіжника відповідає номіналу виробу.

## ПРИЗНАЧЕННЯ

Цей продукт призначена виключно для домашнього вжитку. Виріб не призначений для комерційного використання.



### ПРИМІТКА

цей виріб можна використовувати лише для приготування їжі. Його не можна використовувати для інших цілей, наприклад, для обігріву приміщення тощо.

Виробник не несе відповідальності за будь-які збитки, які можуть виникнути через неправильне використання або під час транспортування. Термін придатності придбаного продукту становить 10 років. Протягом цього часу виробник повинен забезпечити наявність запасних частин, необхідних для функціонування виробу відповідно до специфікації.

## РОЗДІЛ 2. ВСТАНОВЛЕННЯ

### ПЕРЕД ВИКОРИСТАННЯМ ВИРОБУ



Переконайтеся, що електро- та/або газове обладнання є відповідним. Якщо ні, зверніться до кваліфікованого інсталюатора та технічного спеціаліста для їх налаштування.



Клієнт несе відповідальність за підготовку місця, де буде розміщено виріб, а також за підключення до електромережі та/або газопостачання.



#### УВАГА

Щоб встановити виріб, дотримуйтесь правил, викладених у місцевих правилах з електропостачання та/або газопостачання



#### УВАГА

Перевірте виріб перед встановленням на наявність пошкоджень. Якщо виріб пошкоджено, не встановлюйте його. Пошкоджені вироби можуть бути небезпечними.



#### УВАГА

Усі роботи з приладом і газовою установкою повинні виконуватися уповноваженими та кваліфікованими особами.



#### УВАГА

Вироби не мають системи відведення газів, які можуть виділятися при згорянні. Виріб слід встановлювати та підключати відповідно до чинних правил монтажу. Необхідно дотримуватися вимог щодо вентиляції.



#### УВАГА

Повітря, необхідне для горіння, забирається з повітря в приміщенні, а гази, що виділяються, викидаються безпосередньо в приміщення.



#### УВАГА

Для забезпечення безпечної роботи необхідна належна вентиляція в приміщенні. Якщо в приміщенні немає вікна або дверей, слід встановити додаткову систему вентиляції.



#### УВАГА

Площа кухні повинна бути більшою за 8 м<sup>2</sup>. Мінімальна кубатура кухні - 20 м<sup>3</sup>.



#### УВАГА

Вихідний отвір димоходу повинен бути на висоті 1,80 м від підлоги, діаметром 150 мм, безпосередньо відкритий назовні.



#### УВАГА

Вентиляційний отвір повинен бути близько до підлоги кухні і мати площу не менше 75 см<sup>2</sup>, відкритий назовні

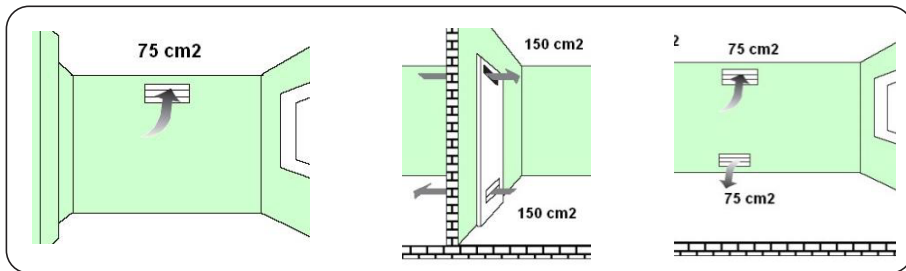

## ВСТАНОВЛЕННЯ ТА ПІД'ЄДНАННЯ

### Підготовка до встановлення

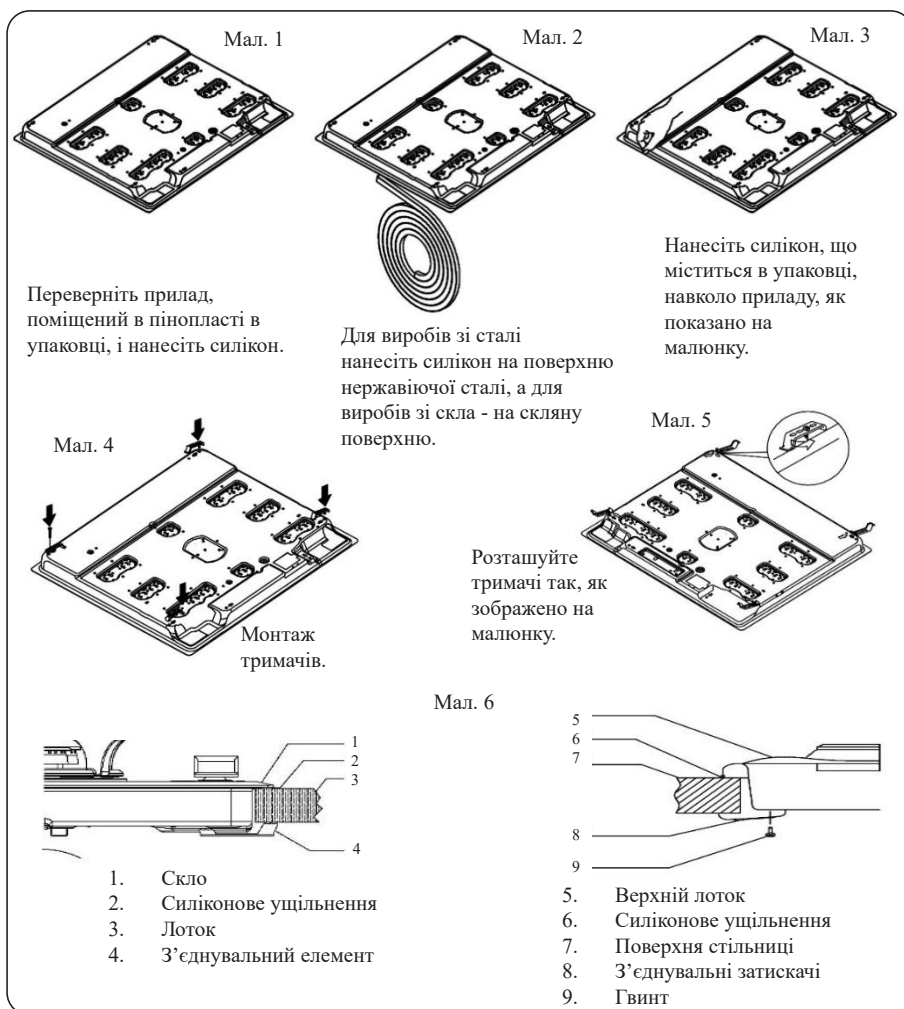

## ВСТАНОВЛЕННЯ ПРИЛАДУ

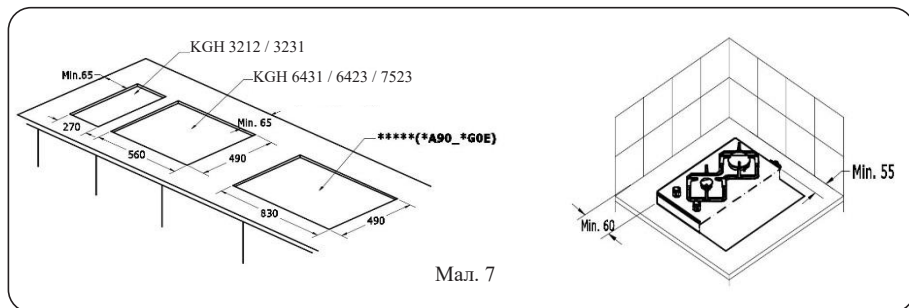

Прилад оснащений прокладкою, яка запобігає потраплянню рідини всередину шафи через щілини. Щоб розташувати цю прокладку, приклейте її, як показано на малюнках вище. Переверніть прилад, зніміть захисну стрічку з гумової прокладки і приклейте її до приладу; обидва кінці прокладки повинні з'єднатися. Закріпіть компоненти, як показано на малюнку 5, за допомогою гвинта. Помістіть прилад в отвір на стільниці.

На малюнку 7 показано розміри, до яких потрібно вирізати стільницю для встановлення приладу. Встановіть підготовлений прилад у стільницю із зазначеними розмірами. Якщо ви використовуєте прилад із вбудованою духовкою, див. малюнки 9 і 10 для забезпечення належної циркуляції повітря між духовкою і приладом.

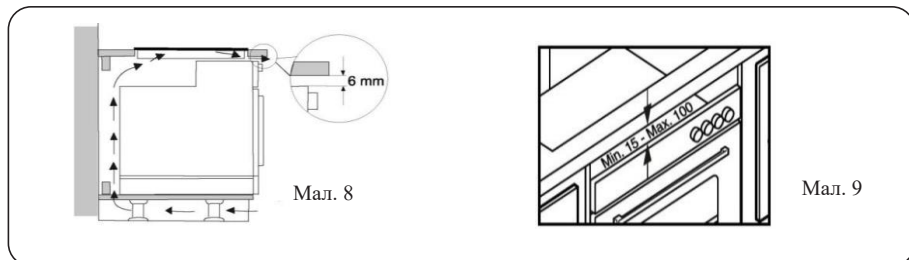

Починайте використовувати після зняття захисної плівки з поверхні Inox.

## ЕЛЕКТРОПРОВОДКА



Обов'язково використовуйте заземлений кабель для підключення виробу!

Виробник не несе відповідальності за будь-які пошкодження, які можуть виникнути в разі використання виробу без заземлення.



## УВАГА

Встановлення неуповноваженими особами може призвести до ураження електричним струмом, короткого замикання або пожежі! Виріб повинен підключатися до електромережі тільки уповноваженим і кваліфікованим фахівцем, а гарантія на виріб дійсна тільки після правильного встановлення.



### УВАГА

Пошкоджений кабель живлення може призвести до ураження електричним струмом, короткого замикання або пожежі! Кабель живлення не повинен бути роздавлений, зім'ятий або стиснутий і не повинен контактувати з гарячими частинами виробу. Якщо кабель живлення пошкоджено, зверніться до кваліфікованого електрика для його заміни.

- Дані мережі живлення повинні відповідати параметрам, зазначеним на інформаційній таблиці приладу. Інформаційну таблицю можна знайти на задній панелі або під виробом.
- Кабель повинен відповідати технічним характеристикам і споживаній потужності.



### РИЗИК УРАЖЕННЯ ЕЛЕКТРИЧНИМ СТРУМОМ!

Перед виконанням будь-яких робіт з електричною системою відключіть живлення виробу.

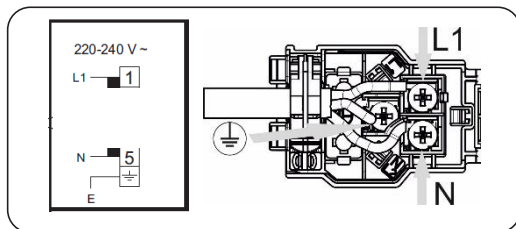

## ПІД'ЄДНАННЯ ГАЗУ



Усі роботи на приладі та газовому обладнанні повинні виконуватися кваліфікованими та уповноваженими особами. Перед встановленням переконайтеся, що місцеві умови розподілу газу (тип газу та тиск газу) сумісні з налаштуваннями виробу.

### Під'єднання LPG

Переконайтеся, що газова труба та редукційний клапан, які використовуються в приладі, є безпечними. Підключіть шланг подачі газу до шлангу позаду приладу і затягніть його за допомогою хомута і викрутки (малюнок 10). Переконайтеся, що з'єднання герметичне.

Газовий шланг до приладу не повинен бути довшим за 1500 мм. Тиск редукційного клапана, що використовується для LPG, має бути 300 мм.рт.ст. і повинен бути сертифікований.



### УВАГА

**Газовий шланг не повинен проходити через гарячу частину позаду приладу. Температура газового шлангу не повинна перевищувати 90°C (градусів).**

Перед використанням переконайтеся, що з системи не виходить газ.

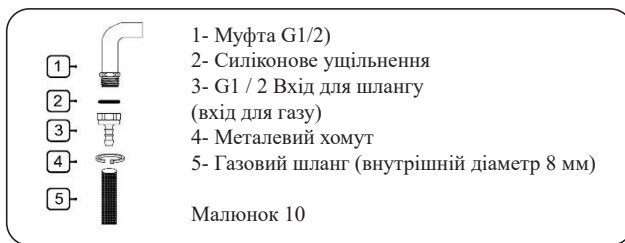

## Підключення природного газу (NG)

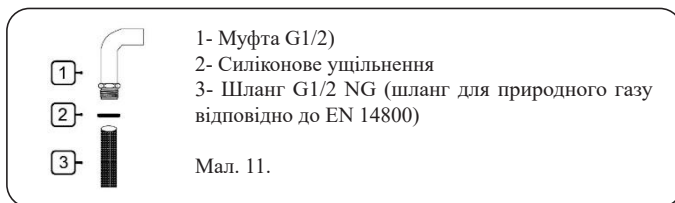

Якщо обладнання працює на природному газі, доручіть установку обладнання монтажній компанії, що спеціалізується на розподілі природного газу.

Підключення природного газу для вашого обладнання - 1/2". Якщо ви бажаєте змінити живлення вашого обладнання з LPG на природний газ або з природного газу на LPG, зверніться до найближчого сервісного центру і виконайте необхідні налаштування для зміни типу газу.

### КОНТРОЛЬ ГЕРМЕТИЧНОСТІ

Відкрийте редукційний клапан або газовий вентиль і перевірте за допомогою великої кількості піни води місце з'єднання на предмет витoku газу.

**Ніколи не перевіряйте полум'ям.**

### ЗАВЕРШАЛЬНИЙ КОНТРОЛЬ

1. Підключіть мережу живлення та увімкніть запобіжник приладу.
2. Перевірте роботу

### Зміна LPG-природний газ / Природний газ-LPG

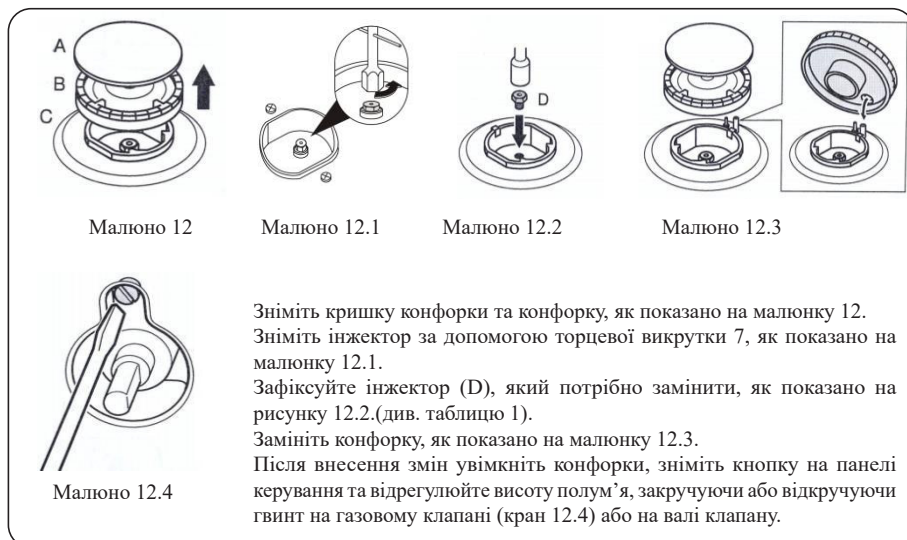

## **УТИЛІЗАЦІЯ ВИРОБУ**

### **Утилізація упаковки**

Пакувальні матеріали небезпечні для дітей. Пакувальні матеріали слід зберігати в недоступному для дітей місці.

Упаковка продукту виготовлена з перероблених матеріалів.

Утилізувати відповідно до інструкцій з утилізації відходів. Не викидайте разом зі звичайними побутовими відходами.

### **Транспортування**

- Зберігайте та транспортуйте продукт в оригінальній упаковці. Дотримуйтесь інструкцій на коробці. Якщо оригінальна упаковка недоступна, загорніть виріб в пакувальний матеріал або щільний картон і заклейте скотчем.
- Щільно зафіксуйте конфорки скотчем.
- Не кладіть на виріб жодних предметів. Виріб слід переносити у вертикальному положенні.
- Перевірте загальний вигляд виробу на наявність пошкоджень, які могли виникнути під час транспортування.



## ПОКАЗНИКИ СПОЖИВАННЯ

Таблиця 1\_ Показники споживання (для конфорок Remay)

	LPG G30 - 30 пмАг			NG G20 - 20 мБар			LPG G 30 - 50 пмАг			NG G25 (3 - 25Аг ПМ )		
	Інже- кто р (мм)	Потуж ність (кВт)	Спо- жив ання (г/год)	Інже- кто р (мм)	Потуж ність (кВт)	Спо- жив ання (г/год)	Інже- кто р (мм)	Потуж ність (кВт)	Спо- жив ання (г/год)	Інже- кто р (мм)	Потуж ність (кВт)	Спо- жив ання (г/год)
Мала конфо рка	Ø0,50	1,00	73	Ø0,72	1,00	0,095	Ø0,43	1,00	73	Ø0,75	1,00	0,111
Середн я конфор ка	Ø0,72	2,00	145	Ø1,03	2,00	0,190	Ø0,62	2,00	145	Ø1,06	2,00	0,221
Велика конфо- рка	Ø0,85	2,90	211	Ø1,24	2,90	0,276	Ø0,75	2,90	211	Ø1,27	2,90	0,321

Таблиця 1.1\_ Показники споживання (для конфорок Sabaf)

	LPG G30 - 30 Аг mb			NG G20 - 20 mbar			LPG G 30 - 50 Аг mb			NG G25 (3 - 25Аг mb)		
	Інже- кто р (мм)	Потуж ність (кВт)	Кінц- ева потуж ність (г/год)	Інже- кто р (мм)	Потуж ність (кВт)	Спо- жива ння (м³/ год)	Інже- кто р (мм)	Поту жніс ть (кВт)	Розра хун- ков а потуж ність (г/год)	Інже- кто р (мм)	Потуж ність (кВт)	Проду ктивні сть (м³/го д)
Мала конфо рка	Ø0,50	1,00	73	Ø0,72	1,00	0,095	Ø0,43	1,00	73	Ø0,75	1,00	0,111
Середн я конфор ка	Ø0,72	2,00	145	Ø1,03	2,00	0,190	Ø0,62	2,00	145	Ø1,06	2,00	0,221
Велика конфо- рка	Ø0,85	2,90	211	Ø1,15	2,90	0,276	Ø0,75	2,90	211	Ø1,18	2,90	0,321
Міні Вок	Ø0,82	2,50	182	Ø1,15	2,50	0,238	Ø0,73	2,50	182	Ø1,15	2,30	0,255
Конф орка для вока (3,8 кВт)	Ø1,00	3,80	276	Ø1,50	3,80	0,362	Ø0,78	3,80	276	Ø1,45	3,80	0,421
Вок Конфор ка (4,2 кВт)	Ø1,03	4,20	305	Ø1,55	4,20	0,400	Ø0,83	4,20	334	Ø1,50	4,20	0,465

Конфорука для вока (4,2 кВт AFB)	Ø1,03	4,20	305	Ø1,55	4,20	0,400	Ø0,83	4,20	334	–	–	–
----------------------------------	-------	------	-----	-------	------	-------	-------	------	-----	---	---	---



Компанія залишає за собою право вносити зміни в технічні характеристики з метою поліпшення якості продукції без попереднього повідомлення.



Значення, наведені в інструкції, є орієнтовними і можуть відрізнятися залежно від вашого виробу.



Значення, зазначені на етикетці виробу або в інших друканих документах, що додаються до виробу, є значеннями, отриманими в лабораторних умовах відповідно до чинних стандартів. Ці значення можуть змінюватися залежно від використання та умов навколишнього середовища виробу.

## РОЗДІЛ 3. СЕРВІС

### ПЕРШИЙ ЗАПУСК

Почніть використовувати обладнання після зняття захисної плівки з поверхні Inox.

### ПЕРШЕ ОЧИЩЕННЯ



Деякі миючі засоби можуть пошкодити поверхню.

1. Зніміть всю упаковку.
2. Протріть поверхню виробу вологою ганчіркою або губкою і витріть насухо сухою ганчіркою.

### ОПИС ВИКОРИСТАННЯ ГАЗОВОГО ПРИЛАДУ:

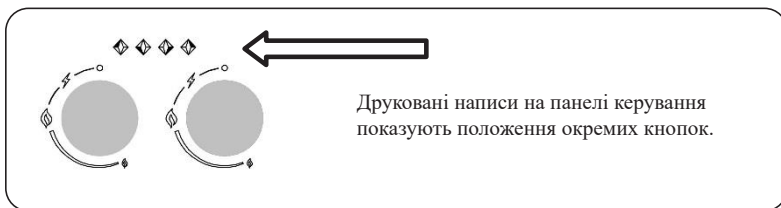

1. Натисніть і поверніть проти годинникової стрілки кнопку газу, щоб встановити сильний рівень полум'я.
2. Увімкніть запальничку відповідно до характеристик приладу.
3. Встановіть відповідне положення полум'я.
4. Після завершення приготування переведіть кнопку приладу в найвищу точку, повернувши її за годинниковою стрілкою, щоб вимкнути конфорку.

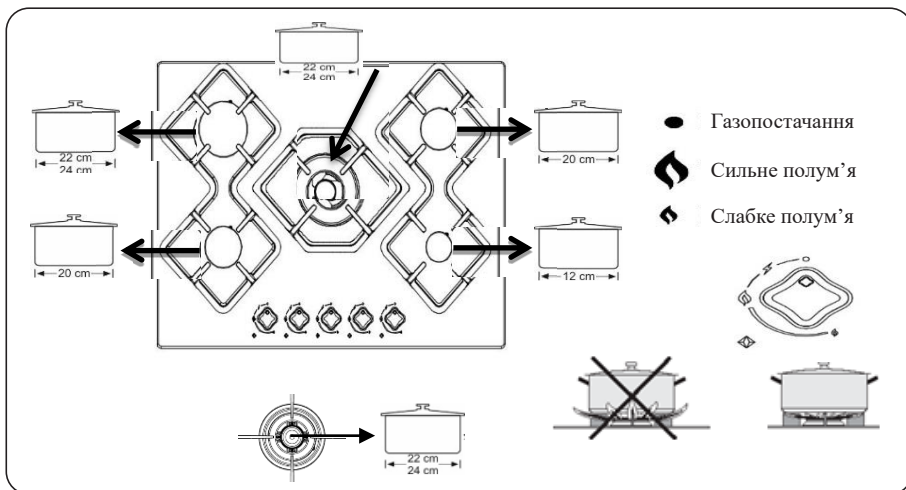

Розмір посуду та полум'я газу повинні бути відрегульовані відповідно.  
Газове полум'я слід встановити таким чином, щоб воно не поширювалося з-під дна посуду.

#### ЗАПОБІЖНИЙ ПРИСТРІЙ ДЛЯ ПЕРЕКРИТТЯ ПОДАЧІ ГАЗУ

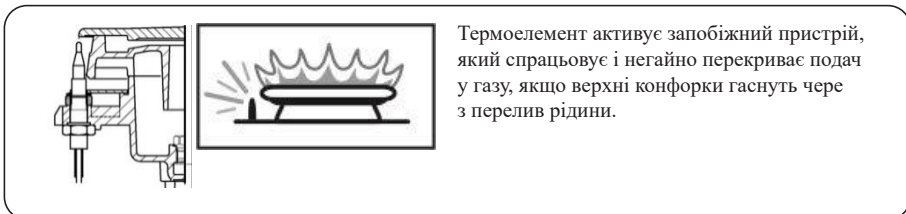

1. Натисніть і поверніть проти годинникової стрілки кнопку газу, щоб встановити сильний рівень полум'я.
2. Увімкніть запальничку відповідно до характеристик приладу.
3. Після увімкнення утримуйте кнопку протягом 3-5 секунд і переконайтеся, що спрацював захисний пристрій.
4. Якщо він не вмикається після натискання і відпускання кнопки, повторіть ту саму операцію, утримуючи кнопку натиснутою протягом 15 секунд.
5. Відрегулюйте полум'я до правильного положення.
6. Після завершення приготування переведіть кнопку приладу в положення «Вгору» повернувши його за годинниковою стрілкою, вимкніть конфорку.

## РОЗДІЛ 4. ДОГЛЯД ТА ЧИЩЕННЯ

### ЗАГАЛЬНА ІНФОРМАЦІЯ

Якщо регулярно чистити виріб, термін його служби подовжується, а поширених проблем можна уникнути.



#### **РИЗИК УРАЖЕННЯ ЕЛЕКТРИЧНИМ СТРУМОМ!**

Перед чищенням вимкніть живлення виробу, щоб уникнути ризику ураження електричним струмом.



#### **ГАРЯЧІ ПОВЕРХНІ МОЖУТЬ СПРИЧИНИТИ ОПІКИ!**

Перед чищенням дайте виробу охолонути.

- Ретельно очищайте виріб після кожного використання. Таким чином можна легко очистити залишки їжі та запобігти опікам під час подальшого використання приладу. Розмір посуду та полум'я газу повинні бути відрегульовані відповідно. Газове полум'я слід встановити таким чином, щоб воно не поширювалося з-під дна посуду. Помістіть посудину в центр тримача.
- Для очищення виробу не потрібен спеціальний миючий засіб. Очистіть виріб засобом для миття посуду, теплою водою і м'якою тканиною або губкою, а потім витріть сухою тканиною.
- Переконайтеся, що рідина для чищення повністю видалена, і негайно видаліть залишки їжі.
- Не використовуйте засоби для чищення, що містять кислоту або хлор, для очищення поверхонь і ручок з нержавіючої сталі або нержавіючої сталі. Очищуйте прилад, протираючи його в одному напрямку м'якою тканиною з милом і рідким (не абразивним) миючим засобом.



Деякі миючі засоби можуть пошкодити поверхню. Не використовуйте абразивні миючі засоби, порошки/креми для чищення або гострі предмети.



Не використовуйте для чищення пароочисувачі.

### ОЧИЩЕННЯ ПАНЕЛІ КЕРУВАННЯ

Очистіть панель керування і кнопки вологою ганчіркою і витріть сухою ганчіркою.



Панель керування може бути пошкоджена! Не знімайте кнопку керування під час чищення панелі.

## ЧИЩЕННЯ ПРИЛАДУ

Не обов'язково використовувати засіб для миття посуду або інший спеціальний засіб для чищення. Рекомендується протирати прилад вологою ганчіркою, коли він теплий.



## РОЗДІЛ 5. РЕКОМЕНДОВАНІ СПОСОБИ УСУНЕННЯ НЕСПРАВНОСТЕЙ

Виріб не працює.

- ✓ Виріб не підключено (не заземлено) до розетки. Переконайтеся, що прилад увімкнено в мережу.
- ✓ Запобіжник перегорів або пошкоджений. Перевірте запобіжник у блоці запобіжників. Якщо запобіжник перегорів, увімкніть його знову.

Виріб загоряється, але полум'я немає.

- ✓ Закінчився газ.
- ✓ Клапан балону або клапан природного газу закритий.
- ✓ У випадку побутових установок, що працюють на природному газі, за наявності датчика витoku газу можна виявити і перекрити газ.
- ✓ Інжектор засмітився.

Полум'я горить слабо.

- ✓ Балон закінчився.
- ✓ Інжектор засмітився.

Металеві звуки чути, коли виріб нагрівається та охолоджується.

- ✓ Металеві деталі розширюються при нагріванні і видають звук. Це не є причиною несправності.

Якщо вам не вдається усунути проблему, незважаючи на виконання рекомендацій у цьому розділі, зверніться за допомогою до сервісного центру. Ніколи не намагайтеся відремонтувати виріб, який не працює.

## РОЗДІЛ 6. УТИЛІЗАЦІЯ ВИКОРИСТАНИХ ПРИСТРОЇВ

Цей пристрій розроблено та виготовлено з високоякісних матеріалів і компонентів, які можуть бути повторно використані.

Символ перекресленого контейнера для відходів, розміщений на пристрої (Мал. А) означає, що продукт підлягає сортуванню відповідно до положень Директиви Європейського Парламенту та Ради 2012/19/ЄС. Якщо на пристрої розміщено символ перекресленого контейнера для відходів (Мал. В) - це означає, що продукт містить акумулятор, який підлягає сортуванню сміття, відповідно до положень Директиви Європейського Парламенту та Ради 2006/66/ЄС. Таке маркування інформує, що електронне та електричне обладнання та акумулятори (якщо наявні) після періоду використання не можна викидати разом з іншими комунальним відходами. Користувач зобов'язаний віддати використаний пристрій та акумулятор (якщо наявний) у пункт збору використаного електронного та електричного обладнання та акумуляторів (якщо наявні). Збирачі таких відходів, у тому числі збирачі використаних пристроїв, підприємства з переробки, дистриб'ютори (магазини), пункти роздільного збору комунальних відходів (муніципальні одиниці) та інші суб'єкти, визначені законодавством, створюють відповідну систему, яка дозволяє повернути таке обладнання.

Правильна утилізація використаного обладнання та акумуляторів (якщо наявні) призводить до уникнення шкідливих для здоров'я та середовища наслідків, що виникають з можливої наявності в пристроях та акумуляторах небезпечних складників та невідповідного зберігання та переробки таких пристроїв та акумуляторів. Домашні господарства виконують важливу роль у сприянні повторного використання та відновлення включаючи переробку вживаного обладнання, на цьому етапі формується поведінка, яка впливає на збереження спільного блага, яким є чисте навколишнє середовище. Домашні господарства є також одним з найбільших користувачів дрібного обладнання і раціональне управління ним на цьому етапі впливає на відновлення вторинної сировини.

Невідповідна утилізація цього продукту може тягнути за собою відповідальність згідно з чинним національним законодавством.

Якщо пристрій має замок, його слід демонтувати для безпеки усіх осіб, які в подальшому можуть мати контакт з пристроєм.

Деякі холодильники та морозильники містять ізоляційний матеріал та CFCохлаоджуючу рідину. Тому будьте обережні, щоб не забруднити навколишнє середовище, коли утилізуєте старий холодильник.



Мал. А



Мал. В

**160101011452**

**KERNAU**

Serwis Kernau  
PL: +48 22 243 70 00  
Pn 8:00 - 17:00  
Wt-Pt 9:00 - 17:00  
[serwis@kernau.com](mailto:serwis@kernau.com)