

**KERNAU**

**INSTRUKCJA OBSŁUGI**  
PRALKI  
KFWM 7423 I STEAM

---

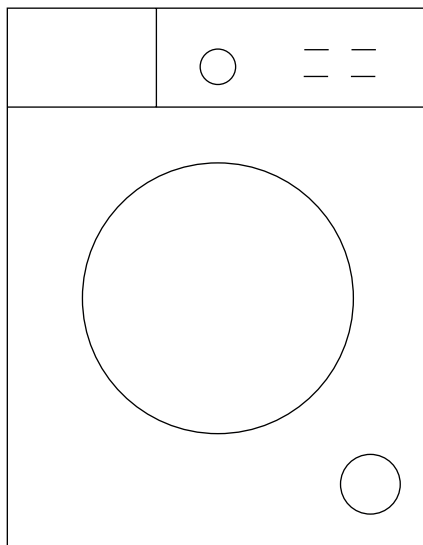

## SZANOWNY KLIENCIE,

Dziękujemy za zaufanie i wybór marki Kernau.

Wychodząc naprzeciw Twoim oczekiwaniom, nasze sprzęty produkujemy w wyspecjalizowanych fabrykach z wykorzystaniem najnowszych technologii oraz testujemy pod względem jakości. Aby wybrany przez Ciebie produkt służył Ci jak najdłużej, zapoznaj się ze wskazówkami dotyczącymi obsługi, czyszczenia i konserwacji, które znajdziesz poniżej. W niniejszej instrukcji chcemy Ci przedstawić wszystkie możliwości zakupionego produktu, a także przekazać kwestie związane z bezpieczeństwem, instalacją, optymalnymi ustawieniami i oszczędnym użytkowaniem. Znajdziesz tutaj cenne porady, jak najefektywniej korzystać z urządzenia zgodnie ze swoimi aktualnymi potrzebami.

Zakupiony przez Ciebie produkt został wyprodukowany w nowoczesnej i dbającej o ekologię fabryce.

Przez rozpoczęciem użytkowania sprzętu radzimy szczegółowo zapoznać się z niniejszą instrukcją i zachować ją na przyszłość tak, aby funkcje zakupionego przez Ciebie urządzenia przez długi czas pozostały w takim stanie, jak pierwszego dnia po zakupie.



### UWAGA

Niniejsza instrukcja obsługi ma zastosowania do wielu modeli produktu. Twoje urządzenie może nie być wyposażone w niektóre funkcje wyszczególnione w instrukcji.

**Obrazy produktu mają charakter schematyczny.**

**Elementy oznaczone jako (\*) są opcjonalne.**

<b>Ikona</b>	<b>Typ</b>	<b>Znaczenie</b>
	Ostrzeżenie	Poważne ryzyko obrażeń ciała lub śmierci
	Ryzyko porażenia prądem	Ryzyko wysokiego napięcia
	Pożar	Ostrzeżenie: Ryzyko pożaru / materiały łatwopalne
	Uwaga / Przestroga	Ryzyko obrażenia ciała lub szkody materialnej
	Ważne/Uwaga	Informacje dotyczące prawidłowego działania systemu
	Przeczytaj instrukcję	

## SPIS TREŚCI

<b>ROZDZIAŁ 1. Instrukcje dotyczące bezpieczeństwa.....</b>	<b>4</b>
Ogólne ostrzeżenia dotyczące bezpieczeństwa .....	4
Podczas użytkowania.....	7
Opakowanie i ochrona środowiska.....	7
Informacje dotyczące oszczędności .....	7
<b>ROZDZIAŁ 2. Specyfikacje techniczne.....</b>	<b>8</b>
Wygląd ogólny.....	8
Specyfikacje techniczne .....	9
<b>ROZDZIAŁ 3. Instalacja .....</b>	<b>9</b>
Usuwanie śrub transportowych .....	9
Regulacja nóżek / regulacja regulowanych stojaków.....	10
Podłączanie do zasilania.....	11
Podłączanie węża dopływu wody.....	11
Podłączenie odprowadzania wody .....	12
<b>ROZDZIAŁ 4. Przegląd panelu sterowania.....</b>	<b>13</b>
Szuflada na detergenty .....	13
Przegrody.....	14
Pokrętko programów .....	14
Wyświetlacz elektroniczny.....	15
<b>ROZDZIAŁ 5. Użytkowanie pralki.....</b>	<b>15</b>
Przygotowanie prania .....	15
Wkładanie prania do pralki .....	17
Dodawanie detergentu do pralki.....	18
Obsługa pralki .....	18
Wybór programów.....	18
System wykrywania połowy wsadu .....	18
Dodatkowe funkcje.....	19
Zabezpieczenie przed dziećmi.....	24
W razie potrzeby spauzowania/anulowania uruchomionego programu lub dodania prania .....	25
Zakończenie programu.....	25
<b>ROZDZIAŁ 6. Tabela programów .....</b>	<b>26</b>
Ważna informacja.....	31
<b>ROZDZIAŁ 7. Czyszczenie i konserwacja .....</b>	<b>31</b>
Ostrzeżenie .....	31
Filtry wlotu wody .....	32
Filtr pompy .....	33
Szuflada na detergenty .....	33
<b>ROZDZIAŁ 8. Korpus/bęben .....</b>	<b>35</b>
<b>ROZDZIAŁ 9. Rozwiązywanie problemów.....</b>	<b>35</b>
<b>ROZDZIAŁ 10. Automatyczne ostrzeżenia o usterkach i postępowanie w przypadku ich wystąpienia..</b>	<b>38</b>
Usuwanie zużytych urządzeń .....	39

## ROZDZIAŁ 1. INSTRUKCJE DOTYCZĄCE BEZPIECZEŃSTWA

Napięcie zasilania / częstotliwość	(220–240) V~/50Hz
Całkowite natężenie prądu (A)	10
Ciśnienie wody (MPa)	Maksymalnie 1 Mpa / minimalnie 0,1 Mpa
Moc całkowita (W)	1850
Maksymalna pojemność prania (suchy wsad) (kg)	7

- Nie ustawiać pralki na dywanie ani na podłożu, które uniemożliwiłoby wentylację jej podstawy.
- Urządzenie to nie jest przeznaczone do obsługi przez osoby (w tym dzieci) z ograniczoną sprawnością fizyczną, sensoryczną lub umysłową bądź bez odpowiedniego doświadczenia i umiejętności, o ile nie zapewni się im nadzoru lub instrukcji jego użytkowania ze strony osoby odpowiedzialnej za ich bezpieczeństwo.
- Dzieci w wieku poniżej 3 lat nie mogą przebywać w pobliżu urządzenia, chyba że znajdują się pod nadzorem.
- W przypadku uszkodzenia przewodu zasilającego, należy się skontaktować z najbliższym autoryzowanym centrum serwisowym, aby ten przewód wymienić.
- Przyłączając pralkę do dopływu wody, należy używać wyłącznie nowego węża dopływu wody dostarczonego wraz z urządzeniem. Nie wolno używać starych, używanych ani uszkodzonych wężów dopływu wody.
- Dzieci nie powinny się bawić tym urządzeniem. Nie należy powierzać czyszczenia i konserwacji dzieciom bez nadzoru.



### UWAGA

Niniejszą instrukcję obsługi w formie elektronicznej można uzyskać pod adresem: [www.kernau.com](http://www.kernau.com)



### PRZECZYTAJ INSTRUKCJĘ

Należy dokładnie przeczytać niniejszą instrukcję obsługi.

Pralka jest przeznaczona wyłącznie do użytku domowego. Używanie jej w celach komercyjnych może skutkować utratą gwarancji. Niniejsza instrukcja nie została przygotowana jedynie dla tego modelu, zatem urządzenie może nie mieć niektórych opisanych w niej funkcji. Z tego powodu ważne jest, aby podczas czytania tej instrukcji zwracać szczególną uwagę na wszelkie cyfry.

### OGÓLNE OSTRZEŻENIA DOTYCZĄCE BEZPIECZEŃSTWA

- Do działania urządzenia wymagana jest temperatura otoczenia 15–25°C.
- Przy temperaturze poniżej 0°C węże mogą pękać lub karta elektroniczna może nie działać prawidłowo.
- Należy się upewnić, że w odzieży załadowanej do pralki nie znajdują się obce przedmioty, takie jak gwoździe, druty, zapalniczki i monety.
- **W przypadku pierwszego prania zalecane jest, aby wybrać program Bawelna 90° bez rzeczy do prania i napelnąć do połowy przegródę II szuflady na detergent odpowiednim środkiem piorącym.**
- Na detergencie i środkach zmiękczających wystawionych przez długi czas na działanie powietrza może się gromadzić osad. Środek zmiękczający lub detergent umieszczać w szufladzie tylko na początku każdego prania.
- Jeżeli pralka nie będzie używana przez dłuższy czas, należy wyjąć wtyczkę z gniazdka



i zakręcić dopływ wody. Zalecamy również pozostawienie otwartych drzwiczek, aby zapobiec gromadzeniu się wilgoci wewnątrz pralki.

- W pralce może się znajdować niewielka ilość wody nagromadzona w wyniku kontroli jakości przeprowadzanej w trakcie produkcji. Nie wpłynie to na działanie pralki.
- Opakowanie pralki może stwarzać zagrożenie dla dzieci. Nie należy pozwalać dzieciom bawić się opakowaniem lub małymi częściami pralki.
- Przechowywać materiały opakowaniowe w miejscu niedostępnym dla dzieci lub należy je zutylizować.
- Programów do prania wstępnego używać tylko w przypadku mocnych zabrudzeń.



#### **UWAGA**

Nigdy nie otwierać szuflady na detergenty podczas pracy urządzenia.

- W przypadku awarii odłączyć pralkę od zasilania elektrycznego i wyłączyć dopływ wody. Nie podejmować próby naprawy. Zawsze należy się skontaktować z autoryzowanym przedstawicielem serwisowym.
- Nie przekraczać maksymalnego obciążenia dla wybranego programu prania.



#### **UWAGA**

Nigdy nie otwierać na siłę drzwiczek podczas pracy urządzenia.

- Pranie zabrudzone mąką może uszkodzić pralkę.
- Należy przestrzegać instrukcji producenta dotyczących używania środków do płukania tkanin lub podobnych produktów używanych do prania.
- Należy się upewnić, że drzwiczki pralki nie są blokowane i można je całkowicie otworzyć.

Urządzenie należy zamontować w miejscu, które może być w pełni wentylowane i najlepiej ze stałą cyrkulacją powietrza.

#### **Funkcja awaryjnego otwierania drzwiczek**

Drzwiczki pozostają zamknięte podczas pracy urządzenia, przerwy w dopływie prądu lub gdy program nie został jeszcze zakończony. Aby otworzyć drzwiczki:

1. Wyłączyć urządzenie. Wyjąć wtyczkę z gniazdka.
2. Odpompować brudną wodę według instrukcji czyszczenia sekcji filtra pompy przedstawionych.
3. Za pomocą narzędzia pociągnąć mechanizm otwierania awaryjnego i jednocześnie pociągnąć drzwiczki.
4. Drzwiczki: pociągnąć dźwignię otwierania awaryjnego do pozycji otwartej po ponownym zamknięciu, jeżeli drzwi pozostają zablokowane.



#### **UWAGA**

Należy przeczytać te ostrzeżenia. Aby ochronić siebie i innych przed zagrożeniami i obrażeniami śmiertelnymi, należy przestrzegać podanych zaleceń.

#### **RYZIKO POPARZEŃ**



#### **UWAGA**

Podczas pracy pralki nie dotykać węża odpływowego ani odpompowywanej wody. Wysokie temperatury stwarzają ryzyko poparzenia.



## RYZIKO ŚMIERCI SPOWODOWANE PRĄDEM

- Nie podłączać pralki do zasilania elektrycznego za pomocą przedłużacza.
- Nie wkładać uszkodzonej wtyczki do gniazdka.
- Nigdy nie wyjmować wtyczki z gniazdka, ciągnąc za kabel. Zawsze trzymać wtyczkę.
- Nigdy nie dotykać kabla zasilającego / wtyczki mokrymi dłońmi, ponieważ może to spowodować zwarcie lub porażenie prądem.
- Nie dotykać pralki mokrymi dłońmi lub stopami.
- Uszkodzony przewód zasilający lub uszkodzona wtyczka może być przyczyną pożaru bądź porażenia prądem. W przypadku ich uszkodzenia wymianę powinien przeprowadzić wykwalifikowany personel.

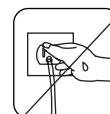
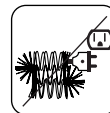
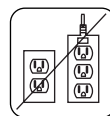

## UWAGA RYZIKO ZALANIA

- Przed umieszczeniem węża odpływowego w zlewie sprawdzić prędkość przepływu wody.
- Należy podjąć odpowiednie środki, aby zapobiec wysunięciu się węża.
- Przepływ wody może spowodować wyrwanie węża, jeżeli nie jest on poprawnie zabezpieczony. Należy się upewnić, że korek w zlewie nie blokuje otworu odpływowego.



## ZAGROŻENIE POŻAREM

- W pobliżu pralki nie wolno przechowywać łatwopalnych płynów.
- Siarka w zmywaczach do farb może powodować korozję. Nigdy nie używać w pralce materiałów do zmywania farb.
- Nigdy nie używać w pralce materiałów zawierających rozpuszczalniki.
- Należy się upewnić, że w odzieży załadowanej do pralki nie znajdują się obce przedmioty, takie jak gwoździe, druty, zapalniczki i monety.

## Ryzyko pożaru i wybuchu



## RYZIKO UPADKU I OBRAŻEŃ

- Nie wolno wspinać się na pralkę.
- Upewnić się, że wężę i kable nie stwarzają zagrożenia.
- Nie przewracać pralki do góry nogami lub na bok.
- Nie podnosić pralki, trzymając za drzwiczki lub szufladę na detergenty.



## UWAGA Pralka musi być przenoszona przez przynajmniej 2 osoby.



## UWAGA BEZPIECZEŃSTWO DZIECI

- Nie należy pozostawiać dzieci w pobliżu pralki bez nadzoru. Dzieci mogą zamknąć się w pralce, co stwarza ryzyko śmierci.
- Nie pozwalać dzieciom dotykać szklanych drzwiczek podczas prania. Powierzchnia się nagrzewa i może spowodować uszkodzenie skóry.
- Materiały opakowaniowe przechowywać z dala od dzieci.

- Spożycie detergentu i środków czyszczących bądź ich kontakt ze skórą lub oczami może spowodować zatrucie i podrażnienie. Środki czyszczące przechowywać poza zasięgiem dzieci.



## PODCZAS UŻYTKOWANIA

- Zwierzęta nie mogą przebywać w pobliżu pralki.
- Przed zainstalowaniem sprawdzić opakowanie pralki, a po zdjęciu opakowania jej powierzchnię. Nie używać pralki w przypadku stwierdzenia uszkodzenia lub otwartego opakowania.
- Pralkę może zamontować tylko autoryzowany przedstawiciel serwisowy. Instalacja przez osobę inną niż autoryzowany przedstawiciel może spowodować utratę gwarancji.
- Urządzenie może być używane przez dzieci w wieku 8 lat i starsze osoby o ograniczonych zdolnościach fizycznych, czuciowych lub umysłowych bądź nieposiadające wiedzy lub doświadczenia, jeśli są pod nadzorem bądź poinstruowano je w zakresie użytkowania tego urządzenia w sposób bezpieczny i rozumieją związane z tym zagrożenia. Dzieci nie powinny bawić się tym urządzeniem. Dzieciom bez nadzoru nie należy powierzać czyszczenia i konserwacji.
- Pralki używać tylko do prania rzeczy oznaczonych przez producenta jako odpowiednie.
- **Przed użyciem pralki usunąć z niej 4 śruby transportowe i gumowe elementy dystansowe. Jeżeli śruby nie zostaną usunięte, mogą spowodować silne drgania, hałas i nieprawidłowe działanie oraz utratę gwarancji.**
- Gwarancja nie pokrywa uszkodzeń spowodowanych działaniem czynników zewnętrznych, takich jak pożar, zalanie i inne źródła uszkodzenia.
- Nie wyrzucać niniejszej instrukcji; przechowywać ją do późniejszego użycia i przekazać następnemu właścicielowi.



### UWAGA

Specyfikacje urządzenia mogą się różnić w zależności od zakupionego produktu.

**Wymiana paska napędowego – tylko przez autoryzowany serwis.**

**Należy używać wyłącznie oryginalnego paska zapasowego.**

## OPAKOWANIE I OCHRONA ŚRODOWISKA

### Utylizacja materiałów opakowaniowych

Materiały opakowaniowe chronią pralkę przed uszkodzeniami, które mogą wystąpić podczas transportu. Materiały opakowaniowe są przyjazne dla środowiska, ponieważ nadają się do recyklingu. Zastosowanie materiału pochodzącego z recyklingu zmniejsza zużycie surowców i produkcję odpadów.

## INFORMACJE DOTYCZĄCE OSZCZĘDNOŚCI

Kilka ważnych informacji, aby jak najlepiej korzystać z urządzenia:

- Nie przekraczać maksymalnego obciążenia dla wybranego programu prania. Umożliwi to pracę w trybie oszczędzania energii.
- Nie używać funkcji prania wstępnego do lekkich zabrudzeń. Umożliwi to oszczędność zużywanej energii i wody.

### Deklaracja zgodności CE

Oświadczamy, że nasze produkty spełniają obowiązujące europejskie dyrektywy, decyzje i przepisy oraz wymagania wskazane w wymienionych normach.

## Utylizacja starej pralki



Symbol na produkcie lub jego opakowaniu oznacza, że nie może on być traktowany jako odpad z gospodarstwa domowego. Zamiast tego należy go przekazać do odpowiedniego punktu zbiórki w celu recyklingu sprzętu elektrycznego i elektronicznego. Zapewnienie prawidłowej utylizacji tego produktu pomoże zapobiec potencjalnym negatywnym skutkom dla środowiska i zdrowia ludzkiego, które mogłyby spowodować niewłaściwa utylizacja tego produktu. Aby uzyskać więcej szczegółowych informacji dotyczących recyklingu tego produktu, należy się skontaktować z lokalnym urzędem miasta, firmą zajmującą się utylizacją odpadów z gospodarstw domowych lub ze sklepem, w którym zakupiono produkt.

## ROZDZIAŁ 2. SPECYFIKACJE TECHNICZNE

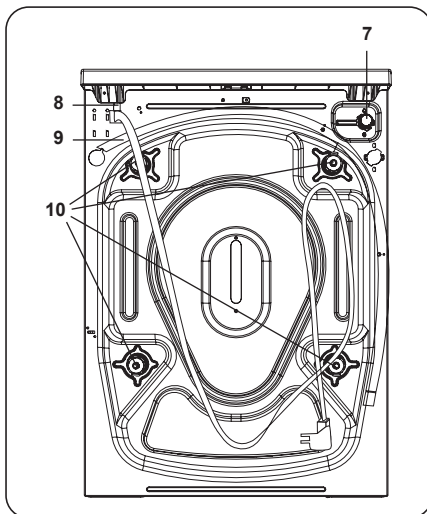
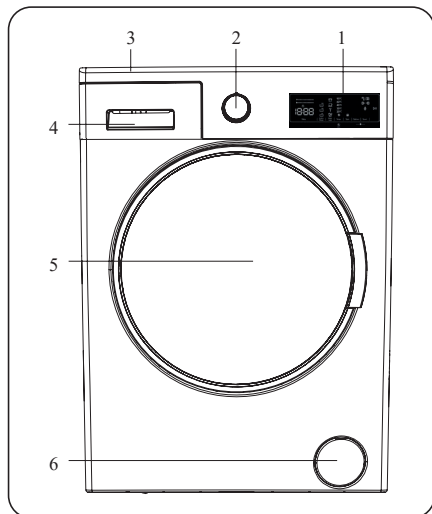

### WYGLĄD OGÓLNY

- |    |                           |     |                      |
|----|---------------------------|-----|----------------------|
| 1. | Wyświetlacz elektroniczny | 6.  | Pokrywa pompy filtra |
| 2. | Pokrętko programów        | 7.  | Zawór wlotu wody     |
| 3. | Podajnik górny            | 8.  | Kabel zasilający     |
| 4. | Szuflada na detergenty    | 9.  | Wąż odpływowy        |
| 5. | Bęben                     | 10. | Śruby transportowe   |

## SPECYFIKACJE TECHNICZNE

Napięcie zasilania / częstotliwość (V/Hz)	(220–240) V~/50Hz
Całkowite natężenie prądu (A)	10
Ciśnienie wody (MPa)	Maksymalne: 1 Mpa Minimalne: 0,1 Mpa
Moc całkowita (W)	1850
Maksymalna pojemność suchego prania (kg)	7
Obroty wirowania (obr./min)	1200
Liczba programów	15
Wymiary (mm)	
Wysokość	845
Szerokość	597
Głębokość	416

## ROZDZIAŁ 3. INSTALACJA

### USUWANIE ŚRUB TRANSPORTOWYCH

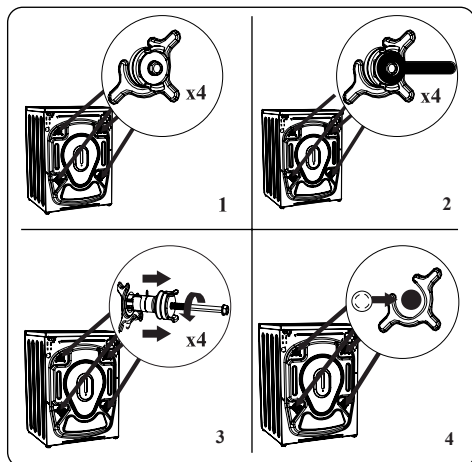

1. Przed użyciem pralki usunąć z niej 4 śruby transportowe i gumowe elementy dystansowe. Jeżeli śruby nie zostaną usunięte, mogą spowodować silne drgania, hałas i nieprawidłowe działanie oraz utratę gwarancji.
2. Poluzować śruby transportowe, obracając je za pomocą odpowiedniego klucza przeciwnie do ruchu wskazówek zegara.
3. Prostym pociągnięciem wyjąć śruby transportowe.
4. Włożyć plastikowe zaślepki dostarczone w torbie z akcesoriami w otwory pozostałe po usuniętych śrubach transportowych. Śruby transportowe należy przechować do późniejszego użycia.



#### UWAGA

Śruby transportowe należy usunąć przed pierwszym uruchomieniem pralki. Usterki powstałe w wyniku pracy maszyny z zamontowanymi śrubami transportowymi nie wchodzą w zakres gwarancji.

## REGULACJA NÓŻEK / REGULACJA REGULOWANYCH STOJAKÓW

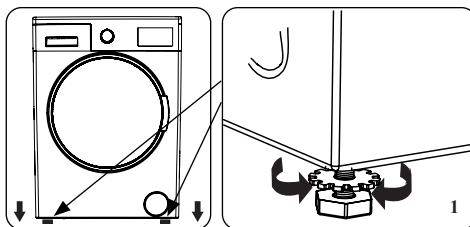

1. Nie instalować urządzenia na powierzchni (np. dywan), która mogłaby uniemożliwić wentylację u podstawy.

  - Aby zapewnić cichą i wolną od drgań pracę pralki, należy ją zamontować na stabilnej powierzchni.
  - Pralkę można wypoziomować za pomocą regulowanych nóżek.
  - Poluzować plastikowe nakrętki blokujące.

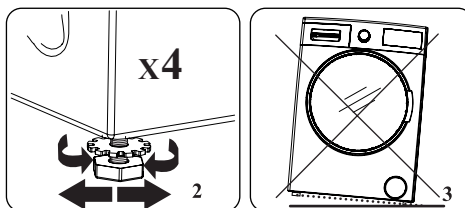

2. Aby zwiększyć wysokość pralki, należy obrócić nóżki zgodnie z ruchem wskazówek zegara. Aby zmniejszyć wysokość pralki, należy obrócić nóżki przeciwnie do ruchu wskazówek zegara.

  - Po wypoziomowaniu pralki dokręcić nakrętki blokujące, obracając je zgodnie z ruchem wskazówek zegara.

3. W celu wypoziomowania nigdy nie należy podkładać pod pralkę kartonu, drewna i tym podobnych materiałów.

  - Podczas czyszczenia podłoża, na którym znajduje się pralka, należy uważać, aby nie odchylić maszyny z poziomu.

## PODŁĄCZANIE DO ZASILANIA

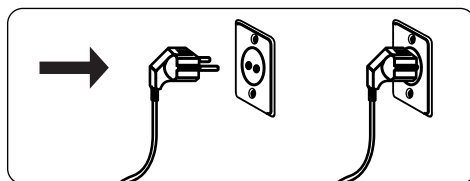

- Pralka wymaga zasilania sieciowego 220–240 V, 50 .
- Kabel zasilania pralki został wyposażony we wtyczkę uziemiającą. Wtyczkę zawsze należy wkładać do uziemionego gniazdka o natężeniu 10 amperów.
- W przypadku braku odpowiedniego gniazdka i zgodnego z nim bezpiecznika należy się upewnić, że prace są wykonywane przez wykwalifikowanego elektryka.
- Nie ponosimy odpowiedzialności za uszkodzenia powstałe w wyniku użycia nieuziemionego sprzętu.



### UWAGA

Używanie pralki przy niskim napięciu może spowodować skrócenie okresu jej eksploatacji i ograniczenie wydajności.

## PODŁĄCZANIE WĘŻA DOPLYWU WODY

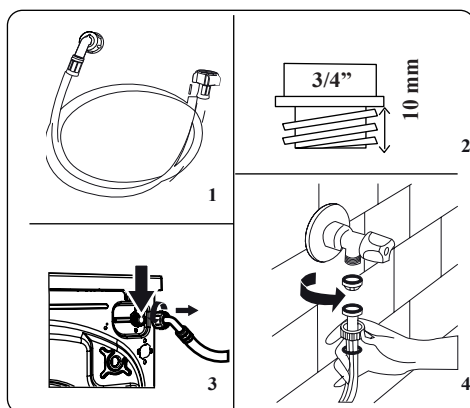

1. Pralka może posiadać pojedyncze podłączenie dopływu wody (zimnej) lub podwójne (gorącej i zimnej) w zależności od specyfikacji urządzenia. Wąż z białą osłoną należy podłączyć do dopływu zimnej wody, a z czerwoną do dopływu gorącej wody (jeżeli jest dostępny).
  - Aby zapobiec przeciekom wody na złączach, do opakowania z wężem dołącza się 1 nakrętkę lub 2 (w zależności od specyfikacji maszyny). Zamocować te nakrętki na końcach węża dopływu wody podłączonego do źródła wody.
2. Podłączyć nowe węże doprowadzające wodę do gwintowanego kranu  $\frac{3}{4}$ ".
  - Podłączyć końcówkę z białą osłoną węża dopływu wody do białego zaworu dopływu wody znajdującego się z tyłu pralki, a końcówkę z czerwoną osłoną węża dopływu wody do czerwonego zaworu dopływu wody (jeżeli jest dostępny).

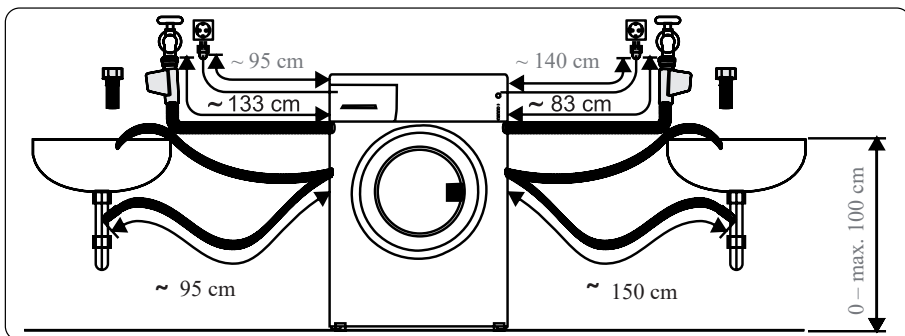

- Dokręcić połączenia ręcznie. W przypadku wątpliwości należy się skonsultować z wykwalifikowanym hydraulikiem.
- Przepływ wody o ciśnieniu 0,1–1 MPa umożliwia pralkę pracę z optymalną wydajnością (ciśnienie 0,1 MPa oznacza, że przez całkowicie otwarty kran przepłynie ponad 8 litrów wody na minutę).
- 3. Po wykonaniu wszystkich podłączeń ostrożnie odkręcić dopływ wody i sprawdzić pod kątem przeciekania.
- 4. Upewnić się, że nowe węże doprowadzające wodę nie są zablokowane, skręcone, wygięte, pofałdowane lub zgniecione.
- Jeżeli pralka ma połączenie dopływu gorącej wody, jej temperatura nie powinna przekraczać 70°C.



#### UWAGA

Pralka musi być podłączona do dopływu wody tylko przy użyciu dostarczonego nowego węża napełniającego. Nie można użyć ponownie starych węży.

#### PODŁĄCZENIE ODPROWADZANIA WODY

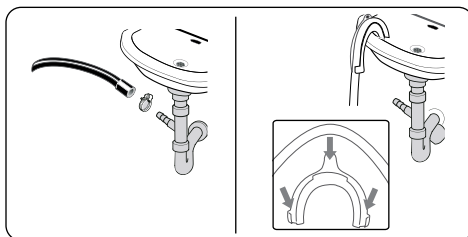

- Używając dodatkowego sprzętu, podłączyć wąż odpływowy do pionu wodnego lub do wylotu kolanka zlewu domowego.
- Nigdy nie próbować przedłużać węża odpływowego.
- Nie wkładać węża odpływowego pralki do pojemnika, wiadra lub wanny.
- Upewnić się, że wąż odpływowy nie jest zgięty, odkształcony, zgnieciony lub rozciągnięty.
- Wąż odpływowy musi zostać zainstalowany na maksymalnej wysokości 100 cm od ziemi.



## ROZDZIAŁ 4. PRZEGLĄD PANELU STEROWANIA

1. Szuflada na detergenty
2. Pokrętko programów
3. Wyświetlacz elektroniczny

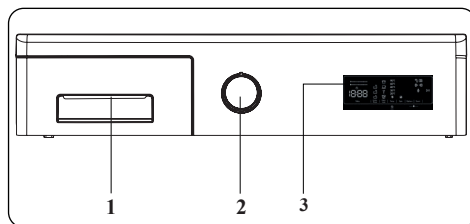

### SZUFLADA NA DETERGENTY

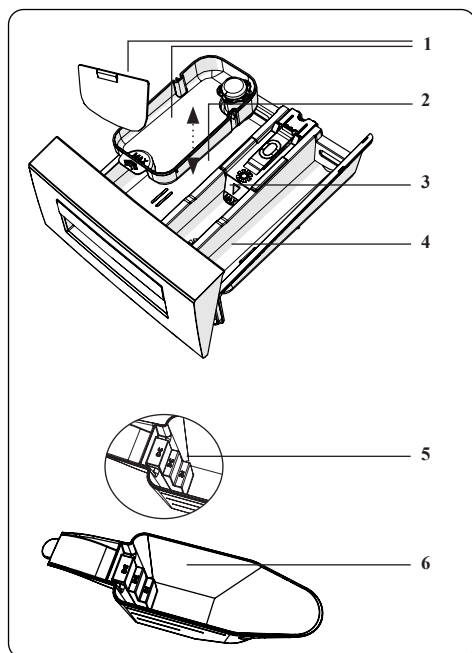
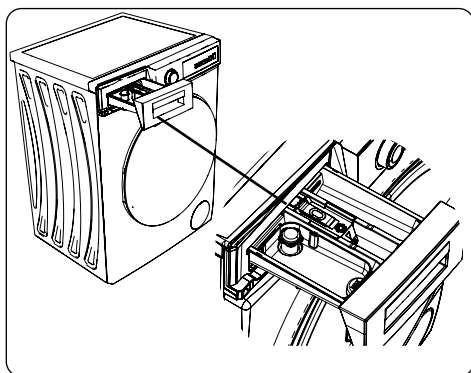

1. Dodatki do płynnych detergentów.
  2. Główna przegroda detergentu piorącego.
  3. Przegroda na środek zmiękczający.
  4. Przegroda detergentu do prania wstępnego.
  5. Poziomy detergentów w proszku.
  6. Szufelka do detergentów w proszku (\*)
- (\*) Dane techniczne mogą się różnić w zależności od zakupionej pralki.

## PRZEGRODY

### Główna przegroda detergentu piorącego

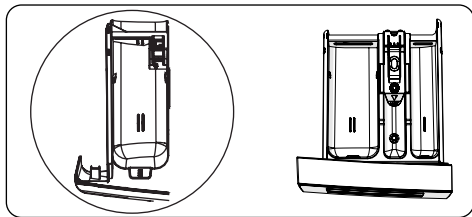

Przegroda ta jest przeznaczona na detergenty płynne lub w proszku bądź odkamieniacz. Płytką poziomą płynnego detergentu jest dostarczona w pralce. (\*)

### Przegroda na środek do płukania tkanin, krochmal, detergent:

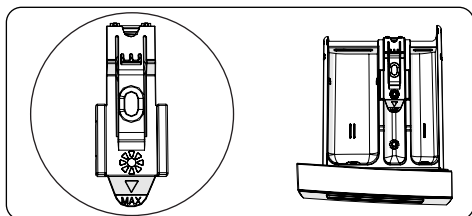

Przegroda ta jest przeznaczona na płyny zmiękczające, płyny do płukania lub krochmal. Należy przestrzegać instrukcji podanych na opakowaniu.

Jeżeli po użyciu środka zmiękczającego pozostaje osad, należy spróbować go rozcieńczyć lub użyć środka zmiękczającego w płynie.

### Przegroda detergentu do prania wstępnego:

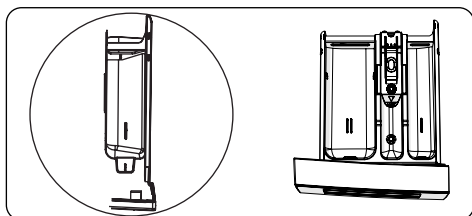

Tej przegrody nie należy używać, gdy nie wybrano funkcji prania wstępnego. Zalecamy, aby funkcji prania wstępnego używać tylko w przypadku mocnych zabrudzeń.

(\*) Dane techniczne mogą się różnić w zależności od zakupionej pralki.

## POKRĘTŁO PROGRAMÓW

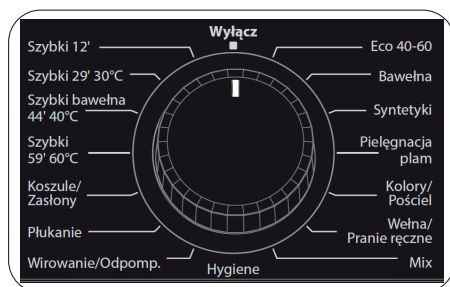

- Aby wybrać żądany program, należy obracać pokrętko albo zgodnie z ruchem wskazówek zegara, albo przeciwnie do ruchu wskazówek zegara, aż znacznik na pokrętle programów wskaże wybrany program.
- Upewnić się, że znacznik programu jest ustawiony dokładnie na żądanym programie.

## WYŚWIETLACZ ELEKTRONICZNY

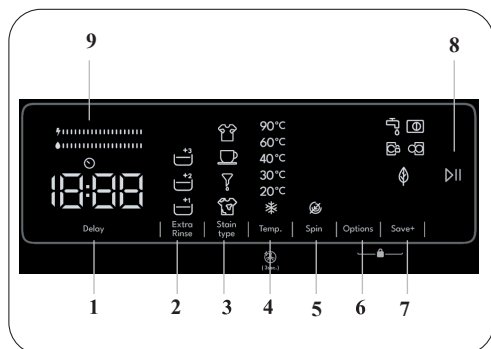

1. Dodatkowa funkcja: opóźnienie startu
2. Dodatkowa funkcja płukania
3. Wybór typu zabrudzenia
4. Wybór temperatury prania
5. Wybór prędkości wirowania
6. Opcje
7. Zapisz + dodatkowa funkcja
8. Przycisk start/pauza
9. Pasek wydajności energii/wody

## ROZDZIAŁ 5. UŻYTKOWANIE PRALKI

### PRZYGOTOWANIE PRANIA

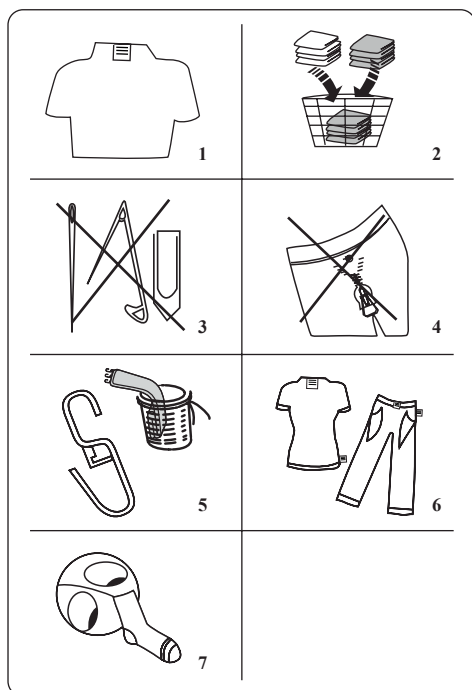















1. Należy postępować zgodnie z instrukcjami podanymi na etykietach odzieży.
  - Podzielić pranie według typu (bawełna, syntetyki, tkaniny delikatne, wełna itp.), temperatury prania (zimna woda, 30°C, 40°C, 60°C, 90°C) i stopnia zabrudzenia (lekkie zabrudzone, zabrudzone, mocno zabrudzone).
2. Nigdy nie prać razem kolorowego i białego prania.
  - Ciemne wyroby tekstylne mogą zawierać nadmiar barwnika i należy je uprać kilka razy oddzielnie.
3. Upewnij się, że w rzeczach do prania lub w kieszeniach nie znajdują się materiały metalowe; jeżeli tak, należy je wyjąć.



### PRZESTROGA

Jakiegolwiek awarie wynikające z obcych materiałów uszkadzających pralkę nie są objęte gwarancją.

4. Zasunąć suwaki i zapiąć wszelkie haftki.
5. Zdjąć metalowe lub plastikowe zaczepy zasłon bądź umieścić je w siateczce do prania lub woreczku.
6. Wyroby tekstylne, takie jak spodnie, wyroby z dzianiny, koszulki i bluzy, przewrócić na drugą stronę.
7. Skarpetki, chusteczki do nosa i inne małe tkaniny prać w siateczkach do prania.

 Można wybielać	 Nie wybielać	 Zwyczajne pranie
 Maksymalna temperatura prasowania to 150°C	 Maksymalna temperatura prasowania to 200°C	 Nie prasować
 Do czyszczenia na sucho	 Nie czyścić na sucho	 Suszyć na płasko
 Suszenie bez wyżymania	 Powiesić do wyschnięcia	 Nie suszyć w suszarce
 Dozwolone jest czyszczenie na sucho w oleju napędowym, czystym alkoholu i czynniku R113	 Perchloroetylen R11, R13, ropa naftowa	 Perchloroetylen R11, R113, olej napędowy

## WKŁADANIE PRANIA DO PRALKI

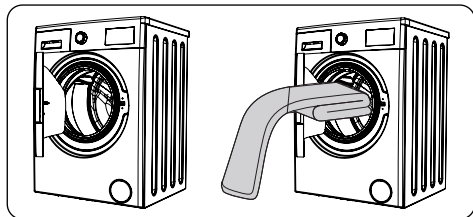

- Otworzyć drzwiczki pralki.
- Rozłożyć pranie w palce równomiernie.



### UWAGA

Uważać, aby nie przekroczyć maksymalnego obciążenia bębna – pranie nie przyniesie zadowalającego rezultatu i spowoduje to zagniecenia. Informacje o ładowności znajdują się w tabelach programów prania.

Poniższa tabela przedstawia przybliżone ciężary typowych rzeczy do prania:

TYP PRANIA	CIĘŻAR (g)
Ręcznik	200
Ściereczka	500
Szlafrok	1200
Poszwa na koldrę	700
Poszewka na poduszkę	200
Bielizna	100
Obrus	250

- Każdą rzecz do prania wkładać osobno.
- Sprawdzić, czy między gumową uszczelką a drzwiczkami nie znajdują się żadne rzeczy z prania.
- Delikatnie popchnąć drzwiczki, aż się zatrzasną z kliknięciem.

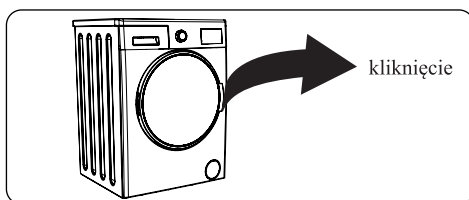

- Upewnić się, że drzwiczki są całkowicie zamknięte, w przeciwnym razie program się nie uruchomi.

## DODAWANIE DETERGENTU DO PRALKI

Ilość dodawanego detergentu zależy od poniższych kryteriów:

- Jeżeli ubrania są tylko lekko zabrudzone, nie należy prać ich wstępnie. Umieścić niewielką ilość detergentu (określoną przez producenta) w przegrodzie II szuflady na detergenty.
- Stosowanie detergentów w ilościach zalecanych przez producenta na opakowaniu zapobiega nadmiernemu tworzeniu się piany i nieprawidłowemu wypłukaniu.
- Jeżeli ubrania są bardzo zabrudzone, należy wybrać program z praniem wstępnym i wsypać ¼ detergentu do przegrody i szuflady detergentu, a resztę do przegrody II.
- Używać detergentów przeznaczonych do pralek automatycznych. Postępować zgodnie z instrukcjami producenta dotyczącymi ilości używanego detergentu.
- W obszarach z twardą wodą może być wymagana większa ilość detergentu.
- Ilość detergentu jest większa w przypadku większego ładunku prania.
- Umieścić środek zmiękczający w środkowej przegrodzie szuflady na detergenty. Nie przekraczać poziomu MAKŚ.
- Gęste środki zmiękczające mogą powodować niedrożność szuflady i należy je rozcieńczyć.
- Możliwe jest używanie płynnych detergentów we wszystkich programach bez prania wstępnego.
- W tym celu należy wsunąć płytkę poziomu płynnego detergentu (\*) w prowadnicę w przegrodzie II szuflady na detergenty. Wypełnić szufladę do wymaganego poziomu za pomocą linii na płytce. .

(\*) Dane techniczne mogą się różnić w zależności od zakupionej pralki.

## OBSŁUGA PRALKI

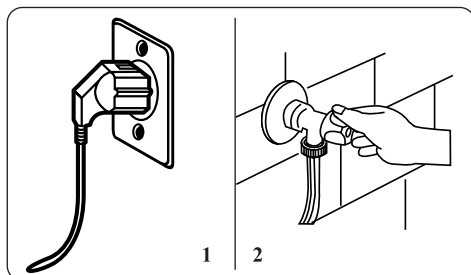

1. Podłączyć wtyczkę pralki do zasilania.
  2. Włączyć dopływ wody.
- Otworzyć drzwiczki pralki.
  - Rozłożyć pranie w pralce równomiernie.
  - Delikatnie popchnąć drzwiczki, aż się zatrzasną z kliknięciem.

## WYBÓR PROGRAMÓW

Za pomocą tabeli programów wybrać najbardziej odpowiedni program do prania.

## SYSTEM WYKRYWANIA POŁOWY WSADU

Pralka jest wyposażona w system wykrywania połowy wsadu. Po włożeniu do pralki mniej niż połowy maksymalnego wsadu prania, automatycznie ustawi ona funkcję połowy wsadu, niezależnie od wybranego programu. Oznacza to, że pranie na wybranym programie będzie krótsze oraz spowoduje zużycie mniejszej ilości wody i energii.

(\*) Zależnie od modelu

## DODATKOWE FUNKCJE



Przed rozpoczęciem programu możesz wybrać dodatkowe funkcje.

- Naciśnij klawisz dodatkowej funkcji, którą chcesz wybrać.
- Świecenie się symbolu dodatkowej funkcji na wyświetlaczu elektronicznym oznacza, że wybrana funkcja zostanie włączona.
- Pulsowanie symbolu dodatkowej funkcji na wyświetlaczu elektronicznym oznacza, że wybrana funkcja nie zostanie włączona.

### Powód niewłączenia funkcji:

- Dodatkowa funkcja nie jest dostępna dla wybranego programu prania.
- Upłynął moment prania, w którym można było zastosować daną dodatkową funkcję.
- Dodatkowa funkcja jest niekompatybilna z inną uprzednio wybraną dodatkową funkcją.

### 1. Dodatkowa funkcja: opóźnienie startu

Tej pomocniczej funkcji można użyć do opóźnienia czasu uruchomienia cyklu prania o 1 do 23 godzin.

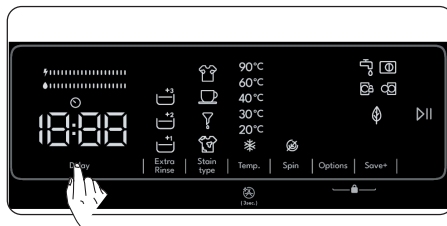

### Użycie funkcji opóźnienia:

- Nacisnąć raz klawisz opóźnienia.
- Wyświetli się komunikat „01h”. Na wyświetlaczu elektronicznym zaświeci się
- Naciskać klawisz opóźnienia do momentu osiągnięciażądanego czasu uruchomienia cyklu prania 
- W razie pominięciażądanego czasu opóźnienia można nadal naciskać klawisz opóźnienia do ponownego uzyskania odpowiedniego czasu.
- Aby użyć funkcji opóźnienia czasowego, należy nacisnąć klawisz „Start/Pauza” w celu uruchomienia pralki.



### UWAGA:

Po wybraniu funkcji opóźnienia inne funkcje można wybrać bez stosowania klawisza „Start/Pauza”, po czym można nacisnąć klawisz „Start/Pauza”, aby użyć opóźnienia czasu.

## Kasowanie opóźnienia:

- Jeżeli nie naciśnięto klawisza „Start/ Pauza”, należy przytrzymać klawisz opóźnienia, aż na wyświetlaczu elektronicznym pojawi się czas trwania wybranego programu. Kiedy na wyświetlaczu elektronicznym wyświetli się czas trwania programu, oznacza to, że anulowano opóźnienie.
- Po naciśnięciu klawisza „Start/ Pauza” w celu uruchomienia pralki wystarczy tylko raz nacisnąć klawisz opóźnienia. Na elektronicznym wyświetlaczu zgaśnie , po czym należy nacisnąć klawisz „Start/ Pauza”, aby rozpocząć cykl prania.

## 2. Dodatkowa funkcja płukania

Możesz skorzystać z tej funkcji, aby przeprowadzić dodatkowe płukanie prania.

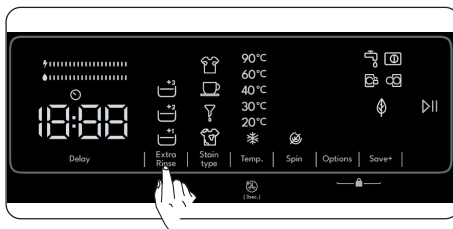

- Podczas wyboru programu prania lub w trakcie procesu prania można wybrać 1<sup>o</sup>, 2<sup>o</sup> i 3<sup>o</sup> poziom dodatkowego płukania.
- Po naciśnięciu przycisku dodatkowego płukania na panelu wyświetlacza, na ekranie pojawią się kolejno symbole 1<sup>o</sup>, 2<sup>o</sup>, 3<sup>o</sup>.
- Wybór zostanie zakończony po aktywowaniu symbolużądanego poziomu.



### UWAGA:

Jeżeli symbol miga na wyświetlaczu przy wybieraniu dodatkowej funkcji płukania, oznacza to, że ta funkcja nie jest dostępna dla wybranego programu prania.

## 3. Wybór typu zabrudzenia

Można skorzystać z dodatkowych funkcji w zależności od typu zabrudzenia.

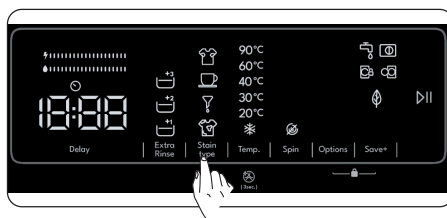

### OSTRZEŻENIE:

Aby dodatkowe funkcje mogły działać optymalnie, należy zadbać, aby plamy nie uległy wyschnięciu ani zlepianiu. Należy uprzednio oczyścić zabrudzenia stałe.



### OSTRZEŻENIE:

Do świeżych plam należy przycisnąć kawałek tkaniny przed wypraniem w pralce. Nie szorować!

Pralka automatycznie dostosowuje temperaturę prania, prędkość bębna oraz liczbę i długość cykli płukania do typu zabrudzenia.

Przykładowe metody usuwania zabrudzeń:



– Plama potowa

– Plama po kawie

– Plama po oleju

– Plamy mieszane



### Plama potowa:

Ta dodatkowa funkcja dodaje płukanie w zimnej wodzie przed wybranym programem. Spowoduje to namoczenie prania zimną wodą w celu usunięcia plam potowych przed rozpoczęciem wybranego programu prania.

### Plama po kawie:

Ta dodatkowa funkcja wzbogaci wybrany program prania o nowe kroki. Wydłuży to czas prania i spowoduje zastosowanie algorytmu prania w celu usunięcia plamy.

### Plama po oleju:

Ta dodatkowa funkcja spowoduje przeprowadzenie płukania zimną wodą przed rozpoczęciem wybranego programu i wzbogaci wybrany program prania o nowe kroki. Spowoduje to namoczenie prania zimną wodą przed rozpoczęciem wybranego programu i zastosowanie algorytmu w celu usunięcia plamy po oleju.

### Plamy mieszane:

Ta dodatkowa funkcja spowoduje przeprowadzenie płukania ciepłą wodą przed rozpoczęciem wybranego programu i wzbogaci wybrany program prania o nowe kroki. Spowoduje to namoczenie prania ciepłą wodą w celu zmiękczenia plam mieszanych przed rozpoczęciem wybranego programu prania.

Podobne metody usuwania zabrudzeń są dostępne dla innych typów plam.

(\*) Dane techniczne urządzenia mogą się różnić w zależności od zakupionego produktu.



### UWAGA:

Przed uruchomieniem urządzenia można wybrać typ zabrudzenia. Po uruchomieniu urządzenia nie można anulować ani zmienić wybranego typu zabrudzenia. Można anulować program prania, wybrać właściwy typ zabrudzenia i zrestartować program.

Jeżeli nie osiągnięto spodziewanego rezultatu dla wybranego typu zabrudzenia, prawdopodobnie wybrano niewłaściwy typ zabrudzenia; aby usunąć plamę, należy zrestartować cykl prania z zastosowaniem odpowiedniego typu zabrudzenia.

## 4. Wybór temperatury prania

Klawisz regulacji temperatury wody służy do ustawienia temperatury wody piorącej.

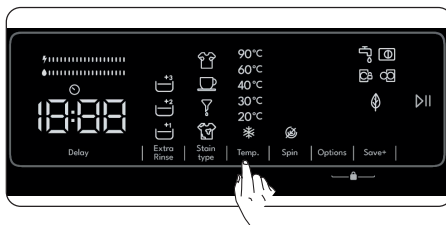

- Po wybraniu nowego programu na wyświetlaczu temperatury wody pojawi się maksymalna temperatura dla danego programu.
- Za pomocą klawisza regulacji temperatury wody można stopniowo zmniejszyć jej wartość od maksymalnej temperatury wody piorącej wybranego programu do prania w zimnej wodzie ( \* ).
- W razie pominięcia żądanej wartości temperatury należy dalej naciskać klawisz regulacji temperatury wody aż do ponownego ustawienia żądanej wartości.



Czyszczenie bębna można przeprowadzić, naciskając przycisk regulacji temperatury wody przez 3 sekundy. Podczas czyszczenia bębna, w pralce nie powinno znajdować się pranie. Czyszczenie bębna zaleca się przeprowadzać raz w miesiącu.

## 5. Wybór prędkości wirowania

Prędkość wirowania ustawia się klawiszem prędkości. Po wybraniu nowego programu na wyświetlaczu prędkości wirowania pojawi się maksymalna prędkość wirowania dla danego programu.

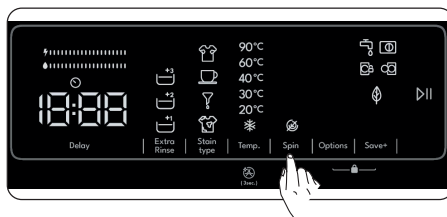

Za pomocą klawisza regulacji prędkości wirowania można stopniowo zmniejszyć jej wartość od maksymalnej prędkości wirowania do pełnego anulowania wirowania (☹).

W razie pominięcia żądanej prędkości wirowania należy dalej naciskać klawisz regulacji prędkości wirowania aż do ponownego ustawienia żądanej wartości.

## 6. Opcje

Dodatkowe funkcje służą do optymalizacji procesu prania. Aby je wybrać, należy użyć klawisza opcji na panelu wyświetlacza, aby aktywować następujące funkcje:

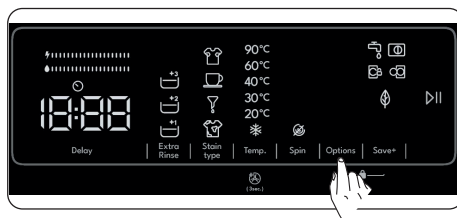

6.1 ☰ Dodatkowa funkcja prania wstępnego

6.2 ⚡ Dodatkowa funkcja Szybkie pranie:

6.3 ☁ Dodatkowa funkcja wspomaganie parą

6.4 ☹ Dodatkowa funkcja antyalergiczna.

### 6.1 Dodatkowa funkcja prania wstępnego

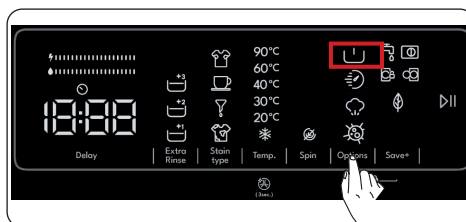

Ta dodatkowa funkcja służy do wykonywania prania wstępnego mocno zabrudzonych tkanin przed głównym cyklem prania. Przy aktywacji tej funkcji należy dodać detergent do zbiornika na detergent dla prania wstępnego w szufladzie na detergenty. Aby aktywować dodatkową funkcję prania wstępnego, należy nacisnąć klawisz opcji, aż do pojawienia się symbolu prania wstępnego ☰. Świecenie diody prania wstępnego ☰ oznacza wybranie tej dodatkowej funkcji.



### UWAGA:

Jeżeli ☰ nie pojawia się na wyświetlaczu przy wybieraniu dodatkowej funkcji prania wstępnego, oznacza to, że ta funkcja nie jest dostępna dla wybranego programu prania.

## 6.2 Dodatkowa funkcja Szybkie pranie:

Wybór tej funkcji skróci cykl prania. (Zaleca się zapelnienie pralki maksymalnie do połowy dopuszczalnej pojemności dla danego programu prania.) Aby aktywować tę funkcję, należy nacisnąć klawisz wyboru na wyświetlaczu, aby włączyć diodę LED symbolu 

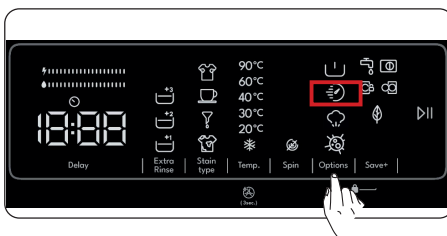

### UWAGA:

Jeżeli pralka zostanie załadowana do połowy dopuszczalnej pojemności dla danego programu prania, zostanie to wykryte przez czujnik połowicznego załadowania i tym samym wykona skrócone pranie ze zmniejszonym zużyciem energii i wody.



### UWAGA:

Jeżeli  nie pojawia się na wyświetlaczu przy wybieraniu dodatkowej funkcji szybkiego prania, oznacza to, że ta funkcja nie jest dostępna dla wybranego programu prania.

## 6.3 Dodatkowa funkcja wspomaganie parą

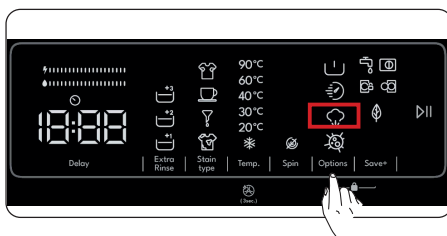

Dzięki systemowi pary  prasowanie jest szybsze i łatwiejsze. Para używana podczas prania penetruje i spulchnia włókna, eliminuje zanieczyszczenia i nadaje ubraniu miękkość i delikatność.



### UWAGA:

Jeśli podczas wybierania dodatkowej funkcji systemu pary  nie pojawia się na wyświetlaczu, funkcja ta nie jest dostępna w wybranym programie prania.

## 6.4 Dodatkowa funkcja antyalergiczna

Ta dodatkowa funkcja dodaje dodatkowy cykl płukania tkanin. Pralka wykona wszystkie etapy płukania gorącą wodą. (To opcja zalecana dla tkanin odpowiednich dla do skóry delikatnej, ubrań niemowlęcych i bielizny). Aby aktywować dodatkową funkcję antyalergiczną, należy naciskać klawisz opcji, aż pojawi się symbol funkcji antyalergicznej . Stałe świecenie diody funkcji antyalergicznego  na wyświetlaczu elektronicznym oznacza wybranie tej dodatkowej funkcji.

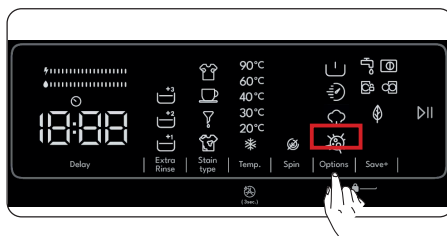

### UWAGA:

Jeżeli przy wybieraniu dodatkowej funkcji antyalergicznego  nie pojawia się na wyświetlaczu, oznacza to, że ta funkcja nie jest dostępna dla wybranego programu prania.

## 7. Zapisz + dodatkowa funkcja



### Zapisz + dodatkowa funkcja prania:

Wybór tej funkcji nieznacznie wydłuży cykl prania. Zużycie energii i wody podczas cyklu prania będzie jednak mniejsze. Aby aktywować tę funkcję, należy nacisnąć klawisz wyboru Save+ na wyświetlaczu, aby włączyć diodę LED symbolu 

(\*) Dane techniczne urządzenia mogą się różnić w zależności od zakupionego produktu.

- **Paski wydajności zużycia energii/ wody:**

 to dwa paski wskazujące wydajność. Paski wydajności zużycia energii/wody pokazują ilość zużywanej energii i wody. Im pasek jest dłuższy, tym większe będzie zużycie energii lub wody. Pasek wydajności energii/wody może ulec wydłużeniu lub skróceniu w zależności od czasu trwania wybranego programu, temperatury, prędkości wirowania i innych dodatkowych funkcji

### Przycisk „Start/Pauza”

Naciskając przycisk „Start/Pauza”, można uruchomić wybrany program lub wstrzymać działający program. W przypadku przełączenia maszyny w tryb gotowości, lampka LED Start/Pauza zacznie migać na wyświetlaczu elektronicznym.

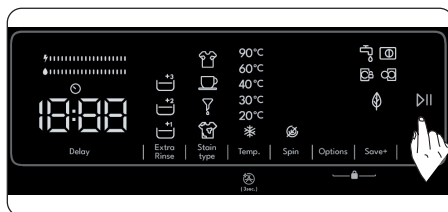

### ZABEZPIECZENIE PRZED DZIEĆMI

Funkcja zabezpieczenia przed dziećmi umożliwia zablokowanie przycisków, aby nie można było przypadkowo zmienić wybranego cyklu prania.

Aby aktywować zabezpieczenie przed dziećmi, należy nacisnąć i przytrzymać przycisk 6 i 7 jednocześnie co najmniej przez 3 sekundy. Kiedy zabezpieczenie przed dziećmi zostanie włączone, na wyświetlaczu elektronicznym przez 2 sekundy będzie migał symbol „CL”.

Jeżeli podczas włączonego zabezpieczenia przed dziećmi zostanie naciśnięty dowolny przycisk lub wybrany program zostanie zmieniony pokręteł programów, na elektronicznym wyświetlaczu przez 2 sekundy będzie świecił symbol „CL”.

Jeśli podczas trwania cyklu prania zabezpieczenie przed dziećmi jest włączone, a pokrętko programów zostanie przestawione do położenia „WYŁ”, a następnie zostanie wybrany inny program, to pralka wznowi cykl w poprzednio wybranym programie.

Aby wyłączyć zabezpieczenie przed dziećmi, należy nacisnąć i przytrzymać przycisk 6 i 7 jednocześnie przez co najmniej 3 sekundy, aż na wyświetlaczu elektronicznym zniknie symbol „CL”.

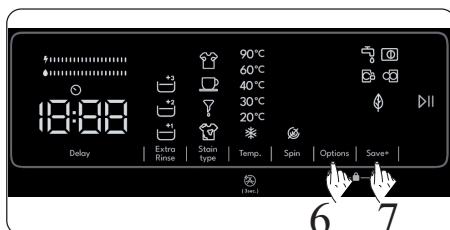



### UWAGA:

Drzwiczki pozostaną odblokowane, jeżeli zabezpieczenie przed dziećmi jest włączone, a zasilanie odłączone.

### W RAZIE POTRZEBY SPAUZOWANIA/ANULOWANIA URUCHOMIONEGO PROGRAMU LUB DODANIA PRANIA:

- Klawisz z symbolem pozwala na spauzowanie lub zrestartowanie wybranego programu. Można użyć tej funkcji, aby dodać prania.
- W tym celu należy nacisnąć klawisz z symbolem . Jeżeli na ekranie pojawi się , to można otworzyć drzwiczki i dodać prania.
- Jeżeli na ekranie pojawi się , to znaczy, że dodanie prania nie jest już możliwe na tym etapie.
- Aby anulować uruchomiony program, należy przestawić pokrętko programów do położenia „Anuluj”. Pralka przerwie proces prania, a program zostanie anulowany. Aby odpompować wodę z pralki, należy przestawić pokrętko programów do dowolnego położenia. Pralka odpompuje wodę i anuluje program. Można wtedy wybrać nowy program i uruchomić pralkę.

### ZAKOŃCZENIE PROGRAMU

Urządzenie automatycznie zatrzyma pracę po zakończeniu wybranego programu.



- Na wyświetlaczu elektronicznym pojawi się symbol „END”.
- Można wtedy otworzyć drzwiczki i wyjąć pranie. Po wyjęciu prania należy pozostawić drzwiczki otwarte, aby bęben pralki mógł wyschnąć.
- Przeważ pokrętko programów do położenia „Anuluj”.
- Odłącz pralkę od zasilania.
- Wyłącz dopływ wody

**ROZDZIAŁ 6. TABELA PROGRAMÓW**

Program	Temperatura prania (°C)	Maksymalna ilość suchego prania (kg)	Przegroda na detergenty	Czas trwania programu (min)	Typ prania / Opis
ECO 40-60	*40 - 60	7	2	208	Brudne wyroby tekstylne z bawełny i lnu. (Bielizna, ściereczka, obrus, ręcznik (maks. 3,5 kg), bielizna pościelowa itp.)
Tkaniny bawełniane	*60 - 40 - 30 - 20 - “- -C” - 90	7	2	110	Bardzo brudne wyroby tekstylne z bawełny i lnu. (Bielizna, ściereczka, obrus, ręcznik (maks. 3,5 kg), bielizna pościelowa itp.)
Tkaniny syntetyczne	*40 – 30 – „- -C”	3	2	135	Wyroby tekstylne brudne lub mieszane z syntetycznymi. (Skarpetki nylonowe, koszule, bluzy, spodnie z domieszką włókien syntetycznych itp.)
Pielęgnacja plam	* 60 - 40 - 30 - “- -C”	3	1 & 2	122	Bardzo brudne wyroby tekstylne z bawełny i lnu. (Bielizna, pościel, obrus, ręcznik)
Kolory / pościel	*40 – 30 – „- -C”	2	2	79	Lekko zabrudzone wyroby tekstylne z bawełny i lnu. (Bielizna, pościel, obrus, ręcznik)
Wełna / pranie ręczne	*30 - “- -C”	2	2	54	Wyroby wełniane z oznaczeniem do prania w pralce. / Pranie zalecane w przypadku prania ręcznego lub prania delikatnej bielizny.
Mix	*40 – 30 – „- -C”	4	2	87	Zabrudzone tkaniny bawełniane, syntetyczne, rudzone tkaniny bawełniane, syntetyc
Funkcja Hygiene	*30 - “- -C” - 60 - 40	4	2	78	Pranie wyrobów dla niemowląt (Wybór temperatury 30°C zapewnia higienę prania. Wybór temperatury 60°C pozwala zapewnić bardziej intensywne czyszczenie i wyższy poziom higieny)

Program	Temperatura prania (°C)	Maksymalna ilość suchego prania (kg)	Przegroda na detergenty	Czas trwania programu (min)	Typ prania / Opis
Wirowanie / odpompowanie	*“- -C”	7	-	15	Tego programu można użyć dla dowolnego typu prania, gdy istnieje potrzeba dodatkowego wirowania po zakończonym cyklu prania./ Można użyć programu odpompowania do odpompowania wody zebranej wewnątrz pralki (dodawanie lub wyjmowanie prania). Aby włączyć program odpompowania, należy obrócić pokrętkę programów na program wirowanie/ odpompowanie. Po wybraniu za pomocą klawisza funkcji pomocniczej opcji „anulowanie wirowania” program się uruchomi.
Pranie	*,- -C”	7	-	24	Zapewnia dodatkowe płukanie dowolnego typu prania po zakończonym cyklu.
Koszule / zasłony	*40 - 30 - “- -C”	3	2	77	Program jest odpowiedni do prania zasłon i koszul. (Maksymalne obciążenie w przypadku prania zasłon powinno wynosić 2 kg).
Przyspieszone 59° 60°C	* 60 - 40 - 30 - “- -C”	7	2	59	Program szybkiego prania pozwala na wypranie lekko zabrudzonej bielizny w jasnych i białych kolorach w zaledwie 59 minut w wybranej temperaturze do 60°C. Możliwość pracy programu w wybranych temperaturach zapewnia czyszczenie odpowiednio dla różnych rodzajów tkanin, natomiast możliwość prania prania do pełnej pojemności pralki pozwala z łatwością uprać duże ilości prania. Dodatkowo możesz prać rzeczy kolorowe i ciemne, obniżając temperaturę.

Program	Temperatura prania (°C)	Maksymalna ilość suchego prania (kg)	Przełoga na detergenty	Czas trwania programu (min)	Typ prania / Opis
Przyspieszone pranie bawełny 44' 40°C	* 40 - 30 - 60 - "- -C"	7	2	44	Program szybkiego prania pozwala na wyczyszczenie lekko zabrudzonej lub nie zabrudzonej kolorowej bielizny w ciągu zaledwie 44 minut w wybranej temperaturze do 40°C. Elastyczne opcje temperatury zapewniają czyszczenie odpowiednie dla różnych rodzajów tkanin, natomiast zdolność maszyny do prania prania do pełnej wydajności pozwala z łatwością wyczyścić duże ilości prania.
Przyspieszone 29' 30°C	*30 - ,,- -C"	3	2	29	Program szybkiego prania pomaga zaoszczędzić czas poprzez wypierzenie lekko zabrudzonej lub niepoplamionej bielizny czarnej i/lub ciemnej w zaledwie 29 minut w wybranej temperaturze do 30°C. Możesz szybko wyprać lekko zabrudzone lub niezaplamione pranie w kolorze czarnym lub ciemnym przy użyciu połowy pojemności pralki i w praktyczny sposób dokończyć codzienną rutynę sprzątania.



Program	Temperatura prania (°C)	Maksymalna ilość suchego prania (kg)	Przełoda na detergenty	Czas trwania programu (min)	Typ prania / Opis
(***) Szybkie pranie 12 min.	*30 - "- -C"	2	2	12	Program szybkiego prania pozwala zaoszczędzić czas poprzez pranie lekko zabrudzonej lub niepoplamionej białej bielizny czarnej lub ciemnej w bardzo krótkim czasie, np. 12 minut, w wybranej temperaturze do 30°C. Dzięki temu programowi możesz szybko wyprać maksymalnie 2 kg prania. Program ten zapewnia dużą wygodę, szczególnie w sytuacjach awaryjnych lub gdy wymagane jest szybkie sprzątanie.



#### UWAGA

CZAS TRWANIA PROGRAMÓW MOŻE SIĘ ZMIENIAĆ ZALEŻNIE OD WIELKOŚCI WSADU, WODY Z KRANU, TEMPERATURY OTOCZENIA I WYBRANYCH DODATKOWYCH FUNKCJI.

(\*) Temperatura wody piorącej w programie jest domyślnym ustawieniem fabrycznym.

(\*\*) Ze względu na krótki czas prania tego programu zalecamy użycie mniejszej ilości detergentu.

Program może trwać dłużej niż 12 minut, jeżeli pralka wykryje nierównomierne obciążenie. Drzwiczki pralki można otworzyć 2 minuty po zakończeniu prania. (Okres 2 minut nie jest wliczony w czas trwania programu).

W programie Eco 40-60 można prać normalnie zabrudzone pranie bawełniane przeznaczone do prania w temperaturach 40°C lub 60°C razem w tym samym cyklu. Program jest wykorzystywany do oceny zgodności z prawodawstwem UE dotyczącym ekoprojektu.

- Najskuteczniejsze pod względem zużycia energii programy to te realizowane w dłuższym czasie przy niższej temperaturze.
- Załadunek domowej pralki do pojemności odpowiednich programów wskazanej przez producenta przyczynia się do oszczędności energii i wody.
- Czas trwania oraz wartości zużycia energii i wody mogą różnić się w zależności od ciężaru i typu wsadu, wybranych dodatkowych funkcji, wody wodociągowej i temperatury otoczenia.
- Do programów piorących w niższych temperaturach zaleca się używanie płynnych detergentów. Ilość używanego detergentu może różnić się w zależności od ilości prania i poziomu zabrudzenia. Należy przestrzegać zaleceń jego producenta dotyczących ilości zużywanego detergentu.
- Na hałas i na ilość pozostałej wilgoci ma wpływ prędkość wirowania. Im wyższa prędkość w fazie wirowania, tym większy hałas i mniejsza ilość pozostałej wilgoci.
- Dostęp do bazy danych produktu, w której znajdują się informacje dotyczące modelu, można uzyskać, skanując kod QR przedstawiony na etykiecie energetycznej.

Nazwa programu	Pojemność znamionowa kg	Zużycie energii kWh/cykl			Czas trwania programu Godziny: Minuty			Zużycie wody litry/cykl			Maks. Temperatura °C			Pozostała wilgoć% 1200 obr./min		
		Pojemność znamionowa	1/2 wsadu	1/4 wsadu	Pojemność znamionowa	1/2 wsadu	1/4 wsadu	Pojemność znamionowa	1/2 wsadu	1/4 wsadu	Pojemność znamionowa	1/2 wsadu	1/4 wsadu	Pojemność znamionowa	1/2 wsadu	1/4 wsadu
Bawełna 90	7	1,960			02:53			70,0			81			62%		
Bawełna 60	7	0,900			01:50			35,0			60			62%		
Eco 40-60	7	0,899	0,329	0,159	03:28	02:42	02:42	53,0	30,5	27,4	47	29	24	53%	53%	53%
Syntetyki	3	0,730			02:15			52,0			45			62%		
Szybki Bawełna 44'	7	0,350			00:44			30,0			40			62%		
Bawełna 20	7	0,070			00:59			35,0			20			62%		

## WAŻNA INFORMACJA

- Należy używać tylko detergentów, środków zmiękczających i innych dodatków odpowiednich do pralek automatycznych. W przypadku użycia zbyt dużej ilości detergentu może pojawić się nadmiar piany i włączy się automatyczny system pochłaniania piany.
- Zalecamy okresowe czyszczenie pralki co 2 miesiące. Do okresowego czyszczenia należy zastosować program czyszczenia bębna. Jeżeli w pralce nie ma programu czyszczenia bębna, należy zastosować program Bawełna 90. Jeżeli jest to wymagane, należy zastosować odkamieniacz wyprodukowany specjalnie tylko do pralek automatycznych.
- Nigdy nie otwierać na siłę drzwiczek podczas pracy urządzenia. Drzwiczki pralki można otworzyć 2 minuty po zakończeniu prania. \*
- Nigdy nie otwierać na siłę drzwiczek podczas pracy urządzenia. Drzwiczki otworzą się natychmiast po zakończeniu cyklu prania. \*
- Procedury montażu i naprawy muszą być zawsze wykonywane przez autoryzowanego przedstawiciela serwisowego, aby uniknąć możliwych ryzyk. Producent nie ponosi odpowiedzialności za szkody, które mogą powstać w wyniku
- przeprowadzania procedur przez osobę nieupoważnioną.

(\*) Dane techniczne urządzenia mogą się różnić w zależności od zakupionego produktu.

## ROZDZIAŁ 7. CZYSZCZENIE I KONSERWACJA

### OSTRZEŻENIE

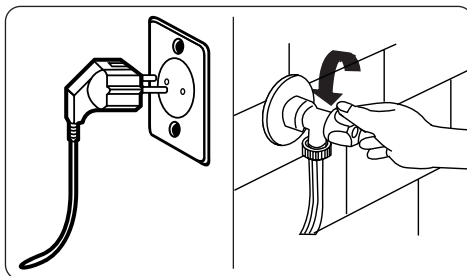

Przed przystąpieniem do konserwacji i czyszczenia pralki wyłączyć zasilanie i wyjąć wtyczkę z gniazdka. Przed rozpoczęciem konserwacji i czyszczenia zakreślić dopływ wody.



### PRZESTROGA

Do czyszczenia pralki nie należy używać rozpuszczalników, czyszczących środków ściernych, środków do czyszczenia szkła ani uniwersalnych środków czyszczących. Zawarte w nich chemikalia mogą uszkodzić plastikowe powierzchnie i inne komponenty.

## FILTRY WŁOTU WODY

Filtry wlotu wody zapobiegają przedostawaniu się do pralki brudu i obcych materiałów. Zalecamy czyszczenie tych filtrów, gdy urządzenie nie jest w stanie napełnić się wystarczającą ilością wody, mimo że dopływ wody jest włączony, a kran jest otwarty. Zalecamy, aby czyścić filtry wlotu wody co 2 miesiące.

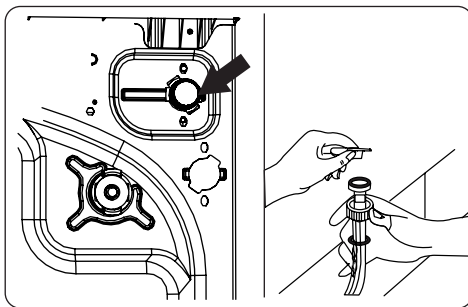

- Odkręcić węże wlotu wody od pralki.
- Aby wyjąć filtr wlotu wody z zaworu wlotu wody, należy delikatnie pociągnąć plastikowy pasek w filtrze za pomocą wydłużonych szczypiec.
- Drugi filtr wlotu wody znajduje się na końcówce kranu węża wlotu wody. Aby wyjąć drugi filtr wlotu wody z zaworu wlotu wody, należy delikatnie pociągnąć plastikowy pasek w filtrze za pomocą wydłużonych szczypiec.
- Wyczyścić dokładnie filtry miękką szczotką i umyć je wodą z mydłem oraz dokładnie spłukać. Ponownie włożyć filtr, wciskając go delikatnie z powrotem na miejsce.



### **PRZESTROGA**

Filtry na zaworze wlotu wody mogą być niedrożne z powodu jakości wody lub braku wymaganej konserwacji i mogą się zepsuć. Może to spowodować przeciekanie wody. Wszelkie takie awarie nie wchodzą w zakres gwarancji.

## FILTR POMPY

System filtra pompy w pralce wydłuża jej okres eksploatacji, zapobiegając przedostawaniu się kłaczek do pralki. Zalecamy czyszczenie filtra pompy co 2 miesiące. Filtr pompy znajduje się za pokrywą w prawym przednim dolnym rogu. Czyszczenie filtra pompy:

1. Do otwarcia pokrywy pompy można użyć łopatkę do proszku do prania (\*) dostarczonej z pralką lub płytki poziomu płynnego detergentu.
2. Umieścić końcówkę łopatkę do proszku lub płytkę poziomu płynnego detergentu w otworze pokrywy i delikatnie docisnąć do tyłu. Pokrywa się otworzy.

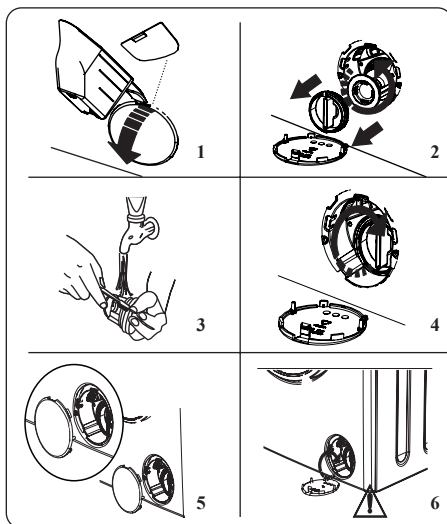

- Przed otwarciem pokrywy filtra należy umieścić pojemnik pod pokrywą, aby zebrać pozostałą w pralce wodę.
- Poluzować filtr, obracając go przeciwnie do ruchu wskazówek zegara, i wyjąć pociągnięciem. Poczekać, aż woda ścieknie.



### UWAGA

W zależności od ilości wody znajdującej się wewnątrz pralki konieczne może być kilkukrotne opróżnienie pojemnika na wodę.

3. Za pomocą miękkiej szczotki usunąć wszystkie obce materiały z filtra.
4. Po czyszczeniu ponownie zamocować filtr, wkładając go i obracając zgodnie z ruchem wskazówek zegara.
5. Po zamknięciu pokrywy pompy należy się upewnić, że mocowania wewnątrz pokrywy odpowiadają otworom na stronie panelu przedniego.
6. Zamknąć pokrywę filtra.



### OSTRZEŻENIE

Woda w pompie może być gorąca; przed przystąpieniem do czyszczenia i konserwacji należy poczekać, aż się schłodzi.

(\*) Dane techniczne mogą się różnić w zależności od zakupionej pralki.

## SZUFLADA NA DETERGENTY

Stosowanie detergentu może z czasem spowodować gromadzenie się jego resztek w szufladzie na detergenty. Zalecamy, aby co 2 miesiące wyjąć szufladę i wyczyścić z nagromadzonych resztek.

Wymowanie szuflady na detergenty:

- Pociągnąć szufladę do przodu aż do pełnego wysunięcia.

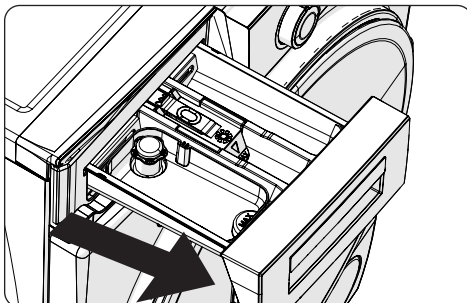

- Nacisnąć przedstawiony poniżej obszar wewnątrz wyciągniętej szuflady na detergenty i kontynuować wyjmowanie szuflady.

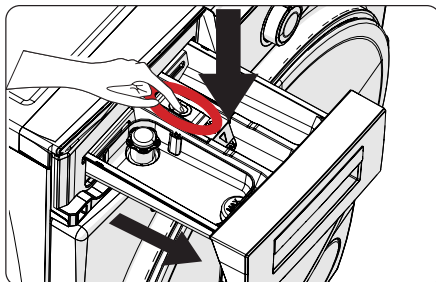

- Wyjąć szufladę na detergenty i zdemontować korek spłukiwania. Wyczyścić dokładnie do całkowitego usunięcia resztek środka zmiękczającego. Po czyszczeniu ponownie zamontować korek spłukiwania i sprawdzić, czy jest osadzony poprawnie.

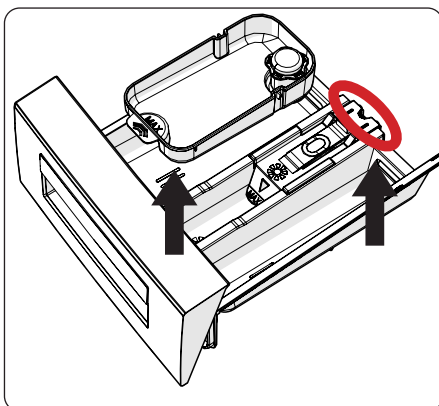

- Wypłukać za pomocą szczotki i dużej ilości wody.

- Zebrać resztki znajdujące się wewnątrz szczeliny szuflady, tak aby nie wpadły do pralki.
- Ręcznikiem lub suchą ściereczką wysuszyć szufladę na detergenty i włożyć na miejsce.



#### UWAGA

Szuflady na detergenty nie należy myć w zmywarce.

#### Przyrząd do płynnego detergentu(\*)

Aby wykonać czyszczenie i konserwację przyrządu do płynnego detergentu, należy wyjąć przyrząd jak przedstawiono na poniższym rysunku i delikatnie wyczyścić resztki pozostałego detergentu. Ponownie włożyć przyrząd. Upewnić się, że w syfonie nie pozostały żadne resztki materiału.

(\*) Dane techniczne mogą się różnić w zależności od zakupionej pralki.

## ROZDZIAŁ 8. KORPUS/BĘBEN

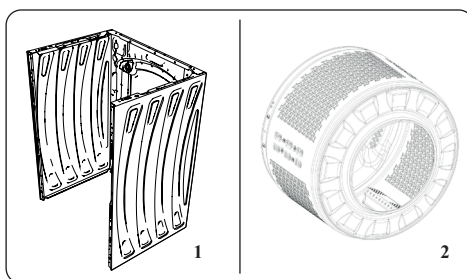

### 1. Korpus

Do czyszczenia obudowy zewnętrznej używać łagodnego, nieścierającego środka czyszczącego lub mydła i wody. Wytrzeć do sucha miękką ściereczką.

### 2. Bęben

Nie pozostawiać w pralce metalowych przedmiotów, takich jak gwoździe, spinacze do papieru, monety. Przedmioty te powodują powstawanie plam rdzy w bębnie. Aby wyczyścić takie plamy rdzy, należy użyć bezchlorowego środka czyszczącego i postępować zgodnie z instrukcjami producenta środka czyszczącego. Do usuwania plam z rdzy nigdy nie używać wełny stalowej lub podobnych twardych przedmiotów.

## ROZDZIAŁ 9. ROZWIĄZYWANIE PROBLEMÓW

Naprawa pralki powinna zostać przeprowadzona przez firmę autoryzowanego serwisu. Jeżeli pralka wymaga naprawy lub jeżeli nie można rozwiązać problemu według poniższych informacji, należy:

- Odłączyć pralkę od zasilania.
- Wyłączyć dopływ wody.

USTERKA	MOŻLIWA PRZYCZYNA	ROZWIĄZYWANIE PROBLEMÓW
Pralka się nie uruchamia.	Pralka nie jest włączona do gniazdka.	Włączyć pralkę do gniazdka.
	Bezpieczniki są uszkodzone.	Wymienić bezpieczniki.
	Brak zasilania.	Sprawdzić zasilanie.
	Nie wciśnięto przycisku Start/Pauza.	Wcisnąć przycisk Start/Pauza.
	Pokrętko programów w pozycji „stop” (zatrzymanie).	Obrócić pokrętko programów w żądaną pozycję.
	Drzwiczki pralki nie zostały całkowicie zamknięte.	Zamknąć drzwiczki pralki.
Pralka nie pobiera wody.	Kran wody jest zakręcony.	Odkręcić kran.
	Wąż dopływu wody może być skręcony.	Sprawdzić wąż dopływu wody i wyprostować.
	Wąż dopływu wody może być niedrożny.	Wyczyścić filtry węża dopływu wody. (*)
	Filtr wlotu może być niedrożny.	Wyczyścić filtr wlotu. (*)
	Drzwiczki pralki nie zostały całkowicie zamknięte.	Zamknąć drzwiczki pralki.
Pralka nie spuszcza wody.	Wąż odpływowy może być niedrożny lub skręcony.	Sprawdzić wąż odpływowy, a następnie wyczyścić i wyprostować.
	Filtr pompy może być niedrożny.	Wyczyścić filtr pompy. (*)
	Pranie w bębnie jest zbyt ciasno zapakowane.	Rozłożyć pranie w pralce równomiernie.
Pralka drga.	Nóżki nie zostały wyregulowane.	Wyregulować nóżki. (**)
	Nie usunięto śrub transportowych zamocowanych na czas transportu.	Usunąć śruby transportowe z pralki. (**)
	Mały wsad w bębnie.	Nie uniemożliwi to działania pralki.
	Pralka jest przeładowana lub pranie nie jest równomiernie rozłożone.	Nie przeładowywać bębna. Rozłożyć pranie w bębnie równomiernie.





USTERKA	MOŻLIWA PRZYCZYNA	ROZWIĄZYWANIE PROBLEMÓW
W szufladzie na detergenty powstaje nadmierna piana.	Użyto zbyt dużej ilości detergentu.	Wcisnąć przycisk Start/Pauza Aby zatrzymać powstawanie piany, rozpuścić jedną łyżkę stołową środka zmiękczającego w 1/2 litra wody i wlać do szuflady na detergenty. Po 5–10 min wcisnąć przycisk Start/Pauza.
	Użyto złego detergentu.	Używać tylko detergentów przeznaczonych do pralek automatycznych.
Niezadowolający efekt prania.	Pranie jest zbyt brudne na wybrany program.	Korzystając z informacji w tabeli programów, wybrać najbardziej odpowiedni program do prania.
	Niewystarczająca ilość użytego detergentu.	Użyć ilość detergentu zgodnie z instrukcją na opakowaniu.
	W pralce znajduje się zbyt dużo prania.	Sprawdzić, czy nie została przekroczona maksymalna pojemność dla wybranego programu.
Niezadowolający efekt prania.	Twarda woda.	Zwiększyć ilość detergentu, postępując zgodnie z instrukcjami producenta.
	Pranie w bębnie jest zbyt ciasno zapakowane.	Sprawdzić, czy pranie jest rozłożone.
Jak tylko pralka zostanie wypełniona wodą, woda wypływa.	Końcówka węża odpływowego wody jest umieszczona zbyt nisko.	Sprawdzić, czy końcówka węża znajduje się na odpowiedniej wysokości. (**)
Podczas prania w bębnie nie pojawia się woda.	To nie jest usterka. Woda znajduje się w niewidocznej części bębna.	
Na praniu znajdują się resztki detergentu.	Nierozpuszczone cząstki detergentów mogą się pojawiać na praniu w postaci białych plam.	Wykonać dodatkowe płukanie lub wyczyścić pranie szczotką po wyschnięciu.
Na praniu pojawiają się szare plamy.	Na praniu znajduje się nieprzetworzony olej, krem lub maść.	Przy następnym praniu użyć ilości detergentu zgodnie z instrukcją na opakowaniu.
Cykl wirowania nie włącza się lub włącza się z opóźnieniem.	To nie jest usterka. Został włączony system kontroli niewyważonego obciążenia.	System kontroli niewyważonego obciążenia próbuje rozłożyć pranie. Cykl wirowania rozpocznie się po rozłożeniu prania. Przy następnym praniu załadować bęben równomiernie.

(\*) Zob. rozdział dotyczący konserwacji i czyszczenia pralki.

(\*\*) Zob. rozdział dotyczący instalacji pralki.

**ROZDZIAŁ 10. AUTOMATYCZNE OSTRZEŻENIA O USTERKACH  
I POSTĘPOWANIE W PRZYPADKU ICH WYSTĄPIENIA**

Pralka jest wyposażona we wbudowany system wykrywania usterek, sygnalizowany kombinacją migających lampek prania. Poniżej przedstawiono najczęstsze kody błędów.

KOD PROBLEMU	MOŻLIWA USTERKA	POSTĘPOWANIE
Er 01 	Drzwiczki pralki nie zostały poprawnie zamknięte.	Zamknąć drzwiczki poprawnie, aż klikną. Jeżeli pralka nadal wskazuje usterkę, wyłączyć ją, wyjąć wtyczkę z gniazdka i natychmiast skontaktować się z najbliższym autoryzowanym przedstawicielem serwisowym.
Er 02 	Ciśnienie lub poziom wody w pralce może być zbyt niskie.	Sprawdzić, czy kran jest całkowicie odkręcony. Dopływ wody może być zamknięty. Jeżeli problem nadal występuje, pralka po chwili zatrzyma się automatycznie. Wyjąć wtyczkę z gniazdka, zakręcić kran i skontaktować się z najbliższym autoryzowanym przedstawicielem serwisowym.
Er 03 	Pompa jest uszkodzona, filtr pompy jest niedrożny lub połączenie elektryczne pompy jest uszkodzone.	Wyczyścić filtr pompy. Jeżeli problem nadal występuje, należy się skontaktować z najbliższym autoryzowanym przedstawicielem serwisowym. (*)
Er 04	W pralce znajduje się nadmierna ilość wody.	Pralka sama spuści wodę. Po odpompowaniu wody wyłączyć pralkę i wyjąć wtyczkę z gniazdka. Zakręcić kran i skontaktować się z najbliższym autoryzowanym przedstawicielem serwisowym.

(\*) Zob. rozdział dotyczący konserwacji i czyszczenia pralki.

## USUWANIE ZUŻYTYCH URZĄDZEŃ

To urządzenie zostało zaprojektowane i wykonane z materiałów oraz komponentów wysokiej jakości, które nadają się do ponownego wykorzystania.

Symbol przekreślonego kontenera na odpady umieszczony na wyrobie (Rys. A.) oznacza, że produkt podlega selektywnej zbiórce zgodnie z postanowieniami Dyrektywy Parlamentu Europejskiego i Rady 2012/19/UE. Jeżeli na wyrobie umieszczony jest symbol przekreślonego kontenera na odpady (Rys.B) oznacza, że produkt zawiera baterie, które podlegają selektywnej zbiórce z postanowieniami Dyrektywy Parlamentu Europejskiego i Rady 2006/66/WE. Takie oznakowanie informuje, że sprzęt elektryczny i elektroniczny oraz baterie (jeżeli występują) po okresie użytkowania, nie mogą być wyrzucone wraz z innymi odpadami pochodzącymi z gospodarstwa domowego. Zużyty sprzęt może mieć szkodliwy wpływ na środowisko i zdrowie ludzi z uwagi na potencjalną zawartość niebezpiecznych substancji, mieszanin oraz części składowych.

Użytkownik jest zobowiązany do oddania zużytego sprzętu i baterii (jeżeli występują) prowadzącym punkty zbiórki zużytego sprzętu elektrycznego i elektronicznego oraz baterii (jeżeli występują). Prowadzący zbieranie takich odpadów, w tym zbierający zużyty sprzęt, prowadzący zakłady przetwarzania, dystrybutorzy (sklepy), prowadzący punkty selektywnego zbierania odpadów komunalnych (gminne jednostki) oraz inne jednostki określone ustawowo tworzą odpowiedni system umożliwiający oddanie tego sprzętu.

Prawidłowa utylizacja zużytego sprzętu oraz baterii (jeżeli występują) przyczynia się do uniknięcia szkodliwych dla zdrowia i środowiska konsekwencji, wynikających z możliwości obecności w sprzęcie i bateriach składników niebezpiecznych oraz niewłaściwego składowania i przetwarzania takiego sprzętu i baterii. Gospodarstwo domowe spełnia ważną rolę w przyczynianiu się do ponownego użycia i odzysku, w tym recyklingu, zużytego sprzętu, na tym etapie kształtuje się postawy, które wpływają na zachowanie wspólnego dobra jakim jest czyste środowisko naturalne. Gospodarstwa domowe są także jednym z większych użytkowników drobnego sprzętu i racjonalne gospodarowanie nim na tym etapie wpływa na odzyskiwanie surowców wtórnych.

W przypadku niewłaściwej utylizacji tego produktu mogą zostać nałożone kary zgodnie z ustawodawstwem krajowym. Jeżeli urządzenie posiada zamek, należy go zdemontować dla bezpieczeństwa, wszystkich osób mogących mieć późniejszą styczność z urządzeniem. Niektóre lodówki i zamrażarki posiadają materiał izolacyjny oraz ciecz chłodniczą z CFC. Dlatego też należy zachować ostrożność, by nie zanieczyścić środowiska, gdy pozbywasz się swojej starej lodówki.



Rys. A



Rys. B



[www.kernau.com](http://www.kernau.com)  
GT Group Tomaszek Sp. z o.o.,  
ul. Cetnarskiego 35/37,  
37-100 Łańcut, Polska

**KERNAU**





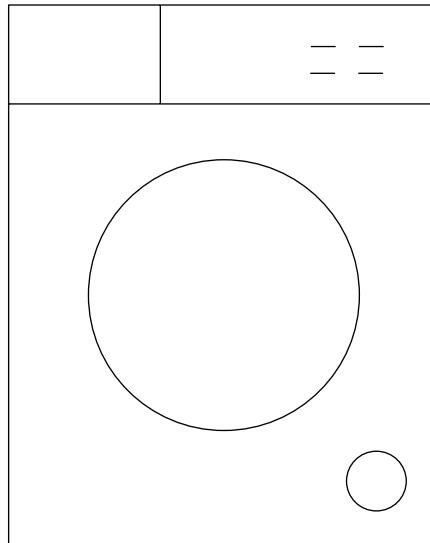

**USER MANUAL**  
WASHING MACHINE  
KFWM 7423 I STEAM

---



**Thank you for choosing this product.**

This User Manual contains important safety information and instructions on the operation and maintenance of your appliance. Please take the time to read this User Manual before using your appliance and keep this book for future reference.

<b>Icon</b>	<b>Caption</b>	<b>Meaning</b>
	Warning	Serious injury or death risk
	Risk of electric shock	Dangerous voltage risk
	Fire	Warning; Risk of fire / flammable materials
	Attention / Caution	Injury or property damage risk
	Important/Note	Operating the system correctl
	Read the instructions	
	Hot surface	

## CONTENTS

<b>CHAPTER 1. Safety instructions</b> .....	<b>44</b>
General Safety Warnings .....	44
During Use .....	47
Packaging and Environment .....	47
Savings Information .....	47
<b>CHAPTER 2. Technical specifications</b> .....	<b>48</b>
General Appearance .....	48
Technical Specifications .....	49
<b>CHAPTER 3. Installation</b> .....	<b>49</b>
Removing the Transit Bolts .....	49
Adjusting the Feet / Adjusting Adjustable Stays .....	50
Electrical Connection .....	51
Water Inlet Hose Connection .....	51
Water Discharge Connection .....	52
<b>CHAPTER 4. Control panel overview</b> .....	<b>53</b>
Detergent Drawer .....	53
Sections .....	54
Program Dial .....	54
Electronic Display .....	55
<b>CHAPTER 5. Using your washing machine</b> .....	<b>55</b>
Preparing Your Laundry .....	55
Putting Laundry in the Machine .....	57
Adding Detergent to the Machine .....	58
Operating Your Machine .....	58
Selecting a Programme .....	58
Half-Load Detection System .....	58
Auxiliary Functions .....	59
Start/Pause button .....	65
Child Lock .....	65
If you want to pause/cancel a running program or add laundry .....	66
Program End .....	66
<b>CHAPTER 6. Programme table</b> .....	<b>67</b>
Important Informations .....	72
<b>CHAPTER 7. Cleaning and maintenance</b> .....	<b>72</b>
Warning .....	72
Water Inlet Filters .....	73
Pump Filter .....	74
Detergent Drawer .....	74
<b>CHAPTER 8. Body / drum</b> .....	<b>76</b>
<b>CHAPTER 9. Troubleshooting</b> .....	<b>76</b>
<b>CHAPTER 10. Automatic fault warnings and what to do</b> .....	<b>78</b>
<b>CHAPTER 11. Disposal of used equipment</b> .....	<b>79</b>

## CHAPTER 1. SAFETY INSTRUCTIONS

Operating voltage / frequency	(220–240) V~/50Hz
Total current (A)	10
Water pressure (Mpa)	Maximum 1 Mpa / Minimum 0. 1Mpa
Total power (W)	1850
Maximum washing capacity (dry laundry) (kg)	7

- Do not install your machine on a carpet or such grounds that would prevent the ventilation of its base.
- The appliance is not intended for use by people (including children) with reduced physical, sensory or mental capabilities, or lack of experience and knowledge unless they have been given supervision or instruction concerning use of the appliance by a person responsible for their safety.
- Children of less than 3 years should be kept away unless continuously supervised.
- Call the nearest authorized service centre for a replacement if the power cord malfunctions.
- Use only the new water inlet hose coming with your machine when making water inlet connections to your machine. Never use old, used or damaged water inlet hoses.
- Children should not play with the appliance. Cleaning and user maintenance should not be made by children without supervision.



### READ THE INSTRUCTIONS

Read this user manual carefully. Your machine is for domestic use only. Using it for commercial purposes will cause your warranty to be cancelled. This manual has been prepared for more than one model therefore your appliance may not have some of the features described within. For this reason, it is important to pay particular attention to any figures whilst reading the operating manual.

### GENERAL SAFETY WARNINGS

- The necessary ambient temperature for operation of your Washing Machine is 15-25 °C.
- Where the temperature is below 0 °C, hoses may split or the electronic card may not operate correctly.
- Please ensure that garments loaded into your Washing Machine are free from foreign objects such as nails, needles, lighters and coins.
- **It is recommended that for your first wash, you select the 90° Cotton programme without laundry and half fill compartment II of the detergent drawer with a suitable detergent.**
- Residue may build up on detergent and softeners exposed to air for a long period of time. Only put softener or detergent in the drawer at the beginning of each wash.
- Unplug your Washing Machine and switch off the water supply if the Washing Machine is left unused for a long time. We also recommend that you leave the door open to prevent build up of humidity inside the Washing Machine.
- Some water may be left in your Washing Machine as a result of quality checks during production. This will not affect the operation of your Washing Machine.
- The packaging of the machine could be hazardous to children. Do not allow children to play with the packaging or small parts from the Washing Machine.
- Keep the packaging materials in a place where children cannot reach them, or dispose of them appropriately.
- Use pre-wash programs only for very dirty laundry.



**ATTENTION**

Never open the detergent drawer while the machine is running.

- In the event of a breakdown, unplug the machine from the mains supply and turn the water supply off. Do not attempt to carry out any repairs. Always contact an authorised service agent.
- Do not exceed the maximum load for the washing programme you have chosen.

**ATTENTION**

Never force the door open when your Washing Machine is running.

- Washing laundry containing flour may damage your machine.
- Please follow the manufacturers' instructions regarding the use of fabric conditioner or any similar products that you intend to use in your Washing Machine.
- Make sure that the door of your Washing Machine is not restricted and can be opened fully.

Install your machine in a location that can be fully ventilated and preferably has constant air circulation.

**Door emergency opening function**

When the machine is running, any power cut or when the program is not yet complete, the door will remain locked. To open the door;

1. Please turn off the machine. Take off the power plug from the mains socket.
2. To drain the waste water, follow the instructions given in cleaning the pump filter section.
3. Pull the down the emergency opening mechanism with the help of a tool and open the door at the same time.
4. Doors, move the emergency opening handle to the open position after being closed again, if the door remains locked.

**ATTENTION**

Read these warnings. Follow the advice given to protect yourself and others from risks and fatal injuries.

**RISK OF BURNS****ATTENTION**

Do not touch the drain hose or any discharged water while your Washing Machine is running. The high temperatures involved pose a burn risk.



## RISK OF ELECTRIC SHOCK

### RISK OF DEATH FROM ELECTRICAL CURRENT

- Do not connect your Washing Machine to the mains electricity supply using an extension lead.
- Do not insert a damaged plug into a socket.
- Never remove the plug from the socket by pulling the cord. Always hold the plug.
- Never touch the power cord/plug with wet hands as this could cause a short circuit or electric shock.
- Do not touch your Washing Machine if your hands or feet are wet.
- A damaged power cord/plug can cause fire or give you an electric shock. When damaged it must be replaced, this should only be done by qualified personnel.

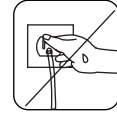
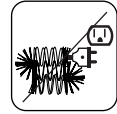
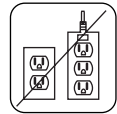

## ATTENTION

### RISK OF FLOODING

- Check the speed of water flow before placing the drain hose in a sink.
- Take necessary measures to prevent the hose from slipping.
- Water flow may dislodge the hose if it is not properly secured. Make sure the plug in your sink does not block the plug hole.



## DANGER OF FIRE

- Do not store inflammable liquids near your machine.
- The sulphur content of paint removers may cause corrosion. Never use paint removing materials in your machine.
- Never use products that contain solvents in your machine.
- Please ensure that garments loaded into your Washing Machine are free from foreign objects such as nails, needles, lighters and coins.

### Risk of fire and explosion



## RISK OF FALLING AND INJURY

- Do not climb on your Washing Machine.
- Make sure hoses and cables do not cause a trip hazard.
- Do not turn your Washing Machine upside down or on its side.
- Do not lift your Washing Machine using the door or detergent drawer.



## ATTENTION

**The machine must be carried by at least 2 people.**



## ATTENTION

### CHILD SAFETY

- Do not leave children unattended near the machine. Children might lock themselves in the machine resulting in risk of death.
- Do not allow children to touch the glass door during operation. The surface becomes extremely hot and may cause damage to skin.
- Keep packaging material away from children.

- Poisoning and irritation may occur if detergent and cleaning materials are consumed or come into contact with the skin and eyes. Keep cleaning materials out of the reach of children.

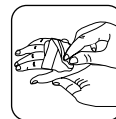

## DURING USE

- Keep pets away from your machine.
- Please check the packaging of your machine before installation and the outer surface of the machine once the packaging has been removed. Do not operate the machine if it appears damaged or if the packaging has been opened.
- Your machine must only be installed by an authorised service agent. Installation by anyone other than an authorised agent may cause your warranty to be void.
- This appliance can be used by children aged 8 years and above and persons with reduced physical, sensory or mental capabilities or lack of experience and knowledge if they have been given supervision or instruction concerning use of the appliance in a safe way and understand the hazards involved. Children shall not play with the appliance. Cleaning and user maintenance shall not be done by children without supervision.
- Only use your machine for laundry that is labelled as suitable for washing by the manufacturer.
- **Before operating the washing machine, remove the 4 transit bolts and rubber spacers from the rear of the machine. If the bolts are not removed they may cause heavy vibration, noise and malfunction of the machine and cause the guarantee to be void.**
- Your warranty does not cover damage caused by external factors such as fire, flooding and other sources of damage.
- Please do not throw away this user manual; keep it for future reference and pass it onto the next owner.



### NOTE

Specifications for the machine may vary depending on the product purchased.

**Replacement of drive belt, only by authorized service.  
Only original spare belt must use.**

## PACKAGING AND ENVIRONMENT

### Removal of packaging materials

Packaging materials protect your machine from any damage that might occur during transportation. The packaging materials are environmentally friendly as they are recyclable.

Use of recycled material reduces raw material consumption and decreases waste production.

## SAVINGS INFORMATION

Some important information to get the most efficient use out of your machine:

- Do not exceed the maximum load for the washing programme you have chosen. This will allow your machine to run in energy saving mode.
- Do not use the pre-wash feature for lightly soiled laundry. This will help you save on the amount of electricity and water consumed

## CE Declaration of conformity

We declare that our products meet the applicable European Directives, Decisions and Regulations and the requirements listed in the standards referenced.

## Disposal of your old machine

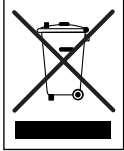

The symbol on the product or on its packaging indicates that this product may not be treated as household waste. Instead it shall be handed over to the applicable collection point for the recycling of electrical and electronic equipment. By ensuring this product is disposed of correctly, you will help prevent potential negative consequences for the environment and human health, which could otherwise be caused by inappropriate waste handling of this product. For more detailed information about recycling of this product, please contact your local city office, your household waste disposal service or the shop where you purchased the product.

## CHAPTER 2. TECHNICAL SPECIFICATIONS

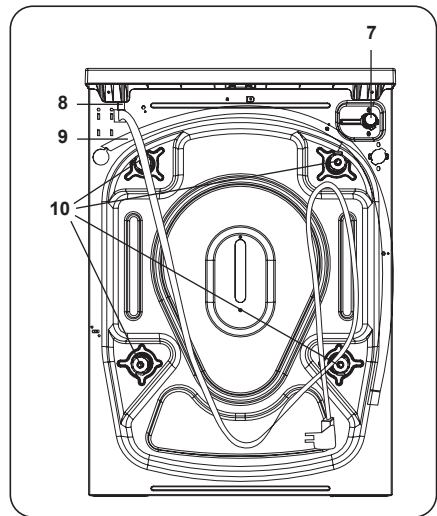
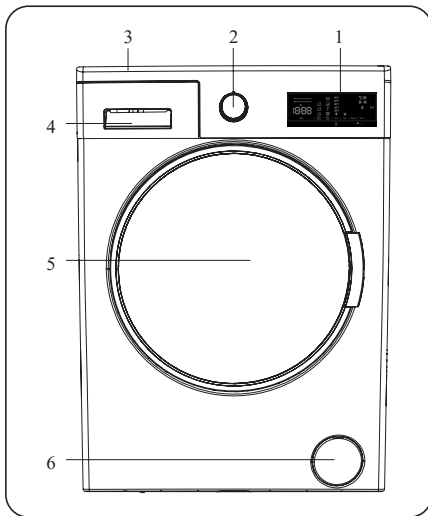

## GENERAL APPEARANCE

- |    |                    |     |                   |
|----|--------------------|-----|-------------------|
| 1. | Electronic Display | 6.  | Pump Filter Cover |
| 2. | Programme Dial     | 7.  | Water Inlet Valve |
| 3. | Upper Tray         | 8.  | Power Cable       |
| 4. | Detergent Drawer   | 9.  | Discharging Hose  |
| 5. | Drum               | 10. | Transit Bolts     |

## TECHNICAL SPECIFICATIONS

Operating voltage / frequency (V/Hz)	(220–240) V~/50Hz
Total current (A)	10
Water pressure (Mpa)	Maximum: 1 Mpa Minimum : 0.1 Mpa
Total power (W)	1850
Maximum dry laundry capacity (kg)	7
Spinning revolution (rev / min)	1200
Programme number	15
Dimensions (mm)	
Height	845
Width	597
Depth	416

## CHAPTER 3. INSTALLATION

### REMOVING THE TRANSIT BOLTS

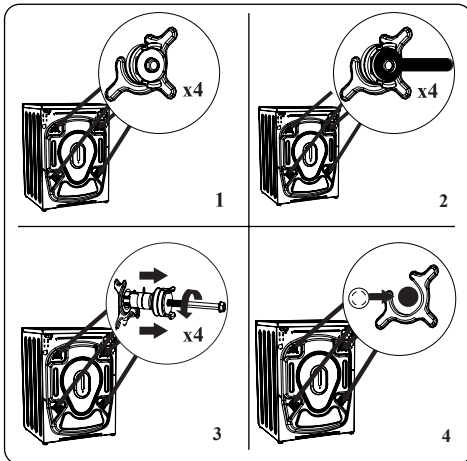

1. Before operating the washing machine, remove the 4 transit bolts and rubber spacers from the rear of the machine. If the bolts are not removed, they may cause heavy vibration, noise and malfunction of the machine and void the warranty.
2. Loosen the transit bolts by turning them anticlockwise with an appropriate spanner.
3. Remove the transit bolts with a straight pull.
4. Fit the plastic blanking caps supplied in the accessories bag into the gaps left by the removal of the transit bolts. The transit bolts should be stored for future use.



#### NOTE

Remove the transit bolts before using the machine for the first time. Faults occurring due to the machine being operated with transit bolts fitted are out of the scope of the warranty.

## ADJUSTING THE FEET / ADJUSTING ADJUSTABLE STAYS

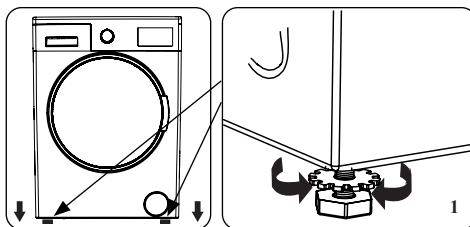

1. Do not install your machine on a surface (such as carpet) that would prevent ventilation at the base.
  - To ensure silent and vibration-free operation of your machine, install it on a firm surface.
  - You can level your machine using the adjustable feet.
  - Loosen the plastic locking nut.

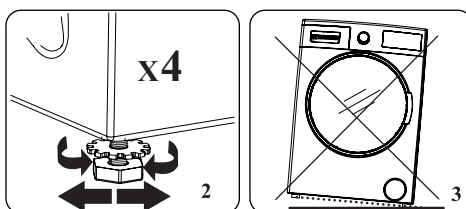

2. To increase the height of the machine, turn the feet clockwise. To decrease the height of the machine, turn the feet anticlockwise.
  - Once the machine is level, tighten the locking nuts by turning them clockwise.
3. Never insert cardboard, wood or other similar materials under the machine to level it.
  - When cleaning the ground on which the machine is located, take care not to disturb the level of the machine.

## ELECTRICAL CONNECTION

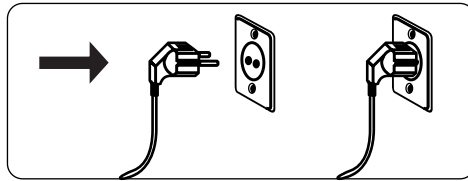

- Your Washing Machine requires a 220-240V, 50 mains supply.
- The mains cord of your washing machine is equipped with an earthed plug. This plug should always be inserted to an earthed socket of 10 amps.
- If you do not have a suitable socket and fuse conforming with this, please ensure the work is carried out by a qualified electrician.
- We do not take responsibility for damage that occurs due to the use of ungrounded equipment.



### NOTE

Operating your machine with low voltage will cause the life cycle of your machine to be reduced and its performance to be restricted.

## WATER INLET HOSE CONNECTION

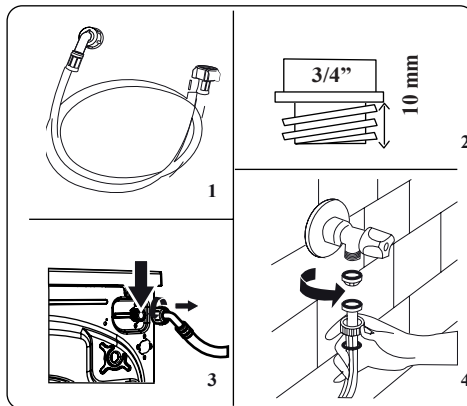

1. Your machine may have either a single water inlet connection (cold) or double water inlet connection (hot and cold) depending on the machine specifications. The white capped hose should be connected to cold water inlet and red capped hose to the hot water inlet (if applicable).
  - To prevent water leaks at the joints, either 1 or 2 nuts (depending on your machine's specifications) are supplied in the packaging with the hose. Fit these nuts to the end(s) of the water inlet hose that connect to the water supply.
2. Connect new water inlet hoses to a  $\frac{3}{4}$  ", threaded tap.
  - Connect the white capped end of the water inlet hose to the white water inlet valve on the rear side of the machine and the red capped end of the hose to the red water inlet valve (if applicable).

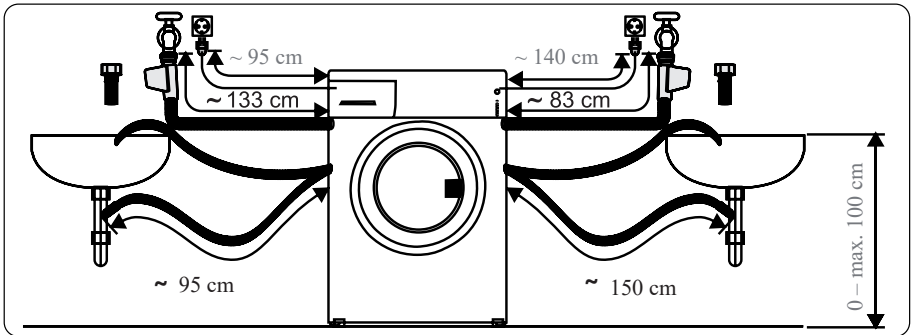

- Hand tighten the connections. If in any doubt, consult a qualified plumber.
  - Water flow with pressure of 0. 1-1 Mpa will allow your machine to operate at optimum efficiency (pressure of 0. 1 Mpa means that more than 8 litres of water per minute will flow through a fully opened tap).
3. Once you have made all of the connections, carefully turn the water supply on and check for leaks.
  4. Ensure that the new water inlet hoses are not trapped, kinked, twisted, folded or crushed.
- If your machine has a hot water inlet connection, the temperature of the hot water supply should not be higher than 70°C.



#### NOTE

Your Washing Machine must only be connected to your water supply using the supplied new fill hose. Old hoses must not be reused.

#### WATER DISCHARGE CONNECTION

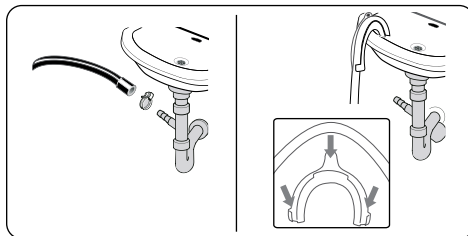

- Connect the water drain hose to a standpipe or to the outlet elbow of a household sink, using additional equipment.
- Never attempt to extend the water drain hose.
- Do not put the water drain hose from your machine into a container, bucket or bathtub.
- Make sure that the water drain hose is not bent, buckled, crushed or extended.
- The water drain hose must be installed at a maximum height of 100 cm from the ground.



## CHAPTER 4. CONTROL PANEL OVERVIEW

1. Detergent Drawer
2. Programme Dial
3. Electronic Display

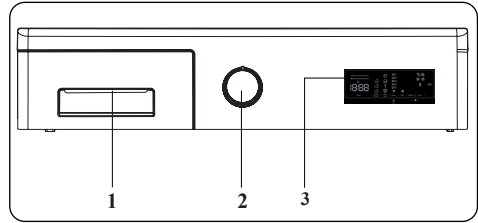

### DETERGENT DRAWER

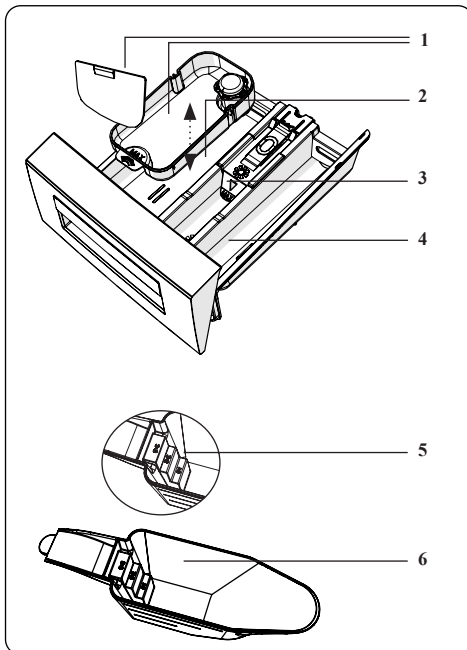
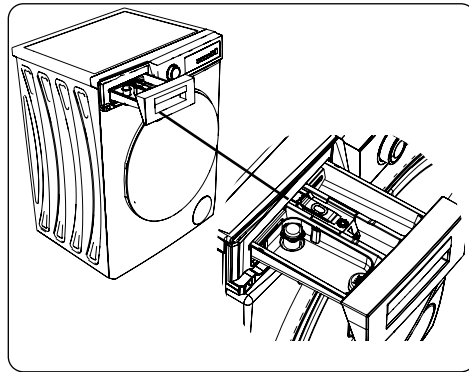

1. Liquid Detergent Attachments
2. Main Wash Detergent Compartment
3. Softener Compartment
4. Pre-Wash Detergent Compartment
5. Powder Detergent Levels
6. Powder Detergent Scoop (\*)

(\*) Specifications may vary depending on the machine purchased.

## SECTIONS

### Main wash detergent compartment:

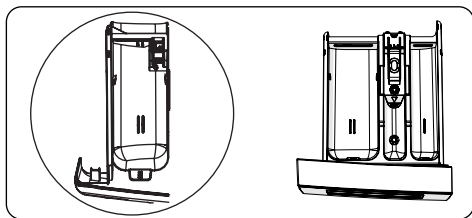

This compartment is for liquid or powder detergents or limescale remover. The fluid detergent level plate will be supplied inside your machine. (\*)

### Fabric conditioner, starch, detergent compartment:

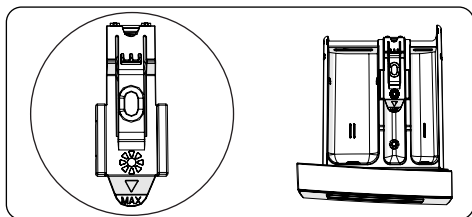

This compartment is for softeners, conditioners or starch. Follow the instructions on the packaging. If softeners leave residue after use, try diluting them or using a liquid softener.

### Pre-wash detergent compartment:

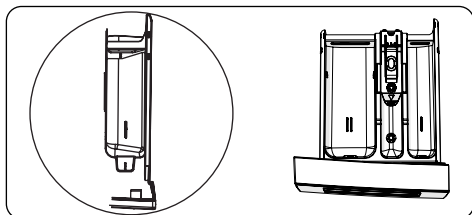

This compartment should be used only when the pre-wash feature is selected. We recommend that the pre-wash feature is used only for very dirty laundry.

(\*) Specifications may vary depending on the machine purchased.

## PROGRAM DIAL

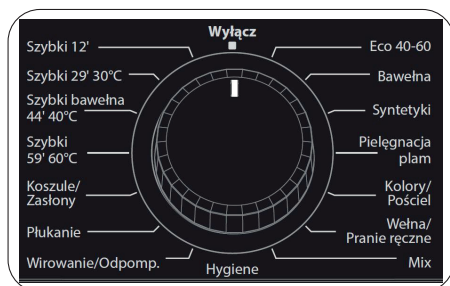

- To select the desired programme, turn the programme dial either clockwise or anti-clockwise until the marker on the programme dial points to the chosen programme.
- Make sure that the programme dial is set exactly to the programme you want.

## ELECTRONIC DISPLAY

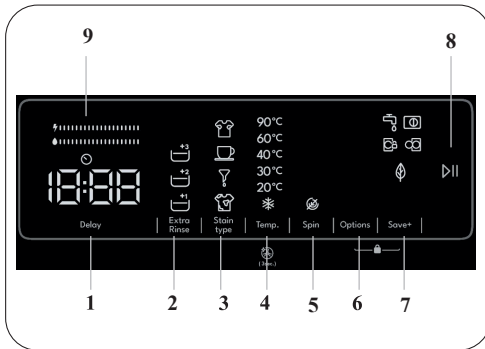

1. Delayed start auxiliary function
2. Extra rinse auxiliary function
3. Stain selection
4. Selecting the washing water temperature
5. Spin speed selection
6. Options
7. Save+ auxiliary function
8. Start/Pause button
9. Energy/Water efficiency bar

## CHAPTER 5. USING YOUR WASHING MACHINE

### PREPARING YOUR LAUNDRY

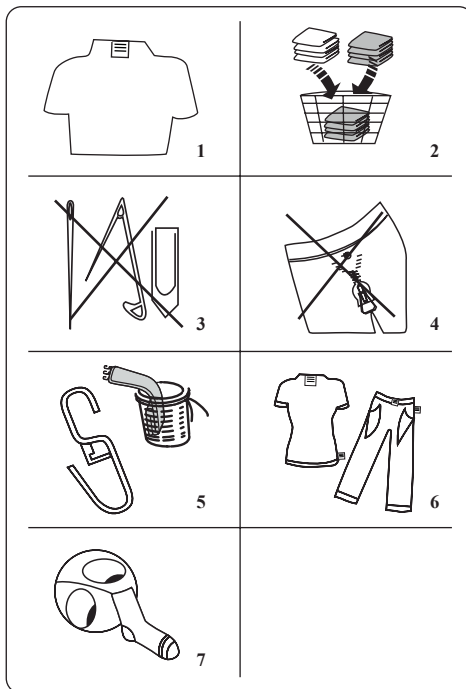















1. Follow the instructions given in the care labels on the clothing.
  - Separate your laundry according to type (cotton, synthetic, sensitive, wool etc. ), washing temperature (cold, 30°C, 40°C, 60°C, 90°C) and the degree of dirtiness (slightly stained, stained, highly stained).
2. Never wash coloured and white laundry together.
  - Dark textiles may contain excess dye and should be washed separately several times.
3. Ensure that there are no metallic materials on your laundry or in the pockets; if so, remove them.

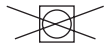

#### CAUTION

Any malfunctions which occur due to foreign materials damaging your machine are not covered by the warranty.

4. Close zips and fasten any hooks and eyes.
5. Remove the metallic or plastic hooks of curtains or place them in a washing net or bag.
6. Reverse textiles such as pants, knitwear, t-shirts and sweat shirts.
7. Wash socks, handkerchiefs and other small items in a washing net.

 Can be bleached	 Do not bleach	 Normal washing
 Maximum ironing temperature 150°C	 Maximum ironing temperature 200°C	 Do not iron
 Can be dry cleaned	 No dry cleaning	 Dry flat
 Drip dry	 Hang to dry	 Do not tumble dry
 Dry cleaning in gas oil, pure alcohol and R113 is allowed	 Perchloroethylene R11, R13, Petroleum	 Perchlorinetylene R11, R113, Gas oil

## PUTTING LAUNDRY IN THE MACHINE

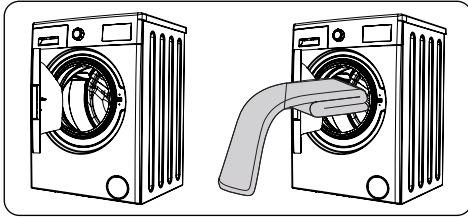

- Open the door of your machine.
- Spread your laundry evenly in the machine.



### NOTE

Take care not to exceed the maximum load of the drum as this will give poor wash results and cause creasing. Refer to the washing programme tables for information on load capacities. The following table shows approximate weights of typical laundry items:

LAUNDRY TYPE	WEIGHT (gr)
Towel	200
Linen	500
Bathrobe	1200
Quilt cover	700
Pillow slip	200
Underwear	100
Tablecloth	250

- Load each item of laundry separately.
- Check that no items of laundry are trapped between the rubber seal and the door.
- Gently push the door until it clicks shut.

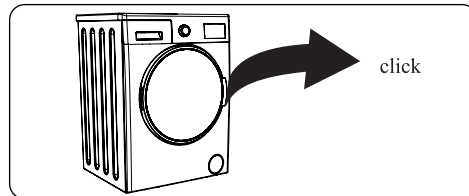

- Make sure the door is fully closed, otherwise the programme will not start.

## ADDING DETERGENT TO THE MACHINE

The amount of detergent you will need to put in your machine will depend on the following criteria:

- If your clothes are only slightly soiled, do not pre-wash. Put a small amount of detergent (as specified by the manufacturer) into compartment II of the detergent drawer.
- If your clothes are excessively soiled, select a programme with pre-wash and put  $\frac{1}{4}$  of the detergent to be used into compartment I of the detergent drawer and the rest in compartment II.
- Use detergents produced for automatic washing machines. Follow the manufacturer's instructions on the amount of detergent to use.
- In areas of hard water, more detergent will be required.
- The amount of the detergent required will increase with higher washing loads.
- Put softener in the middle compartment of the detergent drawer. Do not exceed the MAX level.
- Thick softeners may cause clogging of the drawer and should be diluted.
- It is possible to use fluid detergents in all programmes without a pre-wash. To do this, slide the fluid detergent level plate (\*) into the guides in compartment II of the detergent drawer. Use the lines on the plate as a guide to fill the drawer to the required level.

(\*) Specifications may vary depending on the machine purchased.

## OPERATING YOUR MACHINE

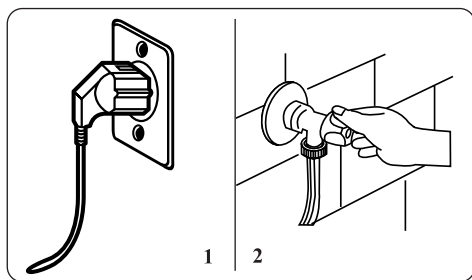

1. Plug your machine in to the mains supply.
2. Turn on the water supply.

- Open the machine door.
- Evenly spread your laundry in the machine.
- Gently push the door until it clicks shut.

## SELECTING A PROGRAMME

Use the programme tables to select the most appropriate programme for your laundry.

## HALF-LOAD DETECTION SYSTEM

Your machine features a half-load detection system. If you put less than half the maximum load of laundry into your machine it will automatically set the half-load function, regardless of the programme you selected. This means that the selected programme will take less time to complete and will use less water and energy.

## AUXILIARY FUNCTIONS

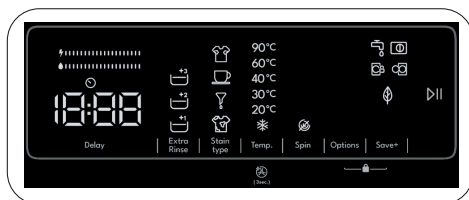

Before starting the program, you can select auxiliary functions if you wish so.

- Press the key of the auxiliary function you want to select.
- If the symbol of the auxiliary function is continuously on in the electronic display, the selected auxiliary function will be enabled.
- If the symbol of the auxiliary function is flashing in the electronic display, the selected auxiliary function will not be enabled.

### Reason for not enabling the function:

- That auxiliary function might not be available for the selected washing program.
- The machine might have passed the step where that auxiliary function could be applied.
- The auxiliary function might be incompatible with another auxiliary function you have previously selected

#### 1. Delayed start auxiliary function

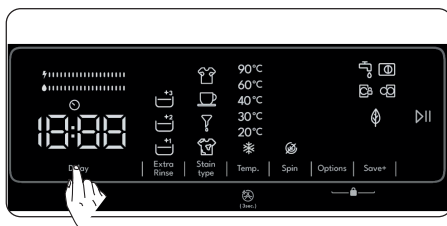

You can use this auxiliary function to delay the start time of the washing cycle for 1 to 23 hours. To use the delay function:

- Press the delay key once.
- “01h” will be displayed.  will turn on in the electronic display.
- Press the delay key until you reach the time after which you want the machine to start the washing cycle.
- If you have skipped the delay time you would like to set, you can keep pressing the delay key until you reach that time again.
- To use the time delay function, you need to press the Start/Pause key to start the machine.



### NOTE

After selecting the delay function, you can select other functions without touching the “Start/Pause” key, and then you can touch the “Start/Pause” key to enable time delay.

### To cancel the delay function:

- If you did not press the Start/Pause key, keep touching the delay key until the electronic display shows the duration of the program you have selected. Once you see the program time on the electronic display, this means that the delay has been cancelled.
- If you have pressed the Start/Pause key to start the machine, you just need to touch the delay key once. It will go off on the electronic display, press “Start/Pause” key to start the washing cycle.

### 2. Extra rinse auxiliary function

You can use this auxiliary function for extra rinse on your laundry.

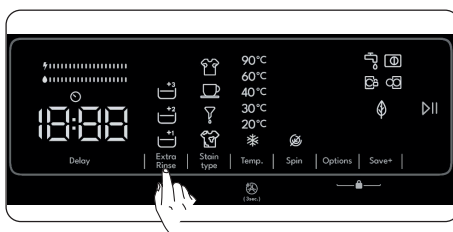

- During the selection of the washing program or during the washing process, you can select 1, 2 and 3 different levels of extra rinse.
- When you press the Extra rinse button on the display panel, the 1, 2, 3 symbols will appear on the screen consecutively.
- Your selection will be completed when the symbol of the desired level is activated.



#### NOTE:

When you want to select extra rinse function, if 1 symbol flashes on the screen, this means that this feature is not available in the selected washing program.

### 3. Stain selection

You can make use of these auxiliary functions on washing depending on the types of stains.

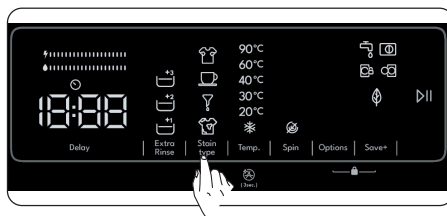

#### WARNING:

**Do not let the stains on your laundries to get dry and stuck in order for the auxiliary function dedicated for soiling level selection to fully perform its functions. Clean the solids beforehand.**







#### WARNING:

**Press on the newly formed stains on your laundries with a piece of cloth before starting to wash them in your product. Do not scrub!**

Your washing machine adjusts the washing temperature, drum rotation, and number and duration of rinse automatically according to the type of stain.

For example, the stain removal methods of your washing machine are as follows:

-  – Sweat stain
-  – Coffee stain
-  – Oil stain
-  – Mix



**Sweat stain:**

This additional function will add a cold rinse before the selected programme. This will soak the laundry with cold water to clean the sweat stains before the selected washing programme starts.

**Coffee stain:**

This additional function will add new washing steps for selected program. This will prolong the washing duration and apply a washing algorithm to remove the stain.

**Oil stain:**

This additional function will add a cold rinse before the selected programme and will add new washing steps for selected program. This will soak the laundry with the cold water before the selected washing program and apply a washing algorithm to clean the oil stain.

**Mix:**

This additional function will add a warm rinse before the selected programme and will add new washing steps for selected washing program. This will soak the laundry with warm water to soften the mix stains before the selected washing programme starts.

For any other stain selection, similar stain removal solutions are available.

(\* ) The appliance specifications may vary depending on the purchased product

**NOTE**

Before starting your machine, you can switch between stain types. Once you have started the machine, you cannot cancel or change the selected stain type. You can cancel the washing program of your machine, and select the correct stain type and restart the program. If the desired results could not be achieved with the set stain selection at the end of washing, you may have selected the wrong type; restart the washing cycle with the correct stain selection to remove the stain.

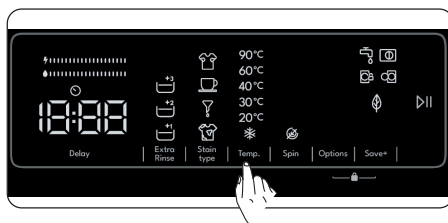
**4. Selecting the washing water temperature**

You can use the washing water temperature setting key to set the temperature of the washing water for your laundry.

- When you select a new program, the selected program's maximum temperature will be displayed on the washing water temperature display.
- You can press the washing water temperature setting key to decrease the washing water temperature gradually between the maximum water temperature of the selected program and cold water wash ( \* ).
- If you have skipped the washing water temperature you wanted to set, keep pressing the washing water temperature key to find the desired temperature again.



Czyszczenie bębna można przeprowadzić, naciskając przycisk regulacji temperatury wody przez 3 sekundy. Podczas czyszczenia bębna, w pralce nie powinno znajdować się pranie. Czyszczenie bębna zaleca się przeprowadzać raz w miesiącu.

## 5. Spin speed selection

You can use the speed setting key to set the spin speed for your laundry. When you select a new program, the selected program's maximum spin speed will be displayed on the spin speed display.

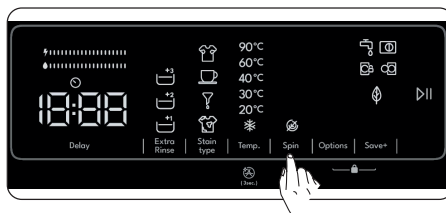



You can press the spin speed setting key to decrease the spin speed gradually between the selected program's maximum spin speed and the spin cancelled ( ) option.

If you have skipped the spin speed you wanted to set, you can keep pressing the spin speed key to find the desired speed again.

## 6. Options

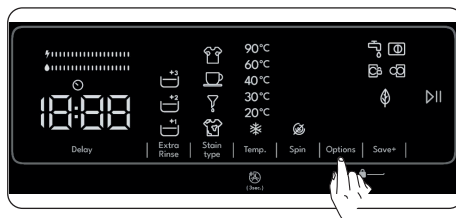
You can use auxiliary functions to make the best washing selection for your laundry. To do this, you can touch the options key on the display panel to enable the following:



6.1  Prewash auxiliary function



6.2  Rapid wash auxiliary function

6.3  Steam Assist auxiliary function

6.4  Anti-allergy auxiliary function.

## 6.1. Prewash auxiliary function



You can use this auxiliary function to perform pre-wash before the main wash cycle for your highly soiled laundry. When you use this function, you need to add detergent into the prewash dispenser of the detergent drawer. To enable the prewash auxiliary function, press the options key until the prewash symbol  turns on. If the prewash LED  is constantly on in the electronic display, it means that the auxiliary function is selected.



### NOTE

When you want to select the prewash auxiliary function, if  does not appear on the display, this means that this feature is not available in the selected washing program.

## 6.2. Rapid Wash auxiliary function

If you select this auxiliary function, your machine will shorten the duration of the washing program. (It is recommended to load the machine with half or less than half of the capacity of the selected washing program.) To enable this function, you can touch the Options button on the display panel to turn on the LED light of the symbol .

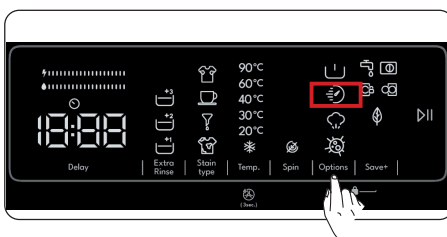

### NOTE:

If you load the machine with half or less than half of the laundry capacity of the selected washing program, the machine will detect it thanks to the half load detection system, and this way, it will wash your laundry with less energy and less water in a shorter time.



### NOTE:

When you want to select the rapid wash auxiliary function, if  does not appear on the display, this means that this feature is not available in the selected washing program.

## 6.3 Steam Assist auxiliary function

Owing to the steam system  ironing has become quick and as easy. The steam used dream washing penetrates and loosens the fibres, eliminates creases and leaves our clothes soft and delicate.

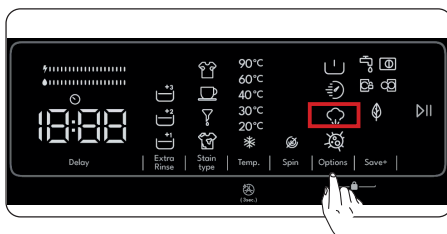

### NOTE:

When you want to select the steam system auxiliary function, if  does not appear on the display, this means that this feature is not available in the selected washing program.

Owing to the steam system  ironing has become quick and as easy. The steam used during washing penetrates and loosens the fibres, eliminates creases and leaves our clothes soft and delicate.





**NOTE**

When you want to select the steam system auxiliary function, if  does not appear on the display, this means that this feature is not available in the selected washing program.

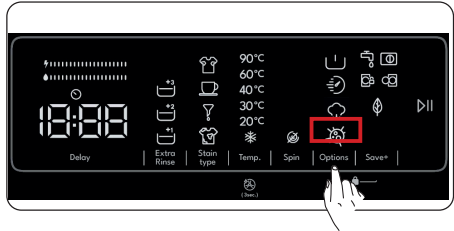
**6.4 Anti-allergy auxiliary function**



You can use this auxiliary function to add another rinse cycle for your laundry. Your machine will use hot water in all rinsing steps. (It is recommended for sensitive skin clothing, baby clothes and underclothes). To enable the anti-allergy auxiliary function, keep pressing the options key until the anti-allergy function symbol  turns on. If the anti-allergy LED  is constantly on in the electronic display, it means that the auxiliary function is selected.



**NOTE:**

When you want to select the anti-allergy auxiliary function, if  does not appear on the display, this means that this feature is not available in the selected washing program.

**7. Save+ auxiliary function**



**Save+ washing auxiliary function:**

If you select this auxiliary function, your machine will slightly extend the duration of the washing program. However, it will use less energy and water for the washing cycle. To enable this function, you can touch the Save+ selection key on the display panel to turn on the LED light of the symbol .

(\* ) The appliance specifications may vary depending on the purchased product. \

- **Energy/Water Efficiency Bar:**

 is an efficiency indicator comprising 2 bars. The energy/water efficiency bar shows the amount of energy and water consumption. The bigger the bar is, the more energy or water consumption you will have. The energy/water efficiency bar might extend or shorten depending on the selected program's duration, temperature setting, spin speed and other auxiliary functions.

## START/PAUSE BUTTON

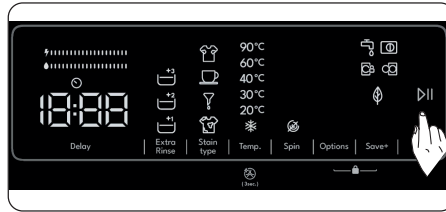

By pressing on the Start/Pause button, you may start the programme you have selected or suspend a running programme. If you switch your machine to the standby mode, the Start/Pause led on the electronic display will blink.

## CHILD LOCK

The Child Lock function allows you to lock the buttons so that the wash cycle you have chosen cannot be changed unintentionally.

To activate child lock, press and hold button 6 and 7 simultaneously for at least 3 seconds. ‘‘CL’’ will flash on the electronic display for 2 seconds when the child lock is activated.

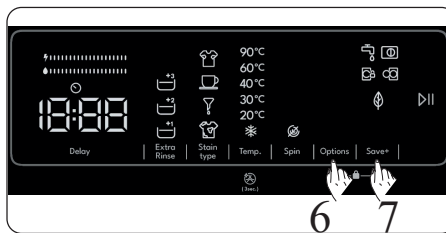

If any button is pressed or selected programme is changed by the programme dial while the child lock is active, the ‘‘CL’’ symbol will flash on the electronic display for 2 seconds.

If the child lock function is active and a programme is running, when the programme dial is turned to the ‘‘Off’’ position and another programme is selected the previously selected programme continues from where it was left.





To deactivate the child lock, press and hold button 6 and 7 simultaneously for at least 3 seconds until the ‘‘CL’’ symbol on the electronic display disappears.



### NOTE:

Door remains unlocked in case when child lock is active and electricity is cut off.

## IF YOU WANT TO PAUSE/CANCEL A RUNNING PROGRAM OR ADD LAUNDRY:

- The  symbol key allows you to pause or restart the selected program. When you want to add laundry, you can use this function.
- Touch  symbol button for this. If  is displayed on the screen, you can open the loading door and add laundry.
- If  is displayed on the screen, the step where you can add laundry has passed.
- If you want to cancel a running program, turn the program knob to “CANCEL” position. Your machine will stop washing process and the program will be cancelled. To drain the water in the machine, turn the program knob to any program position. Your machine will drain the water and cancel the program. You can select a new program and start the machine.

## PROGRAM END

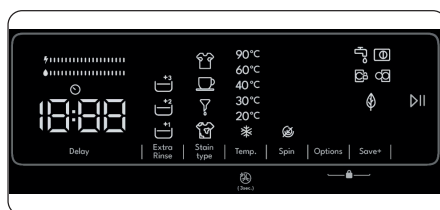

Your machine will automatically stop when the selected program ends.

- “End” will appear on the electronic display.
- You can open the door  and take out the laundry. After taking out the laundry, leave the door open so that the inside of the machine can dry.
- Turn the program knob to CANCEL position.
- Unplug the machine.
- Turn off the water tap

**CHAPTER 6. PROGRAMME TABLE**

<b>Programme</b>	<b>Washing temperature (°C)</b>	<b>Maximum dry laundry amount (kg)</b>	<b>Detergent compartment</b>	<b>Programme duration (Min.)</b>	<b>Laundry type / Descriptions</b>
ECO 40-60	*40 - 60	7	2	208	Dirty cotton and flax textiles. (Underwear, linen, tablecloth, towel (max. 3,5 kg), bedclothes, etc.)
COTTON	*60 - 40 - 30 - 20 - “- -C” - 90	7	2	110	Very dirty, cotton and flax textiles. (Underwear, linen, tablecloth, towel (max. 3,5 kg), bedclothes, etc.)
SYNTHETICS	*40 – 30 – ,, -C	3	2	135	Dirty or synthetic-mixed textiles. (Nylon socks, shirts, blouses, synthetic-including trousers etc. )
STAIN CARE	* 60 - 40 - 30 - “- -C”	3	1 & 2	122	Very dirty cotton and flax textiles. (Underwear, linen, tablecloth, towel)
COLORS / BEDDING	*40 – 30 – ,, -C”	2	2	79	Less dirty, cotton and linen textiles. (Underwear, bedsheet, tablecloth, towel)
WOOL / HAND WASH	*30 - “- -C”	2	2	54	Woollen laundries with machine wash labels. / Laundry recommended for hand wash or sensitive laundry.
MIX	*40 – 30 – ,, -C”	4	2	87	Dirty cotton, synthetics, colour and flax textiles can be washed together.
HYGIENE	*30 - “- -C” - 60 - 40	4	2	78	Baby laundry (With the 30°C temperature selection, you can ensure hygiene on your laundry. With the 60°C temperature selection, you can provide a more intensive wash and hygiene)

Programme	Washing temperature (°C)	Maximum dry laundry amount (kg)	Detergent compartment	Programme duration (Min.)	Laundry type / Descriptions
SPIN / DRAIN	*“- -C”	7	-	15	You can use this program for any type of laundry if you want an additional spin step after the washing cycle./ You can use the drain program to drain the water accumulated inside the machine (adding or removing laundry). To enable the drain program, turn the program knob to the spin/drain program. After you select “spin cancelled” using the auxiliary function key, the program will start to run.
RINSE	*“- -C”	7	-	24	Provides an additional rinse to any type of laundry after the washing cycle.
SHIRTS / CURTAIN	*40 - 30 - “- -C”	3	2	77	Wash Curtains and Shirts in this program. (The maximum load for washing curtains should be 2 kg.)
FAST 59’ 60°C	* 60 - 40 - 30 - “- -C”	7	2	59	The quick wash program cleans your lightly soiled light-coloured and white laundry in just 59 minutes at selectable temperatures up to 60°C. The ability of the program to operate at selectable temperatures provides cleaning suitable for various types of fabric, while the ability of the program to wash laundry up to the full capacity of the machine allows you to wash large amounts of laundry easily. Additionally, you can wash your colored and dark colored laundry by reducing the temperature.



Programme	Washing temperature (°C)	Maximum dry laundry amount (kg)	Detergent compartment	Programme duration (Min.)	Laundry type / Descriptions
FAST COTTON 44' 40°C	*40 - 30 - “- -C” - 60	7	2	44	The quick wash program cleans your lightly soiled or unspotted colored laundry in just 44 minutes at selectable temperatures up to 40°C. Flexible temperature options provide cleaning suitable for various fabric types, while the machine's ability to wash laundry up to its full capacity allows you to easily clean large amounts of laundry.
FAST 29' 30°C	*30 - „- -C”	3	2	29	The quick washing program helps you save time by cleaning your lightly soiled or unspotted black and/ or dark colored laundry in just 29 minutes at selectable temperatures up to 30°C. You can quickly wash your lightly soiled or unspotted black or dark colored laundry at half the capacity of the machine and complete your daily cleaning routine in a practical way.
(**) Super Rapid 12 min.	*30 - “- -C”	2	2	12	The quick washing program allows you to save time by cleaning your lightly soiled or unspotted black or dark colored laundry in a very short time, such as 12 minutes, at selectable temperatures up to 30°C. With this program, you can quickly wash up to a maximum of 2 kg of laundry. This program provides great convenience, especially in emergency situations or when quick cleaning is required.



#### NOTE

PROGRAMME DURATION MAY CHANGE ACCORDING TO THE AMOUNT OF LAUNDRY, TAP WATER, AMBIENT TEMPERATURE AND SELECTED ADDITIONAL FUNCTIONS.

**(\*) Washing water temperature of the programme is the factory default.**

**(\*\*) Due to the short washing time of this programme, we recommend that less detergent is used. The programme may last longer than 12 minutes if your machine detects an uneven load. You can open the door of your machine 2 minutes after the completion of a washing operation. (The 2 minute period is not included in the programme duration).**

**The Eco 40-60 programme is able to clean normally soiled cotton laundry declared to be washable at 40°C or 60°C, together in the same cycle, and that this programme is used to assess the compliance with the EU ecodesign legislation.**

- The most efficient programmes in terms of energy consumption are generally those that perform at lower temperatures and longer duration.
- Loading the household washing machine up to the capacity indicated by the manufacturer for the respective programmes will contribute to energy and water savings.
- Program duration, energy consumption and water consumption values may vary according to wash load weight and type, selected extra functions, tap water and ambient temperature.
- It's recommended to use liquid detergent for the washing programmes at low temperature.
- The amount of detergent to be used may vary depending on the amount of laundry and the level of dirtiness of the laundry. Please follow the detergent manufacturers' recommendations for the amount of the detergent to be used.
- The noise and remaining moisture content are influenced by the spinning speed. The higher spinning speed in the spinning phase, the higher noise and the lower remaining moisture content.
- You can access the product database where the model information is stored by reading the QR code on the energy label.

Programme Name	Rated Capacity kg	Energy Consumption kWh/cycle			Programme Duration Hours:Minutes			Water Consumption Litres/Cycle			max. Temperature °C			Remaining Moisture Content % 1200 Rpm		
		Rated Capacity	1/2 Load	1/4 Load	Rated Capacity	1/2 Load	1/4 Load	Rated Capacity	1/2 Load	1/4 Load	Rated Capacity	1/2 Load	1/4 Load	Rated Capacity	1/2 Load	1/4 Load
Cotton 90	7	1,960			02:53			70,0			81			62%		
Cotton 60	7	0,900			01:50			35,0			60			62%		
Eco 40-60	7	0,899	0,329	0,159	03:28	02:42	02:42	53,0	30,5	27,4	47	29	24	53%	53%	53%
Synthetics	3	0,730			02:15			52,0			45			62%		
Fast Cotton 44'	7	0,350			00:44			30,0			40			62%		
Cotton 20	7	0,070			00:59			35,0			20			62%		

## IMPORTANT INFORMATIONS

- Use detergents, softeners and other additives suitable for automatic washing machines only. Excessive foam has occurred and automatic foam absorption system has been activated due to too much detergent usage.
- We recommend that periodic cleaning for washing machine every 2 months. For periodic cleaning please use Drum Clean programme. If your machine do not have Drum Clean programme, use Cottons-90 programme. When required, use limescale removers manufactured specifically for washing machines only.
- Never force the door open when your Washing Machine is running. You can open the door of your machine 2 minutes after the completion of a washing operation. \*
- Never force the door open when your Washing Machine is running. The door will open immediately after the washing cycle has ended. \*
- The installation and repairing procedures should always carried out by the Authorised Service Agent in order to avoid possible risks. The manufacturer shall not be held liable for damages that may arise from procedures carried out by unauthorised persons.

(\* ) Specifications may vary depending on the machine purchased.

## CHAPTER 7. CLEANING AND MAINTENANCE

### WARNING

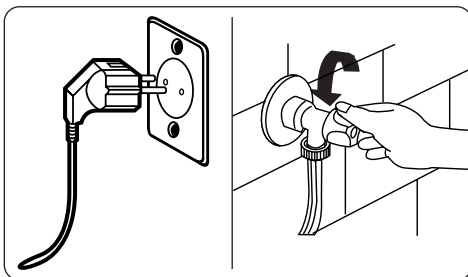

Turn your mains power supply off and remove the plug from the socket before carrying out maintenance and cleaning of your machine. Turn off the water supply before starting maintenance and cleaning of your machine.



### CAUTION

Do not use solvents, abrasive cleaners, glass cleaners or all-purpose cleaning agents to clean your Washing Machine. They may damage the plastic surfaces and other components with the chemicals they contain.

## WATER INLET FILTERS

Water inlet filters prevent dirt and foreign materials from entering your machine. We recommend that these filters are cleaned when your machine is unable to receive sufficient water, although your water supply is on and the tap is open. We recommend that you clean your water inlet filters every 2 months.

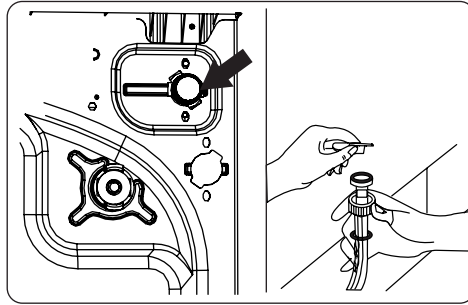

- Unscrew the water inlet hose(s) from the Washing Machine.
- To remove the water inlet filter from the water inlet valve, use a pair of long-nosed pliers to gently pull on the plastic bar in the filter.
- A second water inlet filter is located in the tap end of the water inlet hose. To remove the second water inlet filter, use a pair of long-nosed pliers to gently pull on the plastic bar in the filter.
- Clean the filter thoroughly with a soft brush and wash with soapy water and rinse thoroughly. Re-insert the filter by gently pushing it back into place.



### CAUTION

The filters at the water inlet valve may become clogged due to water quality or lack of required maintenance and may break down. This may cause a water leak. Any such breakdowns are out of the scope of the warranty.

## PUMP FILTER

The pump filter system in your Washing Machine prolongs the life of the pump by preventing lint from entering your machine. We recommend that you clean the pump filter every 2 months. The pump filter is located behind the cover on the front-lower right corner.

To clean the pump filter:

1. You may use the washing powder spade (\*) supplied with your machine or liquid detergent level plate to open the pump cover.
2. Lodge the end of the powder spade or liquid detergent level plate in the opening of the cover and gently press backwards. The cover will open.

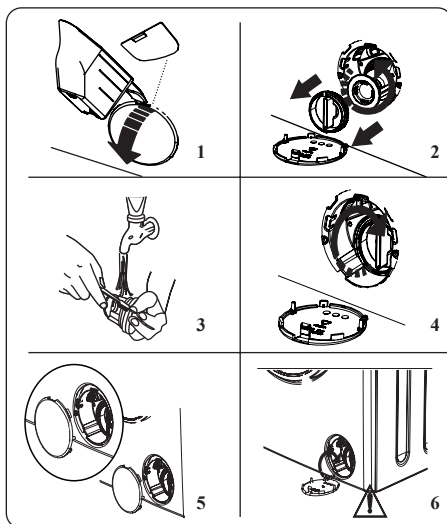

- Before opening the filter cover, place a container under the filter cover to collect any water left in the machine.
- Loosen the filter by turning anticlockwise and remove by pulling. Wait for the water to drain.



### NOTE

Depending on the amount of water inside the machine, you may have to empty the water collection container a few times.

3. Remove any foreign materials from the filter with a soft brush.
4. After cleaning, re-fit the filter by inserting it and turning clockwise.
5. When closing the pump cover, ensure that the mountings inside the cover meet the holes on the front panel side.
6. Close the filter cover.



### WARNING

The water in the pump may be hot, wait until it has cooled down before carrying out any cleaning or maintenance.

(\*) Specifications may vary depending on the machine purchased.

## DETERGENT DRAWER

The use of detergent may cause residual build up in the detergent drawer over time. We recommend that you remove the drawer every 2 months to clean the accumulated residue.

To remove the detergent drawer:

- Pull the drawer forwards until it is fully extended.

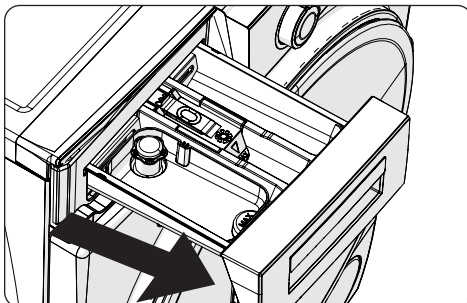

- Press the region shown below inside the detergent drawer you have pulled all the way back, and continue pulling and remove the detergent drawer from its place.

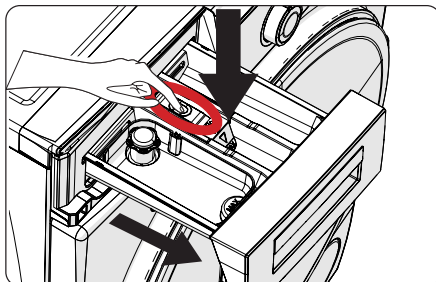

- Remove the detergent drawer and disassemble the flush stopper. Clean thoroughly to completely remove any softener residue. Refit the flush stopper after cleaning and check that it is seated properly.

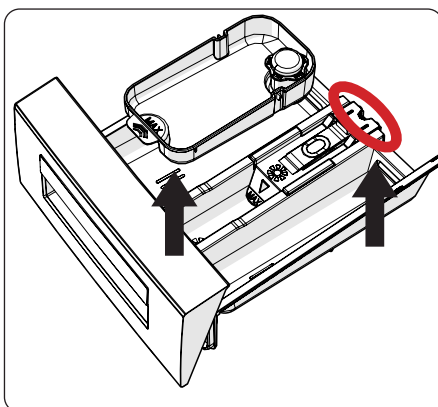

- Rinse with a brush and lots of water.

- Collect the residues inside the detergent drawer slot so that they don't fall inside your machine.
- Dry the detergent drawer with a towel or dry cloth and place it back.



**ATTENTION**

Do not wash your detergent drawer in a dishwasher.

**Liquid detergent apparatus(\*)**

For the cleaning and maintenance of the liquid level detergent apparatus, remove the apparatus from its location as shown in the picture below, and thoroughly clean the remaining detergent residues. Replace the apparatus. Make sure that no residual material remains inside the siphon.

(\*) Specifications may vary depending on the machine purchased.

**CHAPTER 8. BODY / DRUM**

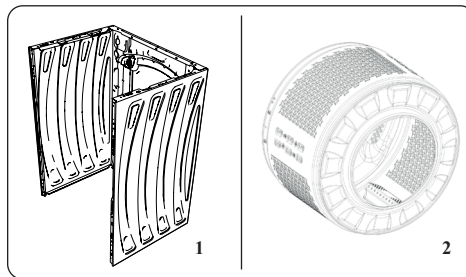

1. Body

Use a mild, non-abrasive cleaning agent, or soap and water, to clean the external casing. Wipe dry with a soft cloth.

2. Drum

Do not leave metallic objects such as needles, paper clips, coins etc. in your machine. These objects lead to the formation of rust stains in the drum. To clean such rust stains, use a non-chlorine cleaning agent and follow the instructions of manufacturer of the cleaning agent. Never use wire wool or similar hard objects for cleaning rust stains.

**CHAPTER 9. TROUBLESHOOTING**

Repair of your machine should be carried out by an authorised service company. If your machine requires repair or if you cannot solve an issue with the information provided below, then you should:

- Unplug your machine from the mains power supply.
- Turn off the water supply.



<b>FAULT</b>	<b>POSSIBLE CAUSE</b>	<b>TROUBLESHOOTING</b>
Your machine does not start.	Machine not plugged in.	Plug machine in.
	Fuses are faulty.	Replace the fuses.
	No mains power supply.	Check mains power.
	Start/Pause button not pressed.	Press the Start/Pause button.
	Programme dial 'stop' position.	Turn the programme dial to the desired position.
	The machine door is not completely closed.	Close the machine door.
Your machine does not intake water.	Water tap is turned off.	Turn tap on.
	Water inlet hose may be twisted.	Check water inlet hose and untwist.
	Water inlet hose clogged.	Clean water inlet hose filters. (*)
	Inlet filter clogged.	Clean the inlet filters. (*)
	The machine door is not completely closed.	Close the machine door.
Your machine does not discharge water.	Drain hose clogged or twisted.	Check the drain hose, then either clean or untwist.
	Pump filter clogged.	Clean the pump filter. (*)
	Laundry is too tightly packed together in the drum.	Spread your laundry in the machine evenly.
Your machine vibrates.	The feet have not been adjusted.	Adjust the feet. (**)
	Transit bolts fitted for transportation have not been removed.	Remove the transit bolts from the machine. (**)
	Small load in the drum.	This will not prevent operation of your machine.
	Your machine is overloaded with laundry or laundry is unevenly spread.	Do not overload the drum. Spread laundry evenly in the drum.
Excessive foam is formed in the detergent drawer.	Excessive amount of detergent used.	Press the Start/Pause button. To stop the foam, dilute one tablespoon of softener into 1/2 litre of water and pour into the detergent drawer. Press the Start/Pause button after 5-10 mins.
	Wrong detergent used.	Only use detergents produced for automatic Washing Machines.

<b>FAULT</b>	<b>POSSIBLE CAUSE</b>	<b>TROUBLESHOOTING</b>
Unsatisfactory washing result.	Your washing is too dirty for the programme selected.	Use the information in the programme tables to select the most appropriate programme.
	Amount of detergent used insufficient.	Use the amount of detergent as instructed on the packaging.
	There is too much laundry in your machine.	Check that the maximum capacity for the selected programme has not been exceeded.
Unsatisfactory washing result.	Hard water.	Increase the amount of detergent following the manufacturer's instructions.
	Your laundry is too tightly packed together in the drum.	Check that your laundry is spread out.
As soon as the machine is loaded with water, water discharges.	The end of water drain hose is too low for the machine.	Check that the drain hose is at a suitable height. (**) .
No water appears in the drum during washing.	No fault. Water is in the unseen part of the drum.	
Laundry has detergent residue.	Non-dissolving particles of some detergents may appear on your laundry as white spots.	Perform an extra rinse, or clean your laundry with a brush after it dries.
Grey spots appear on the laundry.	There is untreated oil, cream or ointment on your laundry.	Use the amount of detergent as instructed on the packaging in the next wash.
The spin cycle does not take place or takes place later than expected.	No fault. The Unbalanced load control system has been activated.	The Unbalanced load control system will try to spread your laundry. The spinning cycle will begin once your laundry is spread. Load the drum evenly for the next wash.



(\*) See the chapter regarding maintenance and cleaning of your machine.

(\*\*) See the chapter regarding installation of your machine.

## CHAPTER 10. AUTOMATIC FAULT WARNINGS AND WHAT TO DO

Your Washing Machine is equipped with a built-in fault detection system, indicated by a combination of flashing wash operation lights. The most common failure codes are shown below.

<b>TROUBLE CODE</b>	<b>POSSIBLE FAULT</b>	<b>WHAT TO DO</b>
Er 01 	The door of your machine is not shut properly.	Shut the door properly until you hear a click. If your machine persists to indicate fault, turn off your machine, unplug it and contact the nearest authorised service agent immediately.

TROUBLE CODE	POSSIBLE FAULT	WHAT TO DO
Er 02 	The water pressure or the water level inside the machine may be low.	Check the tap is fully turned on. Mains water may be cut-off. If the problem still continues, your machine will stop after a while automatically. Unplug the machine, turn off your tap and contact the nearest authorised service agent.
Er 03 	The pump is faulty or pump filter is clogged or electrical connection of the pump is faulty.	Clean the pump filter. If the problem persists, contact the nearest authorised service agent. (*)
Er 04	Your machine has excessive amount of water.	Your machine will discharge water by itself. Once the water has drained, turn off your machine and unplug it. Turn off the tap and contact the nearest authorised service agent.

(\*) See the chapter regarding maintenance and cleaning of your machine.

## CHAPTER 11. DISPOSAL OF USED EQUIPMENT

This device has been designed and manufactured of high-quality reusable materials and components.

The symbol of the crossed waste container placed on the product (Fig. A) means that the product is subject to selective collection in accordance with the provisions of Directive 2012/19/EU of the European Parliament and of the Council. A crossed-out wheellie bin symbol (Fig. B) placed on the product means that the product contains batteries that are subject to separate collection in accordance with the provisions of Directive 2006/66/EC of the European Parliament and of the Council. Such marking informs that electrical and electronic equipment and batteries (if any) must not be disposed of with other household waste after the period of use.

The user is obliged to return waste equipment and batteries (if any) to collection points for waste electrical and electronic equipment and batteries (if any). Collectors of such waste, including waste equipment collectors, treatment plants, distributors (shops), municipal waste separate collection points (municipal units), and other entities specified by law form an appropriate system to return this kind of equipment.

Correct disposal of waste equipment and batteries (if any) allows avoiding consequences that may be harmful to health and the environment, caused by the possible presence of hazardous components in the equipment and batteries, and inappropriate storage and processing of such equipment and batteries. Households play an important role in contributing to the reuse and recovery, including recycling, of waste equipment. At this stage, attitudes are formed, affecting the common good, which is a clean natural environment.

Moreover, households are one of the largest users of small equipment and the rational management thereof at this stage affects the recovery of secondary raw materials. Penalties may be imposed in accordance with national legislation for improper disposal of this product. If the device has a lock, please remove it for the safety of all persons who may later come into contact with the device. Some refrigerators and freezers contain insulation material and CFC refrigerant. Therefore, be careful not to pollute the environment when you dispose of your old refrigerator.



Fig. A



Fig. B



[www.kernau.com](http://www.kernau.com)  
GT Group Tomaszek Sp. z o.o.,  
ul. Cetnarskiego 35/37,  
37-100 Łańcut, Polska

KERNAU

**NÁVOD K OBSLUZE**  
PRAČKA  
KFWM 7423 I STEAM

---

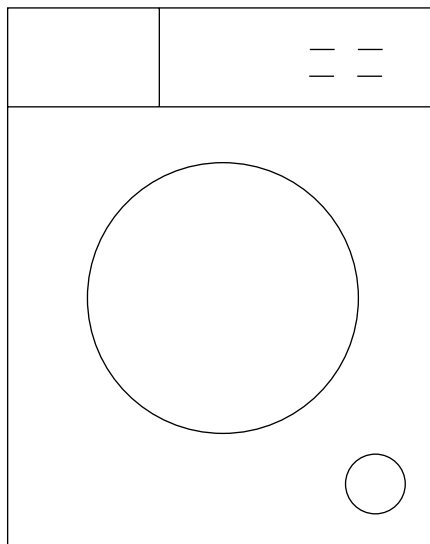

**Děkujeme, že jste si vybrali tento výrobek.**

Tento návod k použití obsahuje důležité bezpečnostní informace a pokyny pro provoz a údržbu vašeho spotřebiče.

Prosím přečtěte si pozorně tento návod k použití před použitím přístroje a uchovejte ho pro budoucí použití.

<b>Ikona</b>	<b>Titulek</b>	<b>Popis</b>
	VAROVÁNÍ	Nebezpečí vážného zranění nebo smrti
	NEBEZPEČÍ ÚRAZU ELEKTRICKÝM PROUDEM	Nebezpečné napětí
	POŽÁR	Varování; Nebezpečí požáru / hořlavý materiál
	POZOR	Nebezpečí úrazu nebo poškození majetku
	DŮLEŽITÁ POZNÁMKA	Správný provoz systému
	Viz návod k použití	
	Horký povrch	

## OBSAH

<b>KAPITOLA 1. Bezpečnostní pokyny .....</b>	<b>84</b>
Všeobecná bezpečnostní varování.....	84
Během provozu .....	87
Balení a životní prostředí.....	87
Informace o úsporách .....	87
<b>KAPITOLA 2. Technické specifikace.....</b>	<b>88</b>
Vzhled .....	88
Technické informace .....	89
<b>KAPITOLA 3. Instalace .....</b>	<b>89</b>
Odstranění přepravních šroubů.....	89
Nastavení vyrovnávacích nožiček / nastavení nastavitelných záražek.....	90
Elektrické zapojení .....	91
Hadice pro přívod vody.....	91
Zapojení odtoku vody.....	92
<b>KAPITOLA 4. Přehled ovládacího panelu .....</b>	<b>93</b>
Příhrádka na prací prášek .....	93
Oddíly .....	94
Volič programů.....	94
Elektronický displej.....	95
<b>KAPITOLA 5. Použití pračky.....</b>	<b>95</b>
Příprava prádla.....	95
Vložení prádla do pračky.....	97
Přidání pracího prostředku do pračky.....	98
Obsluha pračky.....	98
Výběr programu .....	98
Systém detekce poloviční náplně .....	98
Doplňkové funkce .....	99
Tlačítko Start / Pauza.....	105
Dětská pojistka .....	105
Chcete-li pozastavit/zrušit běžící program nebo přidat prádlo.....	106
Konec programu .....	106
<b>KAPITOLA 6. Tabulka programů .....</b>	<b>107</b>
Důležité informace .....	111
<b>KAPITOLA 7. Čištění a údržba .....</b>	<b>111</b>
Varování.....	111
Filtry na přívodu vody .....	112
Filtr čerpadla.....	113
Příhrádka na prací prášek .....	113
<b>KAPITOLA 8. Tělo / Buben.....</b>	<b>115</b>
<b>KAPITOLA 9. Řešení problémů.....</b>	<b>115</b>
<b>KAPITOLA 10. Automatická upozornění na závadu a co je třeba udělat .....</b>	<b>118</b>
Likvidace opotřebovaných zařízení.....	119

## KAPITOLA 1. BEZPEČNOSTNÍ POKYNY

Provozní napětí/frekvence	(220–240) V~/50 Hz
Celkový proud (A)	10
Tlak vody (Mpa)	Maximální 1 Mpa / Minimální 0,1 Mpa
Celkový výkon (W)	1850
Maximální kapacita náplně (suché prádlo) (kg)	7

- Neumisťujte pračku na koberec nebo podložku, která by bránila větrání základny.
- Tento spotřebič nesmí používat osoby (včetně dětí) s omezenými tělesnými, smyslovými nebo duševními schopnostmi nebo osoby s omezenými zkušenostmi a znalostmi, pokud se nacházejí pod dohledem odpovědné osoby nebo pokud byly seznámeny se správným a bezpečným používáním spotřebiče a chápou případná rizika s tím spojená.
- Děti mladší 3 let se smí nacházet v blízkosti spotřebiče pouze tehdy, pokud se nacházejí pod neustálým dohledem.
- V případě poškození napájecího kabelu kontaktujte nejbližší autorizovaný servis a požádejte o jeho výměnu.
- Při připojování přívodu vody k vaší pračce používejte pouze novou přívodní hadici, která je dodávána s pračkou. Nikdy nepoužívejte staré, použité nebo poškozené přívodní hadice.
- Děti si se spotřebičem nesmí hrát. Čištění a údržba nesmí být prováděny dětmi bez dohledu dospělé osoby.



### VIZ NÁVOD K POUŽITÍ

Pozorně si přečtete tento návod k použití.

Pračka je určena pouze pro domácí použití. Komerční použití má za následek ztrátu záruky. Tento návod k použití byl vytvořen pro více modelů, proto váš spotřebič nemusí disponovat některou z popsaných funkcí. Z tohoto důvodu je důležité při čtení návodu k použití věnovat zvláštní pozornost veškerým obrázkům.

### VŠEOBECNÁ BEZPEČNOSTNÍ VAROVÁNÍ

- Okolní teplota nezbytná pro provoz vaší pračky je 15 – 25 °C.
- Pokud teplota klesne pod 0 °C, hadice mohou prasknout nebo elektronická karta nemusí fungovat správně.
- Ujistěte se, že prádlo vložené do pračky neobsahuje cizí předměty, jako jsou hřebíky, jehly, zapalovače a mince.
- **Doporučuje se, abyste pro své první praní zvolili program 90° Bavlna bez prádla a polovinu přihrádky II na prací prostředek naplnili vhodným pracím prostředkem.**
- Na pracím prostředku a změkčovačích dlouhodobě vystavených vzduchu se mohou hromadit nečistoty. Změkčovač nebo prací prostředek vložte do přihrádky pouze na začátku každého praní.
- Pokud pračku nebudete delší dobu používat, odpojte ji od elektrické sítě a uzavřete přívod vody. Doporučujeme také nechat dvířka otevřená, abyste zabránili hromadění vlhkosti uvnitř pračky.
- V důsledku kontroly kvality během výroby může v pračce zůstat trochu vody. To neovlivní provoz pračky.
- Obal spotřebiče může být nebezpečný pro děti. Nedovolte dětem hrát si s obaly nebo malými částmi z pračky.
- Obaly uložte na místo, kde na ně děti nemohou dosáhnout, nebo je zlikvidujte vhodným způsobem.
- Programy s předpírkou používejte pouze na velmi znečištěné prádlo.





### **POZOR**

Nikdy neotevírejte přihrádku na prací prostředek, když je spotřebič v provozu.

- V případě poruchy odpojte spotřebič od elektrické sítě a vypněte přívod vody. Nepokoušejte se provádět žádné opravy. Vždy kontaktujte autorizovaného servisního technika.
- Nepřekračujte maximální náplň pracího programu, který jste zvolili.



### **POZOR**

Nikdy neotevírejte dvířka, když je pračka v provozu.

- Praní prádla ušpiněného moukou může poškodit vaši pračku.
- Řiďte se pokyny výrobce ohledně používání aviváže nebo podobných výrobků, které chcete v pračce použít.
- Ujistěte se, že dvířka vaší pračky nejsou blokována a lze je zcela otevřít.

Nainstalujte spotřebič na místo, které lze plně větrat a kde pokud možno neustále proudí vzduch.

### **Funkce nouzového otevření dvířek**

Když je pračka spuštěna a v případě, že dojde k výpadku napájení nebo program nebyl kompletně ukončen, dvířka pračky zůstanou uzamčena.

Pro otevření dvířek:

1. Vypněte pračku. Odpojte pračku z napájecí sítě.
2. Pro vypuštění odpadní vody postupujte dle pokynů v části věnované čištění filtru čerpadla.
3. Stiskněte nouzový otevírací mechanismus, použijte k tomu nástroj a dvířka současně otevřete.
4. Zůstanou-li dvířka uzamčena, po opětovném uzavření rukojeť pro nouzové otevření dejte do pozice otevřeno.



### **POZOR**

Přečtěte si tato varování. Řiďte se pokyny uvedenými v tomto návodu k obsluze, chráňte tak sebe i ostatní před riziky a smrtelnými zraněními.

### **NEBEZPEČÍ POPÁLENÍ**



### **POZOR**

Během provozu pračky se nedotýkejte vypouštěcí hadice ani vypuštěné vody. Vysoké teploty představují riziko popálení.



## NEBEZPEČÍ SMRTI ZPŮSOBENÉ ELEKTRICKÝM PROUDEM

- Nepřipojujte pračku k elektrické síti pomocí prodlužovacího kabelu.
- Nezasunujte poškozenou zástrčku do zásuvky.
- Nikdy nevyjímejte zástrčku ze zásuvky tahem za kabel. Vždy tahejte za zástrčku.
- Nikdy se nedotýkejte napájecího kabelu / zástrčky mokřými rukama, protože by to mohlo způsobit zkrat nebo úraz elektrickým proudem.
- Nedotýkejte se pračky, pokud máte mokré ruce nebo nohy.
- Poškozený napájecí kabel / zástrčka může způsobit požár nebo úraz elektrickým proudem. Výměnu poškozeného napájecího kabelu smí provést pouze kvalifikovaný personál.

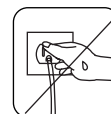
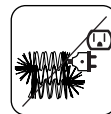
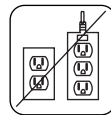

## POZOR NEBEZPEČÍ VYTOPENÍ

- Před umístěním vypouštěcí hadice do umyvadla zkontrolujte rychlost proudění vody.
- Proveďte nezbytná opatření, abyste zabránili sklouznutí hadice.
- Proud vody může hadici uvolnit, pokud není správně zajištěna. Ujistěte se, že odtokový otvor v umyvadle neblokuje špunt.



## NEBEZPEČÍ POŽÁRU

- Ve spotřebiči neskladujte hořlavé kapaliny.
- Obsah síry v odstraňovačích barev může způsobit korozi. V pračce nikdy nepoužívejte prostředky na odstraňování barvy.
- Nikdy nepoužívejte výrobky, které obsahují rozpouštědla.
- Ujistěte se, že prádlo vložené do pračky neobsahuje cizí předměty, jako jsou hřebíky, jehly, zapalovače a mince.

### Nebezpečí požáru a výbuchu



## NEBEZPEČÍ PÁDU A ZRANĚNÍ

- Nešplhejte na pračku.
- Ujistěte se, že hadice a kabely nezpůsobují nebezpečí zakopnutí.
- Neotáčejte pračku dnem vzhůru ani na bok.
- Nezvedejte pračku za dvířka ani přihrádku na prací prostředky.



## POZOR

Spotřebič musí být přepravován nejméně 2 osobami.



## POZOR BEZPEČNOST DĚTÍ

- Nenechávejte děti bez dozoru v blízkosti spotřebiče. Děti by mohly ve spotřebiči uvíznout, což by vedlo k riziku smrti.
- Nedovolte dětem, aby se dotýkaly skleněných dvířek, když je spotřebič v provozu. Povrch se stává extrémně horkým a může způsobit poškození kůže.
- Uchovávejte obalový materiál mimo dosah dětí.

- V případě konzumace pracích a čistících prostředků nebo styku s kůží může dojít k otravě a podráždění. Čistící materiály uchovávejte mimo dosah dětí.



## BĚHEM PROVOZU

- Domácí mazlíčky udržujte v dostatečné vzdálenosti od pračky.
- Před instalací zkontrolujte obal pračky a po vybalení i její vnější povrch. Nepoužívejte pračku, pokud se zdá poškozená nebo pokud byl poškozen obal.
- Instalaci pračky smí provést pouze autorizovaný servisní technik. Instalace spotřebiče jinou osobou může mít za následek ztrátu záruky.
- Tento spotřebič mohou používat děti starší 8 let a osoby se sníženými fyzickými, smyslovými nebo duševními schopnostmi nebo s nedostatečnými zkušenostmi a znalostmi pouze tehdy, pokud se nacházejí pod dohledem odpovědné osoby nebo pokud byly seznámeny se správným a bezpečným používáním spotřebiče a chápou případná rizika s tím spojená. Děti si se spotřebičem nesmí hrát. Čištění a údržba nesmí být prováděny dětmi bez dohledu dospělé osoby.
- Pračku použijte pouze pro praní prádla, které bylo výrobcem označeno jako vhodné pro praní v pračce.
- **Než pračku uvedete do provozu, odstraňte z její zadní části 4 přepravní šrouby a pryžové podložky. Pokud šrouby nebudou odstraněny, mohou způsobit silné vibrace, hluk a nesprávnou funkci pračky a vést ke ztrátě záruky.**
- Záruka se nevztahuje na škody způsobené vnějšími faktory, například požárem, záplavami a jinými zdroji poškození.
- Tento návod nevyhazujte, uchovejte jej pro případné použití v budoucnu a předejte ho dalšímu vlastníkovi.



### POZNÁMKA

Technické údaje se mohou lišit v závislosti na zakoupeném produktu. Výměnu pásu smí provést pouze autorizovaný servis.

**Výměnu pásu smí provést pouze autorizovaný servis.  
Pouze originální náhradní pás.**

## BALENÍ A ŽIVOTNÍ PROSTŘEDÍ

### Odstranění obalů

Obalové materiály chrání pračku před jakýmkoli poškozením, ke kterému může dojít během přepravy. Obalové materiály jsou šetrné k životnímu prostředí, protože jsou recyklovatelné. Použití recyklovaného materiálu snižuje spotřebu surového materiálu a snižuje produkci odpadu.

### INFORMACE O ÚSPORÁCH

Několik důležitých informací pro co nejefektivnější využití vaší pračky:

- Nepřekračujte maximální náplň pracího programu, který jste zvolili. To umožní, aby vaše pračka pracovala v úsporném režimu.
- Nepoužívejte funkci předpírky pro lehce zašpiněné prádlo. To vám pomůže snížit spotřebu elektřiny a vody.

### CE prohlášení o shodě

Prohlašujeme, že naše výrobky splňují platné evropské směrnice, rozhodnutí, nařízení a požadavky uvedené v referenčních normách. .

## Likvidace vysloužilého spotřebiče



Symbol na výrobku nebo na jeho obalu znamená, že s tímto výrobkem nesmí být nakládáno jako s domovním odpadem. Místo toho musí být předán v příslušné sběrně vysloužilých elektrických a elektronických spotřebičů. Zajištěním správné likvidace tohoto produktu pomůžete zabránit možným negativním vlivům na životní prostředí a lidské zdraví, ke kterým by jinak mohlo dojít při nesprávném nakládání s tímto produktem. Podrobnější informace o recyklaci tohoto produktu vám poskytne místní městský úřad, služba pro likvidaci domovního odpadu nebo prodejce, u kterého jste produkt zakoupili.

## KAPITOLA 2. TECHNICKÉ SPECIFIKACE

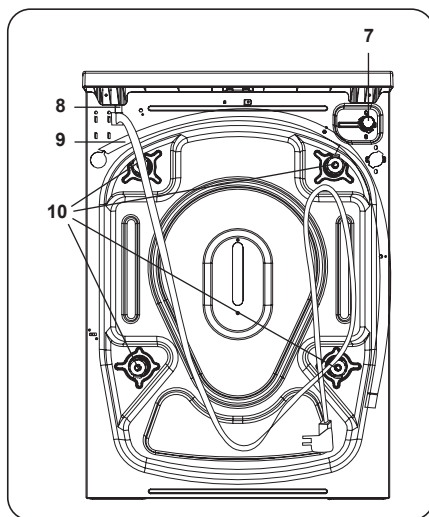
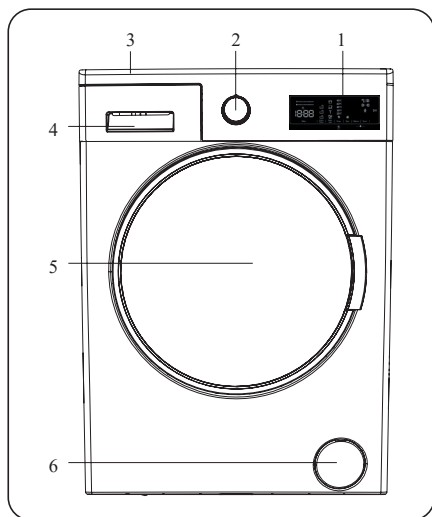

### VZHLED

- |    |                           |     |                      |
|----|---------------------------|-----|----------------------|
| 1. | Elektronický displej      | 6.  | Kryt filtru čerpadla |
| 2. | Volič programů            | 7.  | Napouštěcí ventil    |
| 3. | Horní kryt                | 8.  | Napájecí kabel       |
| 4. | Příhrádka na prací prášek | 9.  | Vypouštěcí hadice    |
| 5. | Buben                     | 10. | Přepravní šrouby     |

## TECHNICKÉ INFORMACE

Provozní napětí / frekvence (V / Hz)	(220–240) V~/50Hz
Celkový proud (A)	10
Tlak vody (Mpa)	Maximum: 1 Mpa Minimum: 0,1 Mpa
Celkový výkon (W)	1850
Maximální kapacita suchého prádla (kg)	7
Otáčky (ot / min)	1200
Číslo programu	15
Rozměry (mm)	
Výška	845
Šířka	597
Hloubka	416

## KAPITOLA 3. INSTALACE

### ODSTRANĚNÍ PŘEPRAVNÍCH ŠROUBŮ

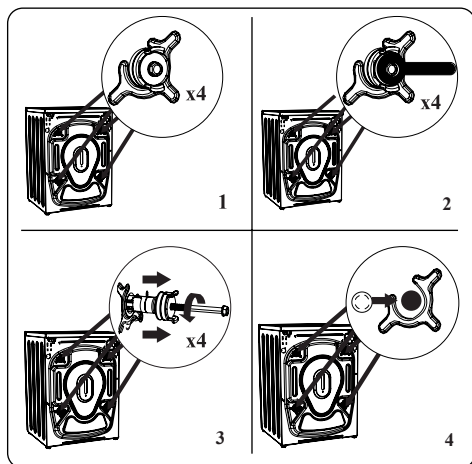

1. Než pračku uvedete do provozu, odstraňte z její zadní části 4 přepravní šrouby a pryžové podložky. Pokud šrouby nebudou odstraněny, mohou způsobit silné vibrace, hluk a nesprávnou funkci pračky a vést ke ztrátě záruky.
2. Povolte přepravní šrouby otočením proti směru hodinových ručiček pomocí vhodného klíče.
3. Vyjměte přepravní šrouby přímým vytažením.
4. Vložte plastové záslepky dodané v sáčku s příslušenstvím do otvorů, které zůstaly po odstranění přepravních šroubů. Přepravní šrouby by měly být uschovány pro budoucí použití.



#### POZNÁMKA

Před prvním použitím pračky odstraňte přepravní šrouby. Na poruchy vzniklé v důsledku provozu pračky s namontovanými přepravními šrouby se záruka nevztahuje.

## NASTAVENÍ VYROVNÁVACÍCH NOŽIČEK / NASTAVENÍ NASTAVITELNÝCH ZARÁŽEK

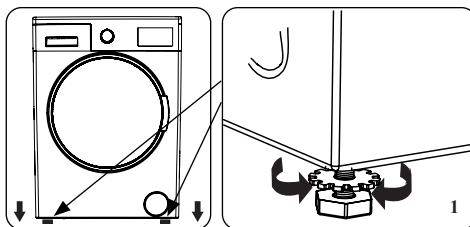

1. Neinstalujte pračku na povrch (např. koberec), který by bránil větrání zesponu.

- Abyste zajistili tichý provoz bez vibrací, nainstalujte ji na pevný povrch.
- Pračku můžete vyrovnat pomocí nastavitelných nožiček.
- Povolte plastovou pojistnou matici.

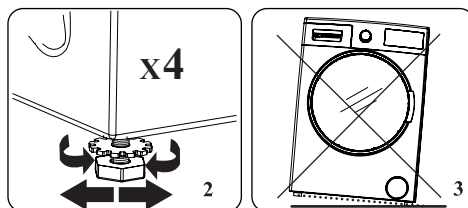

2. Chcete-li zvýšit výšku pračky, otočte nožičky ve směru hodinových ručiček. Chcete-li snížit výšku pračky, otočte nožičky proti směru hodinových ručiček.

- Jakmile je pračka ve vodorovné poloze, utáhněte pojistné matice otočením ve směru hodinových ručiček.
3. Nikdy nepodkládejte pračku lepenkou, dřevem ani jinými podobnými materiály.
- Při zametání a mytí podlahy, na které je pračka umístěna, dávejte pozor, aby nedošlo k narušení vodorovné polohy pračky.

## ELEKTRICKÉ ZAPOJENÍ

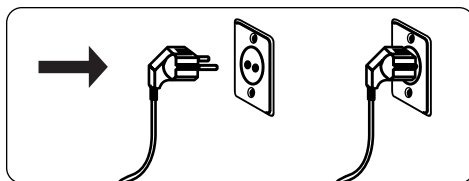

- Pračka vyžaduje síťové napájení 220 – 240 V, 50 Hz.
- Napájecí kabel vaší pračky je vybaven uzemněnou zástrčkou. Tato zástrčka by měla být vždy zasunuta do uzemněné zásuvky 10 A.
- Pokud nemáte vhodnou zásuvku a uzemněnou pojistku, obraťte se na kvalifikovaného elektrikáře.
- Neodpovídáme za škody, které vzniknou v důsledku připojení spotřebiče k neuzemněné zásuvce.



### POZNÁMKA

Provoz pračky při nízkém napětím vede ke zkrácení životnosti a omezení výkonu.

## HADICE PRO PŘÍVOD VODY

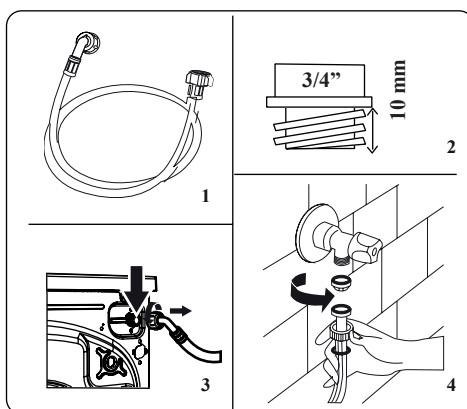

1. V závislosti na specifikacích pračky může být vaše pračka připojena k přívodu studené vody nebo k přívodu studené a teplé vody. Hadice s bílým uzávěrem by měla být připojena k přívodu studené vody a hadice s červeným uzávěrem k přívodu horké vody (pokud je k dispozici).
- Aby nedocházelo k úniku vody do spojů, je v balení s hadicí dodávána 1 nebo 2 matice (v závislosti na modelu vaší pračky). Tyto matice nasadíte na konec přívodní hadice, která se připojuje k přívodu vody.
2. Připojte nové přívodní hadice k vodovodnímu kohoutku se závitem  $\frac{3}{4}$  ".
- Připojte bílý konec přívodní hadice k bílému přívodnímu ventilu na zadní straně pračky a červený konec hadice k červenému přívodnímu ventilu (je-li použit).

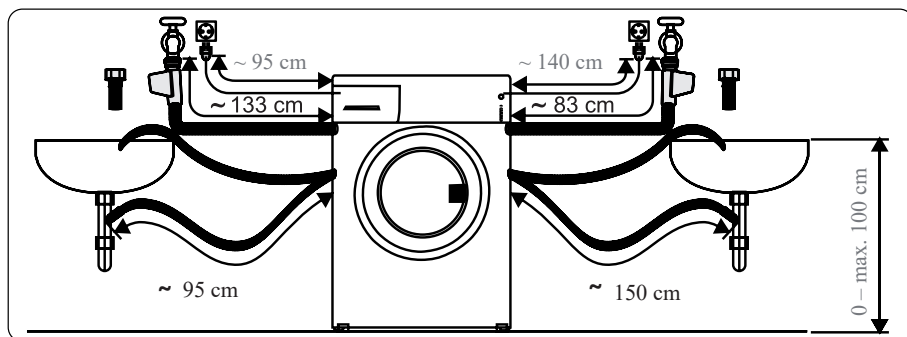

- Ručně utáhněte spoje. V případě pochybností se obraťte na kvalifikovaného instalatéra.
  - Průtok vody s tlakem 0,1 – 1 MPa umožní vaší pračce pracovat s optimální účinností (tlak 0,1 MPa znamená, že přes plně otevřený kohoutek proteče více než 8 litrů vody za minutu).
3. Jakmile provedete všechna připojení, zapněte přívod vody a pečlivě zkontrolujte těsnost.
  4. Zajistěte, aby nové hadice pro přívod vody nebyly přiskřípnuté, zalomené, zkroucené, přehnuté nebo zmačkané.
- Pokud je vaše pračka připojena k přívodu horké vody, neměla by být teplota přívodu horké vody vyšší než 70 °C



#### POZNÁMKA

Pračka musí být připojena k přívodu vody pouze pomocí dodané nové přívodní hadice. Staré hadice nesmí být znovu použity.

#### ZAPOJENÍ ODTOKU VODY

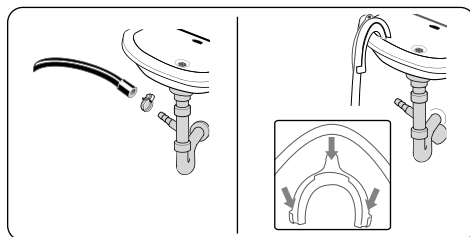

- Připojte odtokovou hadici ke stojanu nebo k výstupnímu kolenu u umyvadla pomocí dalšího vybavení.
- Nikdy se nepokoušejte vypouštěcí hadici prodloužit.
- Hadici pro vypouštění vody z pračky nekládejte do nádoby, kbelíku ani vany.
- Ujistěte se, že hadice pro vypouštění vody není ohnutá, přehnutá, zmačknutá ani prodloužená.
- Vypouštěcí hadice se smí nacházet nanejvýš 100 cm od země.



## KAPITOLA 4. PŘEHLED OVLÁDACÍHO PANELU

1. Příhrádka na prací prášek
2. Volič programů
3. Elektronický displej

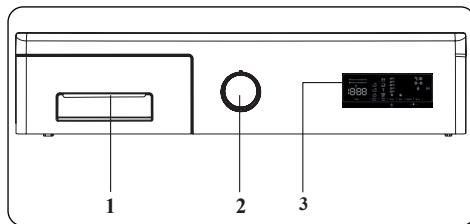

### PŘIHRÁDKA NA PRACÍ PRÁŠEK

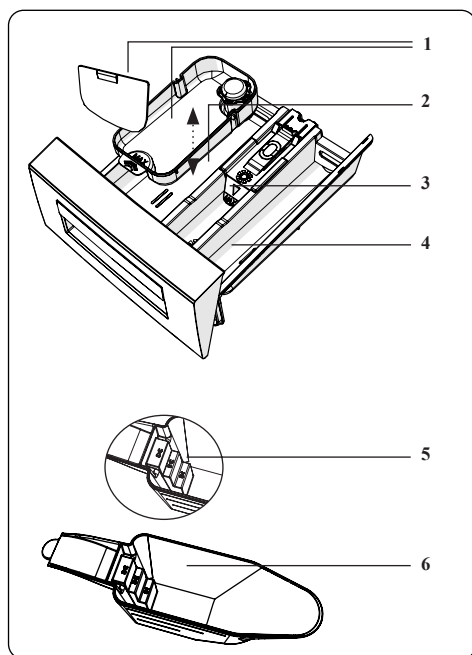
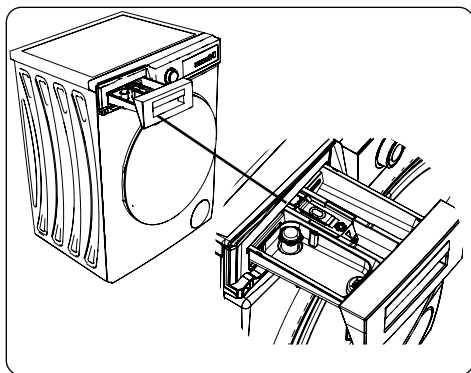

1. Příhrádka na tekutý čisticí prostředek
2. Zásobník na prací prášek
3. Zásobník na aviváž
4. Zásobník na prací prášek pro předpirku
5. Stupnice dávkování práškového pracího prostředku
6. Odměrka na práškový prací prostředek  
(\*)  
(\*) Technické údaje se mohou lišit v závislosti na modelu spotřebiče.

## ODDÍLY

### Zásobník na prací prášek:

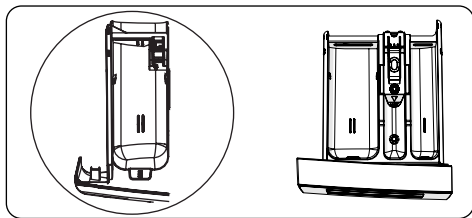

Tento oddíl je určen pro tekuté nebo práškové prací prostředky nebo odstraňovač vodního kamene. Měrka hladiny tekutého pracího prostředku se nachází uvnitř spotřebiče. (\*)

### Aviváž, škrab, prací prostředek:

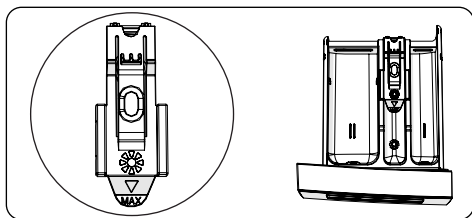

Tento oddíl je určen pro změkčovač, aviváže nebo škrab. Postupujte podle pokynů na obalu. Pokud změkčovač po použití zanechají na prádle stopy, zkuste je zředit nebo použít tekuté změkčovač.

### Zásobník na prací prostředek pro předpírku:

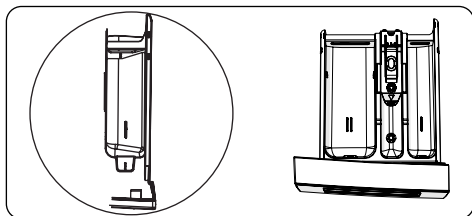

Tento zásobník byste měli používat, pouze pokud jste vybrali funkci předpírky. Doporučujeme používat funkci předpírky pouze pro velmi špinavé prádlo.

(\*) Technické údaje se mohou lišit v závislosti na modelu spotřebiče.

## VOLIČ PROGRAMŮ

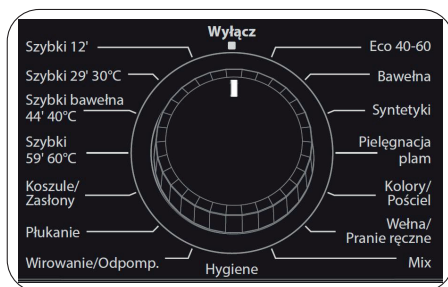

- Pro výběr požadovaného programu otáčejte voličem programů ve směru nebo proti směru hodinových ručiček, dokud značka na voliči programů neukáže na vybraný program.
- Zkontrolujte, zda je volič programů přesně na programu, který chcete vybrat.

## ELEKTRONICKÝ DISPLEJ

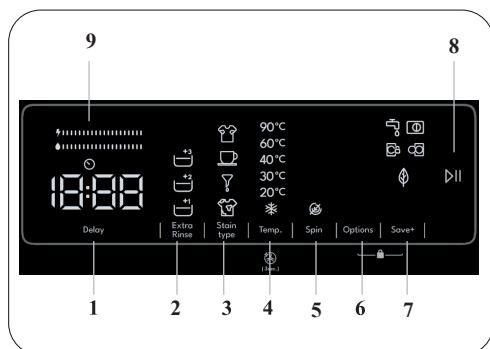

1. Doplnková funkce Opožděný start
2. Doplnková funkce extra máchání
3. Výběr typu znečištění
4. Výběr teploty vody při praní
5. Výběr rychlosti otáček při ždímání
6. Možnosti
7. Doplnková funkce Save+
8. Tlačítko Start / Pauza
9. Ukazatel efektivity spotřeby energie/ vody

## KAPITOLA 5. POUŽITÍ PRAČKY

### PŘÍPRAVA PRÁDLA

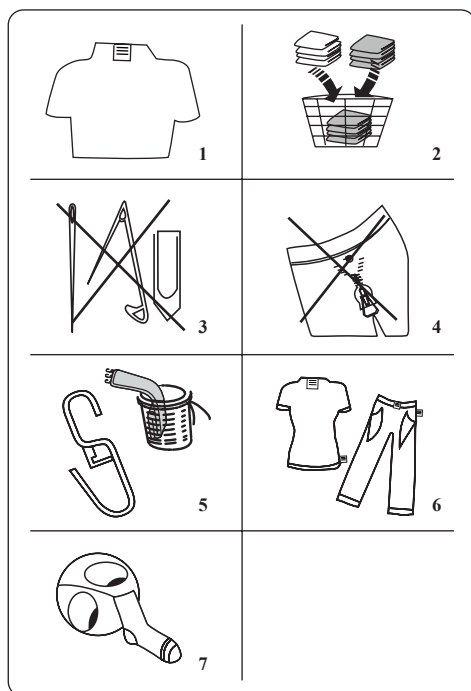















1. Postupujte podle pokynů uvedených na štítcích na oděvu.
  - Rozdělte prádlo podle typu (bavlna, syntetika, jemné, vlna atd.), teploty praní (studená, 30°C, 40°C, 60°C, 90°C) a míry znečištění (mírně znečištěné, znečištěné, silně znečištěné).
2. Nikdy neperte barevné a bílé prádlo dohromady.
  - Tmavé látky mohou obsahovat přebytečné barvivo a měly by se několikrát vyprat samostatně
3. Ujistěte se, že na prádle nebo v kapsách nejsou kovové předměty; pokud ano, odstraňte je.



### POZOR

Záruka se nevztahuje na poruchy, ke kterým dojde v důsledku poškození cizím materiálem.

4. Zapněte zipy, všechny háčky a očka.
5. Odstraňte kovové nebo plastové háčky záclon nebo je vložte do prací síťky nebo sáčku.
6. Obraťte naruby textilie, jako jsou kalhoty, úplety, trička a mikiny.
7. Ponožky, kapesníky a jiné drobné prádlo perte v ochranné síťce.

 Může být bělené	 Nebělte	 Normální prání
 Maximální teplota žehlení 150 °C	 Maximální teplota žehlení 200 °C	 Nežehlete
 Může být chemicky čištěno	 Nemůže být chemicky čištěno	 Sušte položené
 Nežehlivé	 Sušit zavěšené	 Nesušte v sušičce
 Je povoleno chemické čištění v plynovém oleji, čistém alkoholu a R113	 Perchlorethylen R11, R13, ropa	 Perchlorinetylen R11, R113, plynový olej

## VLOŽENÍ PŘÁDLA DO PRAČKY

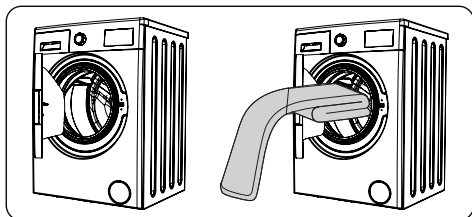

- Otevřete dvířka pračky.
- Rozložte prádlo rovnoměrně do pračky.



### POZNÁMKA

Dávejte pozor, abyste nepřekročili maximální náplň bubny, protože by to vedlo ke špatným výsledkům praní a ke zmačkání prádla. Informace o kapacitě pračky naleznete v tabulce pracích programů.

Následující tabulka ukazuje přibližnou hmotnost běžných typů prádla:

TYP PŘÁDLA	HMOTNOST (g)
Ručník	200
Povlečení	500
Župan	1200
Přikrývka	700
Povlak na polštář	200
Spodní prádlo	100
Ubrus	250

- Vložte každý kus prádla zvlášť.
- Zkontrolujte, zda se mezi gumovým těsněním a dvířky nezachytily žádné předměty.
- Jemně zatlačte na dvířka, dokud nezaklapnou.

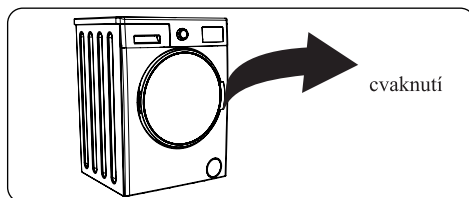

- Ujistěte se, že jsou dvířka zcela zavřena, jinak se program nespustí.

## PŘIDÁNÍ PRACÍHO PROSTŘEDKU DO PRAČKY

Množství pracího prostředku použitého v pračce závisí na následujících kritériích:

- Pokud je prádlo jen mírně zašpiněné, nepředpírejte ho. Vložte malé množství pracího prostředku (podle údajů výrobce) do oddílu II zásuvky na prací prostředky.
- Pokud je prádlo příliš znečištěné, vyberte program s předpírkou a vložte ¼ pracího prostředku, který se má použít, do oddílu I zásuvky na prací prostředek a zbytek do oddílu II.
- V pračce používejte prací prostředky určené pro automatické pračky. Řiďte se pokyny výrobce ohledně množství pracího prostředku, které se má použít.
- V oblastech s tvrdou vodou je zapotřebí více pracího prostředku.
- Množství potřebného pracího prostředku se zvyšuje s většími dávkami prádla.
- Do prostředního prostoru zásuvky na prací prostředek vložte změkčovač. Nepřekračujte rysku MAX.
- Hustá změkčovadla mohou způsobit ucpání zásuvky a měla by být zředěna.
- Tekuté prací prostředky je možné použít ve všech programech bez předpírky. V takovém případě zasuňte měrku hladiny tekutého pracího prostředku (\*) do zdírek v oddílu II zásuvky na prací prostředek. Čárky na měrce použijte jako vodítko pro naplnění zásuvky na požadovanou úroveň.

(\*) Technické údaje se mohou lišit v závislosti na modelu spotřebiče.

## OBSLUHA PRAČKY

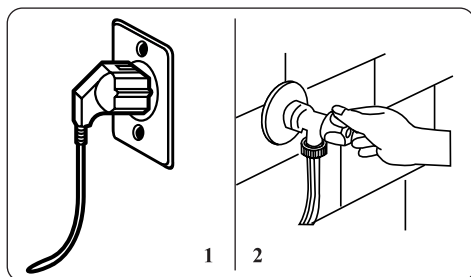

1. Zapojte pračku do elektrické sítě.
2. Zapněte přívod vody.

- Otevřete dvířka pračky.
- Rozložte prádlo rovnoměrně do pračky.
- Jemně zatlačte na dvířka, dokud nezaklapnou

## VÝBĚR PROGRAMU

Použijte tabulku programů a vyberte nejvhodnější program pro vaše prádlo.

## SYSTÉM DETEKCE POLOVIČNÍ NÁPLNĚ

Vaše pračka má funkci detekce poloviční náplně. Pokud do pračky vložíte méně než polovinu maximálního množství prádla, automaticky nastaví funkci poloviční náplně bez ohledu na vybraný program. To znamená, že dokončení vybraného programu zabere méně času a spotřebuje se méně vody a energie.

(\*) V závislosti na modelu spotřebiče

## DOPLŇKOVÉ FUNKCE

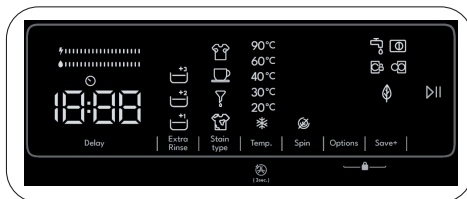

Než program spustíte, můžete si vybrat doplňkové funkce.

- Stiskněte tlačítko doplňkové funkce, kterou chcete vybrat.
- Pokud na elektronickém displeji trvale svítí symbol vybrané doplňkové funkce, vybraná doplňková funkce bude aktivovaná.
- Pokud na elektronickém displeji bliká symbol vybrané doplňkové funkce, vybraná doplňková funkce bude aktivovaná.

### Funkce nebude aktivována pokud:

- Vybraná doplňková funkce není pro vybraný prací program k dispozici.
- Pračka přeskočila krok, ve kterém lze tuto doplňkovou funkci použít.
- Doplňková funkce není kompatibilní s doplňkovou funkcí, kterou jste dříve vybrali.

#### 1. Doplňková funkce Opožděný start

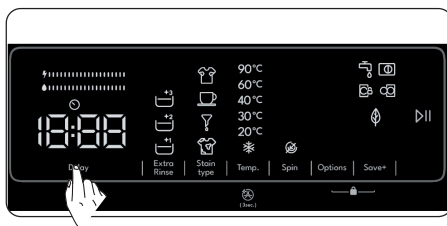

Tuto doplňkovou funkci můžete použít pro odložení startu pracího cyklu o 1 až 23 hodin.  
Použití funkce odloženého startu:

- Stiskněte jednou tlačítko odloženého startu.
- Zobrazí se hlášení "1h". Na elektronickém displeji se rozsvítí .
- Stiskněte tlačítko odloženého startu, dokud nedosáhnete času, po jehož uplynutí má pračka spustit prací cyklus.
- Pokud jste přeskočili požadovaný čas odloženého startu, opakovaně stiskněte tlačítko pro nastavení odloženého startu, dokud se na displeji znovu nezobrazí požadovaný čas.
- Chcete-li použít funkci odloženého startu, musíte stisknutím tlačítka Start/Pauza spustit pračku.



### POZNÁMKA

Po vybrání funkce odloženého startu můžete vybrat jiné funkce, aniž byste se dotkli tlačítka „Start / Pauza“, a pak můžete stisknutím tlačítka „Start / Pauza“ aktivovat časové zpoždění.

## Zrušení funkce odloženého startu:

- Pokud jste nestiskli tlačítko Start / Pauza, opakovaně stiskněte tlačítko opožděného startu, dokud se na elektronickém displeji nezobrazí doba trvání vybraného programu. Jakmile uvidíte na elektronickém displeji dobu trvání programu, znamená to, že funkce odložený start byla zrušena.
- Pokud jste stiskli tlačítko „Start / Pauza“ pro spuštění pračky, stačí jednou stisknout tlačítko odloženého startu. na displeji zhasne. Stiskněte tlačítko “Start / Pauza” pro spuštění pracovního cyklu.

## 2. Doplnková funkce extra máchání

Tuto doplňkovou funkci můžete použít pro další máchání prádla.

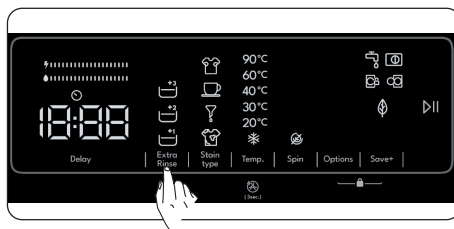

- Během výběru pracovního programu nebo v průběhu praní můžete zvolit 1, 2 a 3 různé úrovně extra máchání.
- Po stisknutí tlačítka Extra máchání na panelu displeje se na displeji postupně zobrazí symboly 1, 2, 3.
- Výběr zůstane zakončen po aktivování symbolu požadované úrovně.
- Výběr bude dokončen, jakmile se aktivuje symbol požadované úrovně.



### POZNÁMKA:

Pokud chcete zvolit doplňkovou funkci extra máchání, ale na displeji bliká 1, znamená to, že tato funkce není ve vybraném programu k dispozici.

## 3. Výběr typu znečištění

Tyto doplňkové funkce můžete při praní využít v závislosti na typu skvrn.

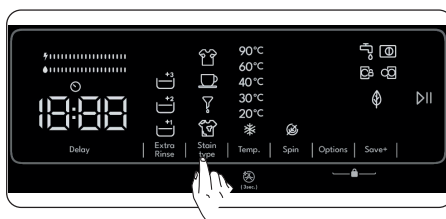

Tyto doplňkové funkce můžete při praní využít v závislosti na typu skvrn.



### VAROVÁNÍ

Aby doplňková funkce určená pro výběr úrovně znečištění zcela plnila svou funkci, nenechte skvrny na prádle zaschnout. Zaschlé skvrny předem očistěte.







### VAROVÁNÍ

Než začnete prát v pračce, na nově vytvořené skvrny na prádle přitiskněte kousek látky. Neseškrábejte je!

Podle typu znečištění pračka automaticky nastaví teplotu praní, pohyb otáčení bubny a počet a délku cyklu máchání.



Postupy při odstraňování skvrn vaší pračky jsou například následující:

-  – Skvrny od potu
-  – Skvrny od kávy
-  – Skvrny od oleje
-  – Mix skvrn

#### Skvrny od potu:

Tato doplňková funkce přidá, před spuštěním vybraného programu, studené máchání. Takto se prádlo namočí ve studené vodě pro odstranění skvrn od potu před spuštěním vybraného pracovního programu.

#### Skvrny od kávy:

Tato doplňková funkce přidá další prací cyklus k vybranému programu. Tím se prodlouží doba praní a zvýší se účinnost programu pro odstranění těchto skvrn.

#### Skvrny od oleje:

Tato přídatná funkce přidá před zvolený program studené máchání a přidá nové kroky praní pro zvolený program. Tím se prádlo před vybraným pracovním programem namočí do studené vody a použije se prací algoritmus k vyčištění olejové skvrny.

#### Mix skvrn:

Tato přídatná funkce přidá před zvolený program teplé máchání a přidá nové kroky praní pro zvolený program. Takto se prádlo namočí v teplé vodě, aby různé skvrny změkly před spuštěním vybraného pracovního programu.

V případě jiných skvrn jsou k dispozici podobná řešení.

(\*) Technické údaje se mohou lišit v závislosti na zakoupeném spotřebiči.



#### POZNÁMKA

Před spuštěním pračky můžete přepínat mezi různými typy skvrn. Jakmile pračku spustíte, vybraný typ skvrny nelze zrušit nebo změnit. Prací program můžete zrušit, vybrat správný typ skvrny a program restartovat. Není-li na konci praní dosaženo požadovaného výsledku, možná jste vybrali špatný typ skvrny; restartujte prací cyklus se správnou volbou typu skvrny a skvrnu odstraňte.

#### 4. Výběr teploty vody při praní

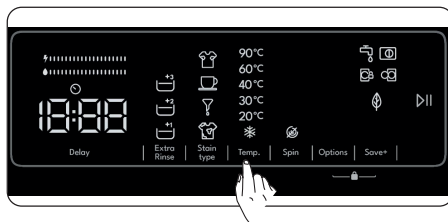

Pomocí tlačítka pro nastavení teploty vody můžete nastavit teplotu vody pro praní vašeho prádla.

- Když zvolíte nový program, zobrazí se maximální teplota vybraného programu na displeji teploty vody.
- Teplotu vody můžete postupně snižovat, a to mezi maximální teplotou vody vybraného programu a praním za studena ( ❄ ), stisknutím tlačítka pro nastavení teploty.
- Pokud jste přeskočili teplotu vody, kterou chcete nastavit, pokračujte stiskem tlačítka teploty vody dokud nedosáhnete požadované teploty.



Čištění bubny pračky provedete stisknutím tlačítka pro nastavení teploty vody při praní na 3 sekundy. Musí se provést bez prádla vloženého do pračky. Doporučuje se provádět jednou měsíčně.

## 5. Výběr rychlosti otáček při ždímání

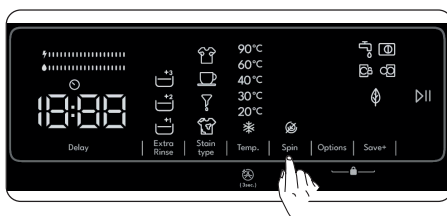



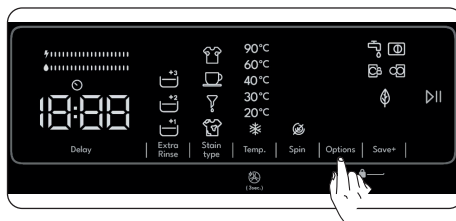

Pomocí tlačítka pro nastavení rychlosti můžete nastavit rychlost otáček při ždímání vašeho prádla. Když zvolíte nový program, zobrazí se maximální rychlost ždímání programu na displeji rychlost ždímání. Rychlost ždímání můžete postupně snižovat, a to mezi maximální rychlostí ždímání vybraného programu zrušením ždímání ( ⏸ ).

Pokud jste přeskočili rychlost ždímání, kterou chcete nastavit, pokračujte stiskem tlačítka pro rychlost ždímání dokud nedosáhnete požadované rychlosti.

## 6. Možnosti





Aby vaše prádlo bylo co nejlépe vypráno můžete použít doplňkové funkce. Pokud chcete použít doplňkové funkce, stiskněte tlačítko voleb na panelu displeje a aktivujte:

- 6.1  Doplňková funkce předpírky
- 6.2  Doplňková funkce rychlého praní
- 6.3  Doplňková funkce Steam Assist
- 6.4  Doplňková antialergická funkce.

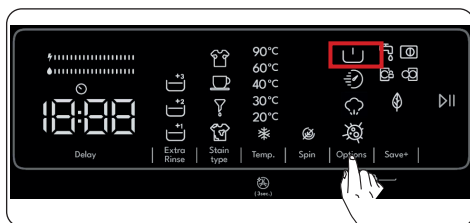
## 6.1. Doplnková funkce předpírky



Tuto doplňkovou funkci můžete použít k provedení předpírky před hlavním pracím cyklem pro vysoce znečištěné prádlo. Pokud používáte tuto funkci, musíte do oddílu předpírky zásuvky na prací prostředky přidat prací prostředek. Chcete-li aktivovat doplňkovou funkci předpírky, stiskněte tlačítko voleb, dokud se nerozsvítí symbol předpírky . Pokud na elektronickém displeji trvale svítí kontrolka předpírky , znamená to, že je tato doplňková funkce vybrána.



### POZNÁMKA

Pokud chcete zvolit doplňkovou funkci předpírky, ale na displeji se nezobrazí , znamená to, že tato funkce není ve vybraném programu k dispozici.

## 6.2. Doplnková funkce rychlého praní

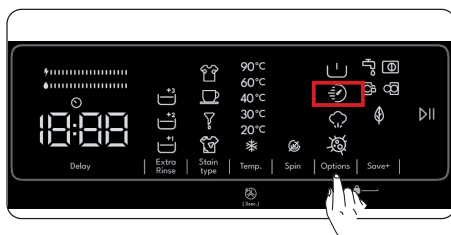

Pokud zvolíte tuto doplňkovou funkci, doba trvání pracího programu bude kratší. (Doporučuje se naplnit pračku polovinou nebo méně než polovinou kapacity vybraného pracího programu.) Chcete-li tuto funkci aktivovat, stiskněte na panelu displeje tlačítko Možnosti a rozsvítí se symbol .



### POZNÁMKA:

Pokud naplníte pračku do poloviny nebo méně než do poloviny kapacity pro vybraný prací program, pračka to zjistí pomocí detekce poloviční náplně, a prádlo vypere s menší spotřebou energie a vody za kratší dobu.



### POZNÁMKA

Pokud chcete zvolit doplňkovou funkci extra máchání, ale na displeji se nezobrazí , znamená to, že tato funkce není ve vybraném programu k dispozici.

## 6.3. Doplnková funkce Steam Assist

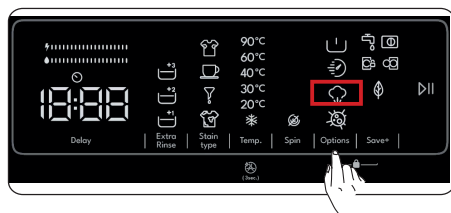

Díky parnímu systému  se žehlení stane rychlým a snadným. Pára používaná při praní snů proniká do vláken a uvolňuje je, odstraňuje záhyby a zanechává oblečení měkké a jemné.





#### POZNÁMKA:

Pokud chcete zvolit doplňkovou funkci parní systém, ale na displeji se nezobrazí , znamená to, že tato funkce není ve vybraném programu k dispozici.

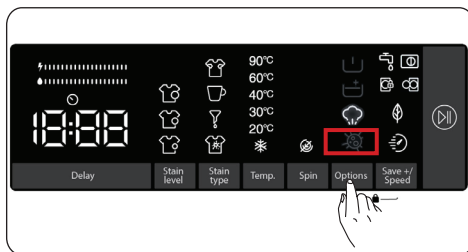
### 6.4. Doplňková anti-alergická funkce.



Tuto doplňkovou funkci můžete použít k přidání dalšího cyklu máchání. Pračka provede všechny kroky máchání horkou vodou. (Doporučuje se pro oděvy na citlivou kůži, dětské oblečení a spodní prádlo). Chcete-li aktivovat doplňkovou anti-alergickou funkci, stiskněte tlačítko voleb, dokud se nerozsvítí symbol anti-alergická funkce . Pokud na elektronickém displeji trvale svítí kontrolka anti-alergické funkce , znamená to, že je tato doplňková funkce vybrána.



#### POZNÁMKA

Pokud chcete zvolit doplňkovou anti-alergickou funkci, ale na displeji se nezobrazí , znamená to, že tato funkce není ve vybraném programu k dispozici.

### 7. Doplňková funkce Save+

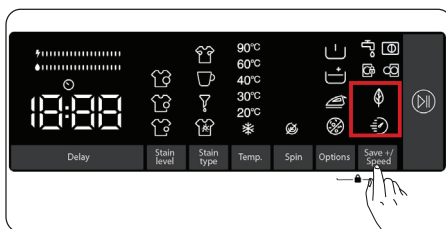

#### Doplňková funkce praní Save+:

Pokud zvolíte tuto doplňkovou funkci, doba trvání pracovního programu se mírně prodlouží. Pro práci cyklus však spotřebuje méně energie a vody. Chcete-li tuto funkci aktivovat, stiskněte na panelu displeje tlačítko Save+ a rozsvítí se symbol .

(\* ) Technické údaje se mohou lišit v závislosti na zakoupeném spotřebiči.

- **Ukazatel efektivity spotřeby energie / vody:**

„“ je ukazatel efektivity, který zahrnuje 2 faktory. Ukazatel efektivity spotřeby energie / vody zobrazuje množství spotřebované energie a vody. Čím je ukazatel delší, tím bude větší spotřeba energie nebo vody. Ukazatel efektivity spotřeby energie / vody se může prodloužit nebo zkrátit v závislosti na době trvání zvoleného programu, nastavení teploty, rychlosti ždímání a dalších doplňkových funkcí.

## TLAČÍTKO START / PAUZA

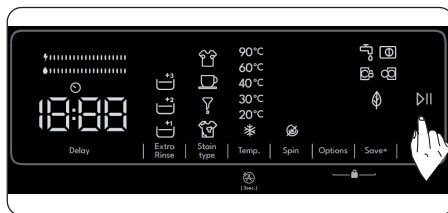

Stisknutím tlačítka Start/Pauza můžete vybraný program spustit nebo pozastavit spuštěný program. Pokud pračku přepnete do pohotovostního režimu, na displeji se rozblíká kontrolka Start/Pauza.

## DĚTSKÁ POJISTKA

Funkce Dětská pojistka umožňuje uzamknout tlačítka, takže zvolený prací cyklus nelze nedopatřením změnit. Chcete-li aktivovat dětskou pojistku, stiskněte a podržte současně tlačítka 6 a 7 po dobu nejméně 3 sekund. Po aktivaci dětské pojistky na elektronickém displeji 2 sekundy svítí „CL“.

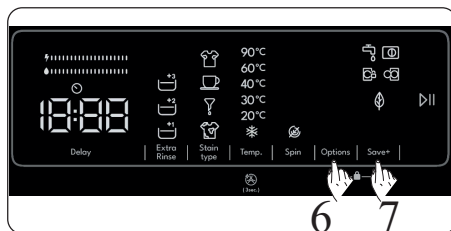

Pokud stisknete libovolné tlačítko nebo změníte voličem programů zvolený program při aktivní dětské pojistce, na elektronickém displeji bude 2 sekundy svítit symbol „CL“.

Pokud pračka již pere, dětská pojistka je aktivní a vy se pokusíte změnit program otočením voliče programů na polohu „Výpnuto“ a následně na požadovaný program, pračka bude i nadále beze změny pokračovat v praní.





Chcete-li deaktivovat dětskou pojistku, stiskněte a podržte současně tlačítka 6 a 7 po dobu nejméně 3 sekund, dokud z displeje nezmizí symbol „CL“.



### POZNÁMKA

Dveře zůstávají odemčené v případě, že je aktivní dětská pojistka a napájení bylo přerušeno.

## CHCETE-LI POZASTAVIT/ZRUŠIT BĚŽÍCÍ PROGRAM NEBO PŘIDAT PRÁDLO:

- Tlačítko se symbolem  umožňuje pozastavit nebo restartovat vybraný program. Tuto funkci můžete použít, chcete-li do pračky přidat prádlo.
- Stisknete tlačítko se symbolem  Pokud se na displeji zobrazí , můžete otevřít plnicí dvířka a přidat prádlo.
- Pokud se na displeji zobrazí , krok, ve kterém můžete přidat prádlo jste již propáslí.
- Pokud chcete zrušit běžící program, přepněte tlačítko program do polohy „ZRUŠIT“. Pračka zastaví práci cyklu a program se zruší. Chcete-li vypustit vodu z pračky, přepněte tlačítko program do polohy libovolného programu. Pračka vypustí vodu a program se zruší. Můžete vybrat nový program a zapnout pračku.

## KONEC PROGRAMU



Po dokončení vybraného programu se pračka automaticky zastaví.

- Na displeji se objeví „End“.
- Můžete otevřít dvířka  a vytáhnout prádlo. Po vyjmutí prádla nechte dvířka otevřená, aby mohl prostor uvnitř pračky uschnout.
- Tlačítko program přepněte do polohy ZRUŠIT.
- Pračku odpojte od napájení.
- Zavřete přívod vody.

## KAPITOLA 6. TABULKA PROGRAMŮ

Program	Teplota praní (°C)	Maximální kapacita suchého prádla (kg)	Zásuvka na prací prášek	Trvání programu (min.)	Typ prádla / Popisy
ECO 40-60	*40 - 60	7	2	208	Špinavá bavlna a lněný textil. (Spodní prádlo, povlečení, ubrusy, ručníky (max. 3,5 kg), ložní prádlo atd.)
BAVLNA	*60 - 40 - 30 - 20 - „- -C” - 90	7	2	110	Velmi špinavé, bavlněné a lněné prádlo. (Spodní prádlo, povlečení, ubrusy, ručníky (max. 3,5 kg), ložní prádlo atd.)
SYNTETIKA	*40 - 30 - „- -C	3	2	135	Špinavý nebo syntetický textil. (Nylonové punčochy, trička, halenky, syntetické směsi atd.)
PÉČE O SKVRNY	* 60 - 40 - 30 - „- -C”	3	1 & 2	122	Velmi špinavé bavlněné a lněné prádlo. (spodní prádlo, ložní prádlo, ubrus, ručník)
BAREVNÉ / LOŽNÍ PRÁDLO	*40 - 30 - „- -C”	2	2	79	Méně špinavý bavlněný a lněný textil. (Spodní prádlo, lůžkoviny, prostírání, ručník)
VLNA / RUČNÍ PRANÍ	*30 - „- -C”	2	2	54	Vlněné prádlo se štítky pro praní v pračce. / Prádlo doporučené pro ruční praní nebo citlivé prádlo.
MIX	*40 - 30 - „- -C”	4	2	87	Špinavý bavlněný, syntetický, barevný a lněný textil, lze prát dohromady.
HYGIENA	*30 - „- -C” - 60 - 40	4	2	78	Dětské prádlo (S volbou teploty 30 °C můžete zajistit hygienu prádla. S volbou teploty 60 °C můžete zajistit intenzivnější praní a hygienu)

Program	Teplota praní (°C)	Maximální kapacita suchého prádla (kg)	Zásuvka na prací prášek	Trvání programu (min.)	Typ prádla / Popisy
ŽDÍMÁNÍ / VYPOUŠTĚNÍ	** - -C"	7	-	15	Tento program můžete použít pro jakýkoli druh prádla, pokud chcete po cyklu praní další krok ždímání. / Program vypouštění můžete použít k vypuštění vody nahromaděné uvnitř pračky (přidání nebo odebrání prádla). Chcete-li aktivovat program vypouštění, otočte programový knoflík do polohy programu ždímání / vypouštění. Poté, co pomocí tlačítka doplňkové funkce vyberete „ždímání zrušeno“, program se spustí.
MÁCHÁNÍ	*,, - -C"	7	-	24	Další máchání jakéhokoli typu prádla po praní.
KOŠILE / ZÁCLONY, ZÁVĚSY	*40 - 30 - “- -C"	3	2	77	Velmi špinavý nebo syntetický textil. (Nylonové punčochy, trička, halenky, syntetické směsi atd.)
KRÁTKÝ PROGRAM 59' 60°C	* 60 - 40 - 30 - “- -C"	7	2	59	V tomto programu můžete prát záclony a košile. (Maximální náplň pro praní záclon by měla být 2 kg.)
KRÁTKÝ PROGRAM BAVLNA 44' 40°C	* 40 - 30 - 60 - “- -C"	7	2	44	Program rychlého praní vyčistí vaše lehce znečištěné světlé a bílé prádlo za pouhých 59 minut při volitelných teplotách až do 60 °C. Schopnost programu pracovat při volitelných teplotách zajišťuje čištění vhodné pro různé druhy tkanin, zatímco schopnost programu vyprat prádlo až na plnou kapacitu stroje umožňuje snadné vyprání velkého množství prádla. Barevné a tmavé prádlo navíc můžete prát snížením teploty.



Program	Teplota praní (°C)	Maximální kapacita suchého prádla (kg)	Zásuvka na prací prášek	Trvání programu (min.)	Typ prádla / Popisy
KRÁTKÝ PROGRAM 29' 30°C	*30 – „- -C”	3	2	29	Rychlý prací program vám pomůže ušetřit čas tím, že vaše lehce znečištěné nebo neposkvrněné černé a/ nebo tmavě barevné prádlo vyčistí za pouhých 29 minut při volitelných teplotách až do 30 °C. Lehce znečištěné nebo neposkvrněné černé nebo tmavě zbarvené prádlo můžete rychle vyprat na poloviční kapacitu pračky a dokončit tak svůj každodenní úklid praktickým způsobem.
(**) SUPER RYCHLE 12 MIN.	*30 - “- -C”	2	2	12	Rychlý prací program vám umožní ušetřit čas tím, že lehce znečištěné nebo neposkvrněné černé nebo tmavě prádlo vyčistíte ve velmi krátké době, například 12 minut, při volitelných teplotách až do 30 °C. S tímto programem rychle vyperete až 2 kg prádla. Tento program poskytuje velké pohodlí, zejména v nouzových situacích nebo při požadavku rychlého čištění.



#### POZNÁMKA

DOBA TRVÁNÍ PROGRAMU SE MŮŽE ZMĚNIT V ZÁVISLOSTI MNOŽSTVÍ PRÁDLA, TYPU VODY, OKOLNÍ TEPLOTĚ A VYBRANÝCH PŘÍDAVNÝCH FUNKCÍCH.

(\* ) Teplota vody programu je ve výchozím továrním nastavení.

(\*\*) Vzhledem ke krátké době praní tohoto programu doporučujeme použít méně pracího prostředku. Pokud pračka detekuje nerovnoměrné zatížení, program může trvat déle než 12 minut. Dvířka pračky můžete otevřít 2 minuty po dokončení pracího cyklu. (Toto dvouminutové období není zahrnuto v době trvání programu).

Program Eco 40–60 dokáže společně ve stejném cyklu vyčistit běžně znečištěné bavlněné prádlo s doporučenou teplotou praní 40 °C nebo 60 °C a tento program se používá k posouzení souladu s právními předpisy EU o ekodesignu.

- Nejúčinnější programy, pokud jde o spotřebu energie, jsou zpravidla programy, které perou delší dobu při nižších teplotách.
- Naplnění pračky pro domácnost na kapacitu uvedenou výrobcem pro příslušné programy přispěje k úspoře energie a vody.
- Doba trvání programu, spotřeba energie a hodnoty spotřeby vody se mohou lišit v závislosti na hmotnosti a typu náplně, vybraných doplňkových funkcích, typu vody a okolní teplotě.
- Pro prací programy, které perou při nízké teplotě, se doporučuje používat tekutý prací prostředek.
- Množství pracího prostředku závisí na množství prádla a míře jeho znečištění. Řiďte se

doporučeními výrobce pracího prostředku ohledně používaného množství.

- Rychlost odstředování má vliv na hluk a zbytkový obsah vlhkosti. Čím vyšší rychlost odstředování ve fázi odstředování, tím vyšší hluk a tím nižší zbytkový obsah vlhkosti.
- Přístup do databáze produktů, kde jsou uloženy informace o modelu, můžete získat načtením QR kódu na energetickém štítku.

Název programu	Spotřeba energie kWh/cyklus			Doba trvání programu Hodin: Minut			Spotřeba vody Litřů / cyklus			Max. Teplota °C			Zbytkový obsah vlhkosti% 1200 ot. za min.			
	Jmenovitá kapacita kg	Jmenovitá kapacita	1/2 náplň	1/4 náplň	Jmenovitá kapacita	1/2 náplň	1/4 náplň	Jmenovitá kapacita	1/2 náplň	1/4 náplň	Jmenovitá kapacita	1/2 náplň	1/4 náplň	Jmenovitá kapacita	1/2 náplň	1/4 náplň
BAVLNA 90	7	1,960			02:53			70,0			81			62%		
BAVLNA 60	7	0,900			01:50			35,0			60			62%		
Eco 40-60	7	0,899	0,329	0,159	03:28	02:42	02:42	53,0	30,5	27,4	47	29	24	53%	53%	53%
Syntetika	3	0,730			02:15			52,0			45			62%		
Rychlý Bavlna 44'	7	0,350			00:44			30,0			40			62%		
BAVLNA 20	7	0,070			00:59			35,0			20			62%		

## DŮLEŽITÉ INFORMACE

- Používejte pouze prací prostředky, změkčovadla a doplňky vhodné pro automatické pračky. Vytvořila se nadměrná pěna a byl aktivován systém automatické absorpce pěny následkem použití příliš velkého množství pracího prostředku.
- Doporučujeme pravidelné čištění pračky každé 2 měsíce. Pro pravidelné čištění použijte program Drum Clean (čištění bubny). Pokud vaše pračka nemá program Drum Clean, použijte program Cotton 90. Podle potřeby použijte jen vhodné přípravky na odstranění vodního kamene vyvinuté speciálně pro pračky.
- Nikdy neotevírejte dvířka, když je pračka v provozu. Dvířka pračky můžete otevřít 2 minuty po dokončení pracího cyklu. \*
- Nikdy neotevírejte dvířka, když je pračka v provozu. Dvířka se otevřou okamžitě po ukončení pracího cyklu. \*
- Činnosti instalace a oprav musí vždy provádět zástupci autorizovaného servisu, aby se předešlo možným rizikům. Výrobce nenese odpovědnost za škody, které mohou vzniknout při procesech prováděných neoprávněnými osobami.

(\* ) Technické údaje se mohou lišit v závislosti na modelu spotřebiče.

## KAPITOLA 7. ČIŠTĚNÍ A ÚDRŽBA

### VAROVÁNÍ

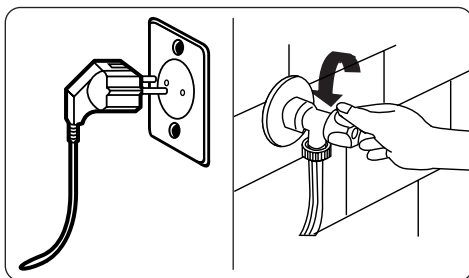

Před přistoupením k údržbě a čištění vypněte spotřebič a vytáhněte zástrčku napájecího kabelu ze zásuvky. Před zahájením údržby a čištění pračky zavřete přívod vody.



### POZOR

K čištění pračky nepoužívejte rozpouštědla, abrazivní čisticí prostředky, prostředky na čištění skla ani univerzální čisticí prostředky. Chemikálie v nich obsažené mohou poškodit plastové povrchy spotřebiče a další komponenty.

## FILTRY NA PŘÍVODU VODY

Filtry na přívodu vody zabraňují vniknutí nečistot a cizích materiálů do pračky. Doporučujeme vyčistit tyto filtry, jakmile do pračky nenatéká dostatek vody, ačkoliv je přívod vody zapnut a kohoutek otevřen. Doporučujeme čistit filtry přívodu vody každé 2 měsíce.

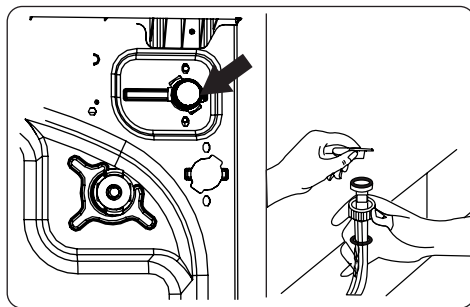

- Odšroubujte přívodní hadici (hadice) z pračky.
- Chcete-li vyjmout filtr přívodu vody z napouštěcího ventilu, použijte dlouhé kleštičky a opatrně odstraňte plastovou tyčinku na filtru.
- Druhý filtr přívodu vody je umístěn na konci přívodní hadice, který jde do kohoutku. Chcete-li vyjmout druhý filtr přívodu vody, použijte dlouhé kleštičky a opatrně odstraňte plastovou tyčinku na filtru.
- Filtr důkladně vyčistěte měkkým kartáčem, omyjte mýdlovou vodou a důkladně opláchněte. Filtr jemným zatlačením vložte zpět na místo.



### POZOR

Filtry na přívodním ventilu vody mohou být zaneseny v důsledku nízké kvality vody nebo nedostatečné údržby a mohou se poškodit. To může způsobit únik vody. Na takovéto poruchy se nevztahuje záruka.

## FILTR ČERPADLA

Filtrační systém čerpadla ve vaší pračce prodlužuje životnost čerpadla tím, že zabraňuje vniknutí nečistot do pračky. Doporučujeme čistit filtr čerpadla každé 2 měsíce. Filtr čerpadla je umístěn za krytem v pravém předním dolním rohu.

Čistění filtru čerpadla:

1. K otevření krytu čerpadla můžete použít odměrku na prací prášek (\*) dodávanou se spotřebičem nebo měrku hladiny tekutého pracího prostředku.
2. Zasuňte konec odměrky na prací prášek nebo měrky hladiny tekutého pracího prostředku do otvoru krytu a jemně zatlačte dozadu. Kryt se otevře.

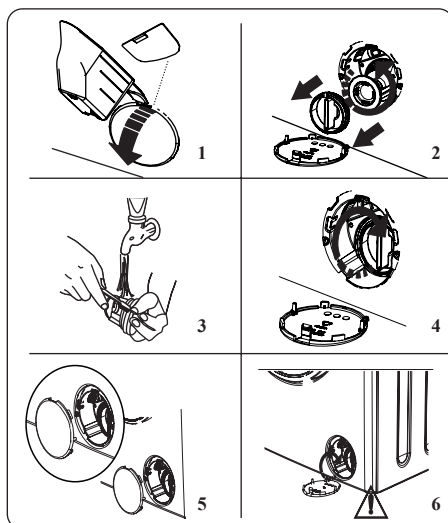

- Před samotným otevřením umístěte pod kryt filtru nádobu, která zachytí veškerou vodu, která v pračce zbyla.
- Uvolněte filtr otáčením proti směru hodinových ručiček a zatáhnutím jej vyjměte. Počkejte, až voda vyteče.



### POZNÁMKA

V závislosti na množství vody uvnitř pračky bude pravděpodobně nutné několikrát vyprázdnit sběrnou nádobu na vodu.

3. Měkkým kartáčem odstraňte z filtru všechny cizí materiály.
4. Po vyčištění znovu vložte filtr na místo a upevněte jej otáčením ve směru hodinových ručiček.
5. Při zavírání krytu filtru se ujistěte, že držáky uvnitř krytu zapadají do otvorů na straně předního panelu.
6. Zavřete kryt filtru.



### VAROVÁNÍ

Voda v čerpadle může být horká, před čištěním nebo údržbou počkejte, až vychladne.

(\*) Technické údaje se mohou lišit v závislosti na modelu spotřebiče.

## PŘIHRÁDKA NA PRACÍ PRÁŠEK

Používání pracího prostředku může časem vést k usazování zbytků v zásuvce na prací prostředek. Doporučujeme vyjmout zásuvku každé 2 měsíce a vyčistit nahromaděné zbytky.

Vyjmutí zásuvky na prací prostředek:

- Vytáhněte zásuvku dopředu tak, aby byla zcela vysunutá.

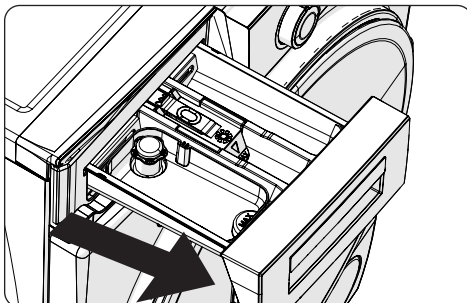

- Zatlačte na místo uvnitř zásuvky vyobrazené níže a zásuvku zcela vytáhněte.

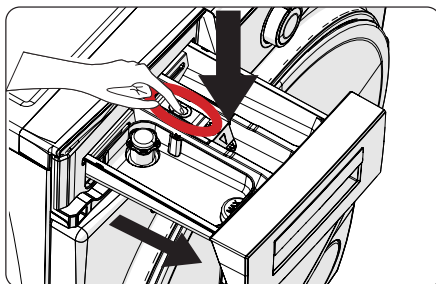

- Vyměňte zásuvku na prací prostředek a demontujte proplachovací zátku. Důkladně odstraňte všechny zbytky změkčovadla. Po očištění vraťte zpět proplachovací zátku a zkontrolujte, zda je správně usazena.

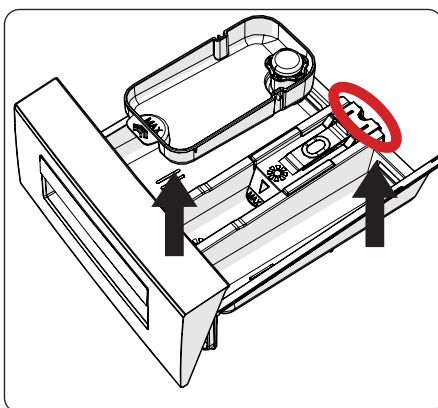

- Vyčistěte kartáčem a opláchněte velkým množstvím vody.

- Posbírejte zbytky uvnitř zásuvky na prací prostředek tak, aby nespadly do pračky.
- Vysušte zásuvku na prací prostředek ručníkem nebo suchým hadříkem a vložte ji zpět.



### POZOR

Nemyjte zásuvku na prací prostředek v myčce na nádobí.

### Zásobník na tekutý prací prostředek(\*)

Pokud chcete vyčistit zásobník na tekutý prací prostředek, vyjměte jej, jak je znázorněno na obrázku níže, a důkladně vyčistěte zbytky pracího prostředku. Zásobník vraťte zpět. Ujistěte se, že v sifonu nezůstaly žádné zbytky.

(\*) Technické údaje se mohou lišit v závislosti na modelu spotřebiče.

## KAPITOLA 8. TĚLO / BUBEN

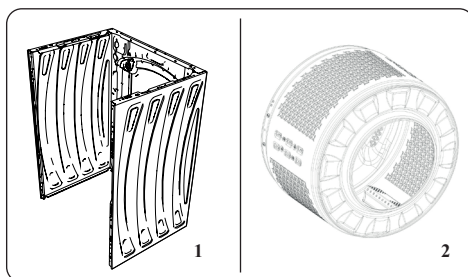

### 1. Tělo

K čištění vnějšího pouzdra použijte jemný neabrazivní čisticí prostředek nebo mýdlo a vodu. Otřete dosucha měkkým hadříkem.

### 2. Buben

Nenechávejte v pračce kovové předměty, jako jsou jehly, kancelářské sponky, mince atd. Tyto předměty vedou k tvorbě rzi na bubnu. K čištění rzi použijte čisticí prostředek bez obsahu chloru a postupujte podle pokynů výrobce čisticího prostředku. Nikdy nepoužívejte drátěnku nebo podobné tvrdé předměty k čištění skvrn od rzi.

## KAPITOLA 9. ŘEŠENÍ PROBLÉMŮ

Opravu pračky by měla provádět autorizovaná servisní společnost. Pokud pračka vyžaduje opravu nebo pokud nemůžete vyřešit problém pomocí níže uvedených pokynů, měli byste:

- Odpojit pračku od napájení.
- Zavřít přívod vody.

CHYBA	MOŽNÁ PŘÍČINA	ŘEŠENÍ PROBLÉMU
Pračka se nezapne.	Pračka není připojena k elektrické síti.	Připojte pračku k elektrické síti.
	Pojistky jsou vadné.	Vyměňte pojistky.
	Žádné síťové napájení.	Zkontrolujte napájení ze sítě.
	Tlačítko Start/Pauza nebylo stisknuto.	Stiskněte tlačítko Start/Pauza.
	Pozice programového voliče „stop“.	Volič programu přepněte do požadované polohy.
	Dvířka pračky nejsou úplně zavřena.	Dveře pračky zavřete.
Pračka nenapouští vodu.	Vodovodní kohoutek je zavřen.	Otevřete kohoutek.
	Hadice pro přívod vody může být zamotána.	Zkontrolujte přívodní hadici a rozmotejte ji.
	Hadice pro přívod vody je ucpaná.	Vyčistěte filtry přívodní hadice. (*)
	Přívodní filtr je ucpan.	Vyčistěte filtry přívodu vody. (*)
	Dvířka pračky nejsou úplně zavřena.	Dveře pračky zavřete.
Pračka nevypouští vodu.	Vypouštěcí hadice je zanesena nebo zamotána.	Zkontrolujte vypouštěcí hadici a poté ji vyčistěte nebo rozviňte.
	Filtr čerpadla je ucpan.	Vyčistěte filtr čerpadla. (*)
	V bubnu je prádlo příliš natlačeno k sobě.	Rozložte prádlo rovnoměrně do pračky.
Pračka vibruje.	Nožičky nebyly nastaveny.	Seřídte nožičky. (**)
	Přepravní šrouby nebyly odstraněny.	Odstraňte přepravní šrouby z pračky. (**)
	Malé zatížení v bubnu.	To nezabrání provozu pračky.
	Pračka je přetížena prádlem nebo je prádlo nerovnoměrně rozprostřeno.	Nepřetěžujte bubnu. V bubnu rovnoměrně rozprostřete prádlo.
V zásuvce na prací prostředek se vytváří nadměrné množství pěny.	Bylo použito nadměrné množství pracího prostředku.	Stiskněte tlačítko Start/Pauza. Chcete-li pění zastavit, rozřeďte jednu polévkovou lžici změkčovače v 1/2 litru vody a nalijte ji do zásuvky na prací prostředek. Po 5 – 10 minutách stiskněte tlačítko Start/Pauza.
	Byl použit nevhodný prací prostředek.	V pračce používejte pouze prací prostředky vyrobené pro automatické pračky.





CHYBA	MOŽNÁ PŘÍČINA	ŘEŠENÍ PROBLÉMŮ
Neuspokojivý výsledek praní.	Vaše prádlo je pro vybraný program příliš špinavé.	Pomocí informací v tabulce programů vyberte nejvhodnější program.
	Bylo použito příliš malé množství pracího prostředku.	Používejte správné množství pracího prostředku podle pokynů na obalu.
	V pračce je příliš mnoho prádla.	Zkontrolujte, zda nebyla překročena maximální kapacita pro vybraný program.
Neuspokojivý výsledek praní.	Tvrdá voda.	Podle pokynů výrobce zvyšte množství pracího prostředku.
	V bubnu je prádlo příliš natlačeno k sobě.	Zkontrolujte, zda je prádlo v bubnu rovnoměrně rozprostřeno.
Jakmile se pračka naplní vodou, voda se vypouští.	Konec vypouštěcí hadice je pro pračku příliš nízko.	Zkontrolujte, zda je vypouštěcí hadice ve vhodné výšce. (**).
Během praní se v bubnu neobjevila voda.	Žádná chyba. Voda je v části bubnu, která není viditelná.	
Na prádle ulpívají zbytky pracího prostředku.	Nerozpouštějící se částice některých pracích prostředků se mohou na vašem prádle objevit jako bílé skvrny.	Po uschnutí proveďte další máchání nebo vyčistěte prádlo kartáčem.
Na prádle se objevují šedé skvrny.	Na vašem prádle je neošetřený olej, krém nebo mast.	Pro příští praní používejte správné množství pracího prostředku podle pokynů na obalu.
Cyklus ždímání neprobíhá nebo probíhá později, než se očekávalo.	Žádná chyba. Byl aktivován systém nevyváženého zatížení.	Systém kontroly nevyváženého zatížení se bude snažit prádlo rovnoměrně rozložit v bubnu. Ždímání začne, jakmile se prádlo rozloží. Při příštím praní rozprostřete prádlo v bubnu rovnoměrně.

(\*) Viz kapitola týkající se údržby a čištění pračky.

(\*\*) Viz kapitola týkající se instalace pračky. .

## KAPITOLA 10. AUTOMATICKÁ UPOZORNĚNÍ NA ZÁVADU A CO JE TŘEBA UDĚLAT

Pračka je vybavena vestavěným systémem detekce poruch. Poruchy jsou indikovány kombinací blikajících provozních kontroltek. Nejběžnější chybové kódy jsou uvedeny níže.

CHYBOVÝ KÓD	PŘÍČINA	NÁPRAVA
E 01 	Dvířka pračky nejsou správně zavřena.	Zavřete správně dvířka, dokud neuslyšíte cvaknutí. Pokud vaše pračka i nadále ukazuje závadu, pračku vypněte, odpojte a okamžitě kontaktujte nejbližší autorizovaný servis.
E 02 	Nedostatečný tlak vody nebo nízká hladina vody uvnitř pračky.	Zkontrolujte, zda je kohoutek zcela otevřen. Přívod vody může být odpojen. Pokud problém přetrvává, pračka se po chvíli automaticky zastaví. Pračku odpojte, zavřete kohoutek přívodu vody a kontaktujte nejbližší autorizovaný servis.
E 03 	Vadné čerpadlo, ucpaný filtr čerpadla nebo vadné elektrické zapojení čerpadla.	Vyčistěte filtr čerpadla. Pokud problém přetrvává, kontaktujte nejbližší autorizovaný servis. (*)
E 04	V pračce je nadměrné množství vody.	Pračka vodu sama vypustí. Jakmile se voda vypustí, pračku vypněte a odpojte ji ze sítě. Zavřete kohoutek přívodu vody a kontaktujte nejbližší autorizovaný servis.

(\*) Viz kapitola týkající se údržby a čištění pračky.

## LIKVIDACE OPOTŘEBOVANÝCH ZAŘÍZENÍ

Toto zařízení bylo navrženo a vyrobeno z vysoce jakostních materiálů a komponent, které jsou vhodné k opakovanému využití.

Symbol přeškrtnuté popelnice umístěný na výrobku (obr. A) znamená, že výrobek musí být před odevzdáním do sběrný roztržiděn v souladu s ustanoveními Směrnice Evropského parlamentu a Rady 2012/19/EU. Pokud je na výrobku umístěn symbol přeškrtnuté popelnice (obr. B), znamená to, že výrobek obsahuje baterie, které musí být před odevzdáním do sběrný vyjmuty v souladu s ustanoveními Směrnice Evropského parlamentu a Rady 2006/66/ES. Taková značka informuje, že elektrická a elektronická zařízení i baterie (pokud jsou použity) nemohou být po použití zlikvidovány společně s jinými odpady pocházejícími z domácností.

Uživatel je povinen předat spotřebované zařízení a baterie (pokud jsou použity) do sběrem použitého elektrického a elektronického odpadu a baterií (pokud se vyskytují). Sběrný takových odpadů, včetně sběren opotřebovaného zařízení, provozovatelé zpracujících provozů, distributorů (obchody), provozovatelé sběren tříděných komunálních odpadů (obecní jednotky) a jiné jednotky stanovené v zákonech tvoří příslušný systém umožňující odevzdání takového zařízení.

Správná likvidace spotřebovaného zařízení a baterií (v případě použití) zabrání škodlivému působení na zdraví a životní prostředí vlivem obsahu nebezpečných látek a nesprávného skladování a zpracování takového spotřebiče. Domácnosti hrají důležitou roli při přispívání k opětovnému použití a využití, včetně recyklace spotřebovaného zařízení a v této fázi se formují základy, které mají vliv na zachování společných hodnot, jakým je čisté životní prostředí. Domácnosti jsou také jedním z větších uživatelů drobného zařízení a rozumné zacházení s nimi má v této fázi vliv na získávání druhotných surovin.

V případě nevhodné likvidace tohoto zařízení mohou být uloženy pokuty v souladu s lokální legislativou. Pokud má zařízení zámeček, je nutné ho pro zachování bezpečnosti všech osob, které mohou mít kontakt se zařízením, demontovat.

Některé ledničky a mrazničky mají izolační materiál a chladicí médium z CFC. Proto je nutné zachovat zvláštní opatrnost, aby nedošlo ke znečištění životního prostředí, když budete svou starou ledničku likvidovat.



obr. A



obr. B

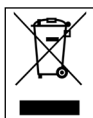

[www.kernau.com](http://www.kernau.com)  
GT Group Tomaszek Sp. z o.o.,  
ul. Cetnarskiego 35/37,  
37-100 Łańcut, Polska

KERNAU

**ПОСІБНИК КОРИСТУВАЧА**

ПРАЛЬНА МАШИНА  
KFWM 7423 I STEAM

---

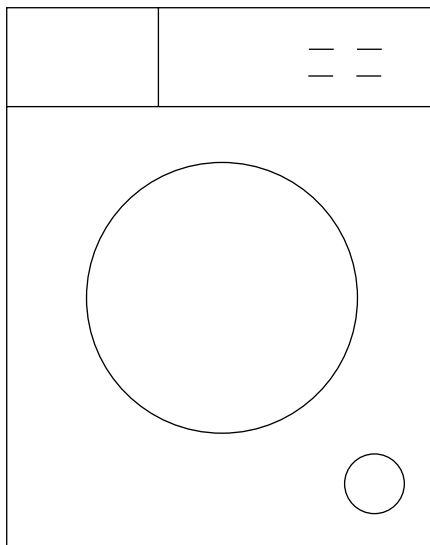

**Дякуємо Вам за вибір цього продукту.**

Цей посібник користувача містить важливу інформацію щодо безпеки й інструкції щодо експлуатування й технічного обслуговування пристрою.

Будь ласка, ознайомтеся з посібником користувача перед початком роботи пристрою та зберігайте його для подальшого використання.

<b>Зображення</b>	<b>Тип</b>	<b>Значення</b>
	ПОПЕРЕДЖЕННЯ	Ризик тяжких травм або небезпека для життя
	РИЗИК УРАЖЕННЯ ЕЛЕКТРИЧНИМ СТРУМОМ	Ризик ураження небезпечною напругою
	ПОЖЕЖА	Попередження: Ризик виникнення пожежі / легкозаймисті матеріали
	УВАГА	Ризик травм або матеріальних збитків
	ВАЖЛИВО / ЗВЕРНІТЬ УВАГУ	Правильність використання системи
	Прочитайте інструкції.	
	Гаряча поверхня	

## ЗМІСТ

<b>РОЗДІЛ 1. Правила техніки безпеки</b> .....	<b>124</b>
Загальні попередження щодо дотримання техніки безпеки .....	124
Під час використання .....	127
Пакування й охорона довкілля .....	127
Інформація щодо економії .....	128
<b>РОЗДІЛ 2. Технічні характеристики</b> .....	<b>128</b>
Загальний вигляд .....	128
Технічні характеристики .....	129
<b>РОЗДІЛ 3. Установлення</b> .....	<b>129</b>
Зняття транспортних болтів .....	129
Регулювання ніжок / Регулювання стійок .....	130
Під'єднання до електричної мережі .....	131
Під'єднання шланга подавання води .....	131
Під'єднання для зливання води .....	132
<b>РОЗДІЛ 4. Огляд панелі керування</b> .....	<b>133</b>
Висувний відсік для мийного засобу .....	133
Відсіки .....	134
Кругова шкала вибору програм .....	134
Електронний дисплей .....	135
<b>РОЗДІЛ 5. Використання пральної машини</b> .....	<b>135</b>
Підготовка білизни .....	135
Завантаження білизни в машину .....	137
Додавання мийного засобу в машину .....	138
Робота з машиною .....	138
Вибір програми .....	138
Система виявлення рівня недостатнього завантаження .....	138
Додаткові функції .....	139
Кнопка «Старт/Пауза» .....	145
Child Lock (Блокування пристрою від дітей) .....	145
Якщо потрібно призупинити/скасувати активну програму прання або ж додати білизну в машину .....	146
Завершення програми .....	146
<b>РОЗДІЛ 6. Таблиця програм</b> .....	<b>147</b>
Важлива інформація .....	152
<b>РОЗДІЛ 7. Чищення й технічне обслуговування</b> .....	<b>152</b>
Попередження .....	152
Фільтри патрубку подавання води .....	153
Фільтр насоса .....	154
Висувний відсік для мийного засобу .....	154
<b>РОЗДІЛ 8. Корпус / Барабан</b> .....	<b>156</b>
<b>РОЗДІЛ 9. Усунення несправностей</b> .....	<b>156</b>
<b>РОЗДІЛ 10. Автоматичні попередження про несправності та способи їх усунення</b> .....	<b>159</b>
<b>РОЗДІЛ 11. Утилізація використаних пристроїв</b> .....	<b>160</b>

## РОЗДІЛ 1. ПРАВИЛА ТЕХНІКИ БЕЗПЕКИ

Робоча напруга / частота	(220–240) В~/50Гц
Сумарний струм (А)	10
Тиск води (МПа)	Максимум 1 МПа / Мінімум 0,1 МПа
Повна потужність (Вт)	1850
Максимальне завантаження прання (суха білизна) (кг)	7

- Не встановлюйте машину на килим чи подібні поверхні, це порушить вентилявання основи.
- Пристрій не призначено для використання особами (зокрема, дітьми) з обмеженими фізичними, сенсорними й розумовими здібностями або недостатніми досвідом і знаннями, окрім випадків, коли вони перебувають під наглядом особи, відповідальної за їхню безпеку, чи проінструктовані такою особою.
- Не дозволяйте дітям, які не досягли 3 років, наближатися до пристрою, за винятком випадків постійного нагляду за ними.
- Зверніться в найближчий авторизований сервісний центр, щоб замінити пошкоджений шнур живлення.
- Під час підведення води до вашої машини користуйтеся тільки новим шлангом подавання води. Ніколи не користуйтеся старими чи пошкодженими шлангами.
- Не дозволяйте дітям гратися з пристроєм. Чищення й технічне обслуговування не повинні здійснювати діти без нагляду дорослих.



### ПРОЧИТАЙТЕ ІНСТРУКЦІЇ.

Уважно прочитайте цей посібник користувача.

Машину призначено виключно для домашнього використання. Комерційне використання машини може призвести до скасування гарантії. Цей посібник призначено для декількох моделей машин, тому придбаний прилад може не мати певних описаних у цьому посібнику характеристик. Тому під час ознайомлення з інформацією посібника користувача дуже важливо звертати увагу на всі значення.

### ЗАГАЛЬНІ ПОПЕРЕДЖЕННЯ ЩОДО ДОТРИМАННЯ ТЕХНІКИ БЕЗПЕКИ

- Потрібна робоча температура навколишнього середовища для пральної машини — 15–25 °С.
- У разі температури нижче 0 °С шланги можуть розшаруватися або електронна плата може працювати неправильно.
- Переконайтеся в тому, що завантажений у вашу пральну машину одяг не містить сторонніх предметів, як-от цвяхи, голки, запальнички й монети.
- **Під час першого прання рекомендовано вибрати програму «90° Бавовна», без завантаження білизни та із заповненням наполовину відповідним мийним засобом відділенням II висувного відсіку для мийного засобу.**
- Залишки забруднень можуть накопичуватися на мийних засобах і пом'якшувачах, що перебувають під впливом повітря протягом тривалого часу. Розміщення пом'якшувача або мийного засобу у висувному відсіку рекомендовано лише на початку кожного прання.
- У разі тривалого простоювання вимкніть пральну машину з розетки й перекрийте подавання води. Також рекомендовано залишати дверцята відкритими для запобігання накопиченню вологи всередині пральної машини.
- Машина може містити певну кількість води, що обумовлено процедурами перевірки якості виробу на виробництві. Цей факт не впливає на функціонування вашої пральної машини.



- Пакувальні матеріали пральної машини можуть бути небезпечними для дітей. Не дозволяйте дітям гратися з пакувальними матеріалами або дрібними деталями пральної машини.
- Зберігайте пакувальні матеріали в місці, де діти не зможуть їх знайти, або утилізуйте ці матеріали належним чином.
- Використовуйте цикл попереднього прання лише для дуже забрудненої білизни..



#### **УВАГА**

Ніколи не відкривайте висувний відсік для мийних засобів під час роботи машини.

- У разі несправності від'єднайте машину від мережі живлення й перекрийте подавання води. Не намагайтеся самотужки виконувати ремонтні роботи. Завжди звертайтеся в уповноважену сервісну організацію.
- Не перевищуйте значення максимального завантаження для вибраної програми прання.



#### **УВАГА**

У жодному разі не намагайтеся силоміць відкрити дверцята пральної машини, коли вона працює.

- Прання білизни зі слідами борошна може пошкодити машину.
- Дотримуйтесь інструкцій виробника щодо використання кондиціонера для тканин або інших подібних речовин, які ви плануєте використовувати в пральній машині.
- Переконайтеся, що немає перешкод для дверцят пральної машини й вони можуть цілковито відкритися.

Установіть машину в цілковито вентиляваному місці, бажано з постійним циркулюванням повітря.

### **Функція аварійного відчнення дверцят**

Під час роботи машини у разі втрати живлення або незавершеної програми дверцята залишаються заблокованими. Щоб відчинити дверцята:

1. Вимкніть машину. Витягніть провід живлення з розетки.
2. Щоб злити воду після прання, виконайте інструкції, наведені в розділі з описом фільтра насоса.
3. Потягніть донизу механізм аварійного відчнення за допомогою ручки й одночасно відкрийте дверцята.
4. Знову переведіть ручку аварійного відчнення у відкрите положення після зачинення, якщо дверцята залишаються заблокованими.



#### **УВАГА**

Ознайомтеся з цими правилами техніки безпеки. Дотримуйтесь інструкцій для особистого захисту й захисту інших людей від ризиків і смертельних травм.

### **РИЗИК ОПІКІВ**



#### **УВАГА**

Не торкайтеся зливного шланга або води, яка зливається, під час роботи пральної машини. Високі температури обумовлюють небезпеку опіків.



## РИЗИК СМЕРТЕЛЬНОГО УРАЖЕННЯ ЕЛЕКТРИЧНИМ СТРУМОМ

- Не під'єднуйте пральну машину до електромережі за допомогою подовжувача.
- Не під'єднуйте пошкоджену вилку до розетки.
- У разі від'єднання вилки від розетки за жодних умов не тягніть за кабель. Завжди тримайтеся за вилку.
- Ніколи не торкайтеся шнура живлення/вилки мокрими руками, оскільки це може спричинити коротке замикання або ураження електричним струмом.
- Уникайте контакту з пральною машиною, якщо ваші руки або ноги мокрі.
- Пошкоджені шнур живлення/вилка можуть призвести до виникнення пожежі або ураження електричним струмом. У разі пошкодження шнура живлення/вилки потрібно виконати їх заміну, яку має здійснювати тільки кваліфікований робітник.

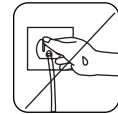
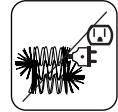
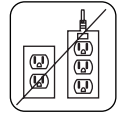

## УВАГА

### Ризик затоплення

- Перед установленням зливного шланга в зливний отвір перевірте витрату води.
- Дотримуйтеся заходів для запобігання зісковзуванню шланга.
- Потік води може змістити шланг, якщо його не зафіксовано належним чином. Переконайтеся в тому, що пробка зливного отвору не перекриває сам отвір.



## НЕБЕЗПЕКА ПОЖЕЖ

- Не зберігайте легкозаймисті рідини поблизу машини.
- Наявність сірки в засобах для видалення фарби може призвести до виникнення корозії. З цієї причини ніколи не додавайте засоби для видалення фарби в машину.
- Ніколи не використовуйте засоби, які містять розчинники, у машину.
- Переконайтеся в тому, що завантажений у вашу пральну машину одяг не містить сторонніх предметів, як-от цвяхи, голки, запальнички й монети.

### Ризик пожежі або вибуху



## РИЗИК ПАДІННЯ АБО ТРАВМУВАННЯ

- Не варто намагатися залізити на машину.
- Переконайтеся в тому, що шланги й кабелі не створюють небезпеки падіння.
- Не перевертайте машину догори дном або набік.
- Не піднімайте пральну машину, тримаючись за дверцят або висувний відсік для мийного засобу.



## УВАГА

Переміщення машини мають здійснювати щонайменше 2 особи.



## УВАГА

### Правила техніки безпеки для дітей

- Не залишайте дітей без нагляду поряд із машиною. Діти можуть випадково закритися в машині, що призведе до ризику смерті.
- Не дозволяйте дітям торкатися скляних дверцят пристрою під час його роботи. Поверхня

- дуже нагрівається, і це може спричинити пошкодження шкіри.
- Тримайте пакувальний матеріал подалі від дітей.
- У разі ковтання очисних і мийних засобів або їх контакту зі шкірою та очима можуть виникати отруєння й подразнення. Тримайте засоби для чищення подалі від дітей.



## ПІД ЧАС ВИКОРИСТАННЯ

- Не підпускайте домашніх тварин до машини.
- Будь ласка, перевірте пакування машини перед установлюванням, а також зовнішню поверхню машини після розпакування. У разі виявлення пошкоджень машини або в разі відкритого пакування експлуатувати машину заборонено.
- Установлювати машину має виключно уповноважена сервісна організація. Установлення особами, які не належать до уповноваженої сервісної організації, може призвести до скасування гарантії на виріб.
- Цей пристрій можуть використовувати діти старше 8 років та особи з обмеженими фізичними, сенсорними й розумовими здібностями або недостатніми досвідом і знаннями, якщо вони перебувають під наглядом чи проінструктовані щодо належного експлуатування пристрою та усвідомлюють пов'язану з цим небезпеку. Не дозволяйте дітям гратися з пристроєм. Чищення й технічне обслуговування не мають здійснювати діти без нагляду дорослих.
- Використовуйте машину тільки для речей, які виробник визначив як придатні для машинного прання.
- **Перед початком використання пральної машини зніміть 4 транспортних болти й гумові прокладки із задньої частини машини. Якщо болти не зняти, вони можуть спричинити значну вібрацію, шум і вихід машини з ладу, а також призвести до скасування гарантії на виріб.**
- Гарантія не поширюється на пошкодження, спричинені зовнішніми факторами, якот пожежа, затоплення й інші джерела пошкоджень.
- Будь ласка, не викидайте цей посібник; зберігайте його для подальшого використання й передайте наступному власникові машини.



### **ЗВЕРНІТЬ УВАГУ**

Технічні характеристики машини можуть відрізнятися залежно від придбаної моделі.

**Заміну приводного ременя треба здійснювати лише в спеціалізованому сервісному центрі. Тільки оригінальний запасний ремінь.**

## ПАКОВАННЯ Й ОХОРОНА ДОВКІЛЛЯ

### **Розпакування**

Пакування захищає машину від пошкоджень, які можуть виникнути під час транспортування. Пакувальні матеріали екологічно чисті, оскільки придатні для вторинної переробки. Використання вторинної сировини зменшує витрату первинного матеріалу та знижує рівень відходів.

## ІНФОРМАЦІЯ ЩОДО ЕКОНОМІЇ

Нижче наведено важливу інформацію, яка допоможе вам ефективніше використовувати машину:

- Не перевищуйте значення максимального завантаження для вибраної програми прання. Це забезпечить експлуатування машини в енергоощадному режимі.
- Не використовуйте функцію попереднього прання для не дуже брудної білизни. Це допоможе заощадити електроенергію та воду.

### СЕ Декларація відповідності

Ми повідомляємо, що наша продукція відповідає чинним Європейським директивам, рішенням і Постановам та вимогам, зазначеним у вказаних стандартах.



#### Утилізування старої машини

Позначка на виробі або на його пакуванні вказує на те, що цей виріб не належить до побутових відходів. Натомість його треба здати у відповідний пункт збирання для переробки електричного й електронного обладнання. Дбаючи про належне утилізування цього виробу, ви запобігаєте потенційним негативним наслідкам для довкілля та здоров'я людини, які в іншому разі може спричинити неправильне утилізування цього виробу. Щоб дізнатися більше про переробку цього виробу, зверніться до місцевої влади, у служби утилізування побутових відходів або магазин, де було придбано цей виріб.

## РОЗДІЛ 2. ТЕХНІЧНІ ХАРАКТЕРИСТИКИ

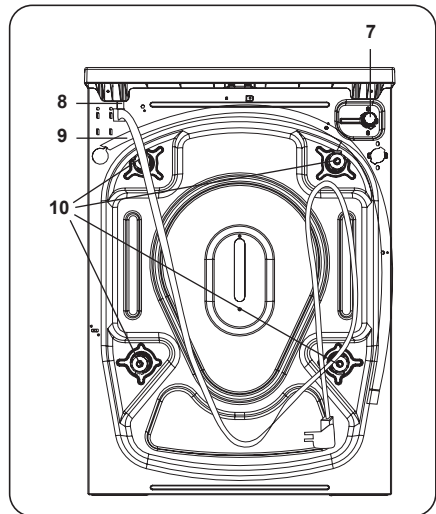
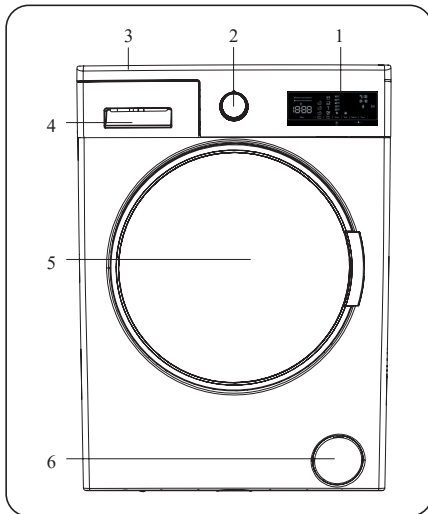

### ЗАГАЛЬНИЙ ВИГЛЯД

- |    |                                    |     |                                |
|----|------------------------------------|-----|--------------------------------|
| 1. | Електронний дисплей                | 5.  | Барабан                        |
| 2. | Кругова шкала вибору програм       | 6.  | Кришка фільтра насоса          |
| 3. | Верхній лоток                      | 7.  | Клапан патрубку подавання води |
| 4. | Висувний відсік для мийного засобу | 8.  | Кабель живлення                |
|    |                                    | 9.  | Зливний шланг                  |
|    |                                    | 10. | Транспортні болти              |

## ТЕХНІЧНІ ХАРАКТЕРИСТИКИ

Робоча на- пруга/часто- та (В/Гц)	(220–240) В~/50Гц
Сумарний струм (А)	10
Тиск води (МПа)	Максимальний: 1 МПа Мінімальний: 0,1 МПа
Повна по- тужність (Вт)	1850
Максималь- ний об'єм сухої білизни (кг)	7
Кількість обертів від- жимання (об/хв)	1200
Кількість програм	15
Габаритні розміри (мм) Висота Ширина Глибина	845 597 416

## РОЗДІЛ 3. УСТАНОВЛЕННЯ

### ЗНЯТТЯ ТРАНСПОРТНИХ БОЛТІВ

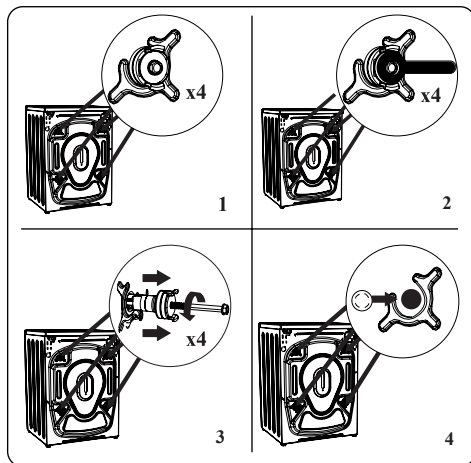

1. Перед початком використання пральної машини зніміть 4 транспортних гвинти й гумові прокладки із задньої частини машини. Якщо болти не зняти, вони можуть спричинити значну вібрацію, шум, вихід машини з ладу та призвести до скасування гарантії.
2. Ослабте транспортні болти, повернувши їх проти годинникової стрілки відповідним ключем.
3. Зніміть транспортні болти, витягнувши їх з отворів.
4. Установіть пластикові заглушки, які містяться в сумці допоміжних елементів, в отвори транспортних болтів. Транспортні болти треба зберігати для їх подальшого використання.



#### ЗВЕРНІТЬ УВАГУ

Перед першим використанням машини зніміть транспортні болти. На несправності, обумовлені роботою машини зі встановленими транспортними болтами, не поширюються гарантійні умови.

## РЕГУЛЮВАННЯ НІЖОК / РЕГУЛЮВАННЯ СТІОК

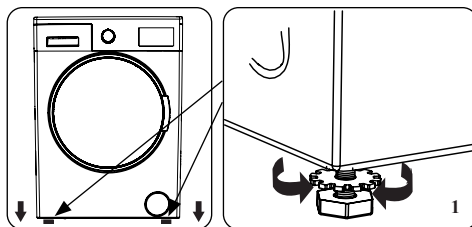

1. Не встановлюйте машину на поверхні (наприклад, килимові покриття), які перешкоджають вентиляванню біля основи.
- Щоб забезпечити тиху роботу машини, без вібрацій, установіть її на тверду поверхню.
  - Вирівнювання машини здійснюється за допомогою регульованих ніжок.
  - Ослабте пластикову стопорну гайку.

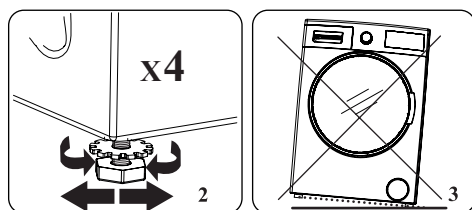

2. Для збільшення висоти машини поверніть ніжку за годинниковою стрілкою. Для зменшення висоти машини поверніть ніжку проти годинникової стрілки.
- Після завершення процедури вирівнювання машини затягніть стопорні гайки, повертаючи їх за годинниковою стрілкою.
3. Не підставляйте картон, дерево або інші подібні матеріали під пральну машину для її вирівнювання.
- Під час чищення поверхні, на якій стоїть машина, подбайте про те, щоб не порушити рівень машини.

## ПІД'ЄДНАННЯ ДО ЕЛЕКТРИЧНОЇ МЕРЕЖІ

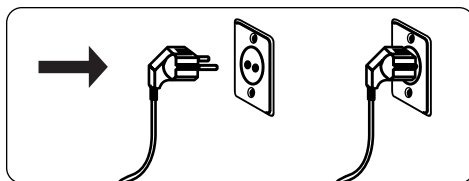

- Пральна машина використовує живлення 220–240 В50 .
- Мережевий шнур пральної машини оснащено заземленою вилкою. Ця вилка завжди повинна бути вставленою в розетку, призначену для номінального струму 10 амперів.
- Якщо відповідної розетки й запобіжника немає, подбайте про те, щоб роботи виконував кваліфікований електрик.
- Виробник не несе відповідальності за пошкодження, які виникли через використання незаземленого обладнання.



### ЗВЕРНІТЬ УВАГУ

Використання машини під низькою напругою може призвести до зменшення повного строку служби вашої машини й обмеження її робочих характеристик.

## ПІД'ЄДНАННЯ ШЛАНГА ПОДАВАННЯ ВОДИ

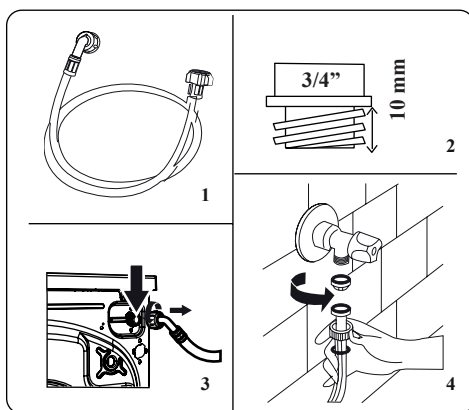

1. Машина може мати або одне з'єднання для підведення води (холодної), або два з'єднання для підведення води (гарячої та холодної), залежно від технічних характеристик машини. Шланг із білою заглушкою треба під'єднати до патрубку подавання холодної води, а шланг із червоною кришкою — до патрубку подавання гарячої води (якщо є).
- Для запобігання протіканням води в місцях з'єднань у пакуванні разом зі шлангом постачаються 1 або 2 гайки (залежно від специфікацій вашого пристрою). Установіть ці гайки на кінець(ці) шланга подавання води, що з'єднується з водогоном.
2. З'єдняйте нові шланги подавання води з краном водогону, що має різьбу  $\frac{3}{4}$ ".
- З'єдняйте білий кінець шланга подавання води з білою заглушкою з клапаном подавання води з білою заглушкою на задньому боці машини, а кінець шланга з червоною заглушкою — із клапаном подавання води з червоною заглушкою (якщо є).

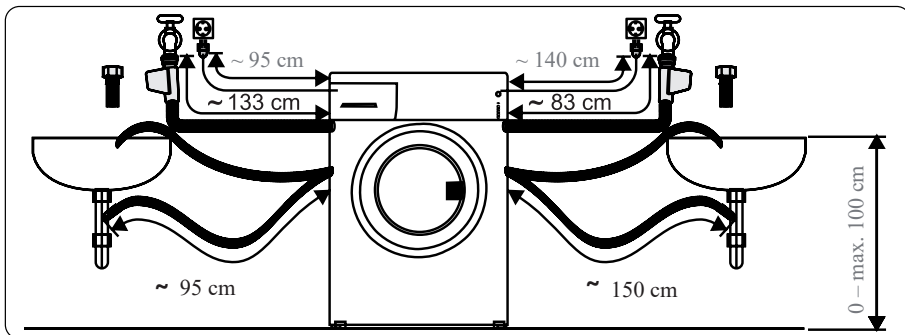

- Затягніть з'єднання від руки. У разі виникнення запитань зверніться до кваліфікованого сантехніка.
  - Потік води з тиском 0,1–1 МПа забезпечить оптимальну роботу машини (тиск 0,1 МПа означає, що через цілковито відкритий кран за хвилину проходить понад 8 літрів води).
3. Після виконання всіх з'єднань обережно ввімкніть подавання води й переконайтеся, що немає протікань.
  4. Переконайтеся в тому, що нові шланги подавання води не заблоковані, не зігнуті, не перекручені, не скручені й не передавлені.
- Якщо машина має з'єднання для підведення гарячої води, температура такої гарячої води не повинна перевищувати 70 °С.



#### **ЗВЕРНІТЬ УВАГУ**

Пральну машину треба під'єднувати до водогону виключно за допомогою нового шланга, який є в комплекті. Не використовуйте старі шланги.

#### **ПІД'ЄДНАННЯ ДЛЯ ЗЛИВАННЯ ВОДИ**

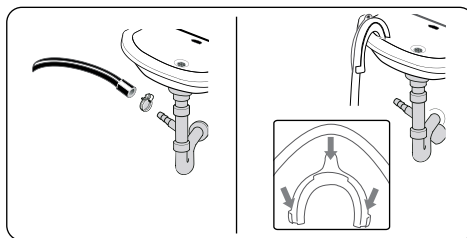

- Використовуючи додаткове обладнання, під'єднайте шланг зливання води до трубопроводу або до зливного патрубку побутової раковини.
- Ніколи подовжуйте шланг для зливання води.
- Не встановлюйте шланг для зливання води з машини в контейнер, відро або ванну.
- Переконайтеся, що шланг для зливання води не зігнутий, не скручений, не передавлений і не має подовжень.
- Максимальна висота встановлення шланга для зливання води повинна становити 100 см від землі.



## РОЗДІЛ 4. ОГЛЯД ПАНЕЛІ КЕРУВАННЯ

1. Висувний відсік для мийного засобу
2. Кругова шкала вибору програм
3. Електронний дисплей

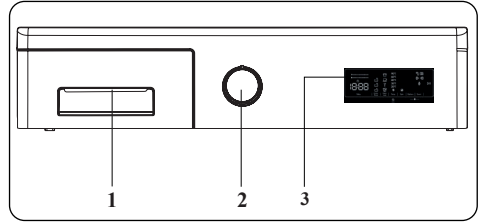

### ВИСУВНИЙ ВІДСІК ДЛЯ МИЙНОГО ЗАСОБУ

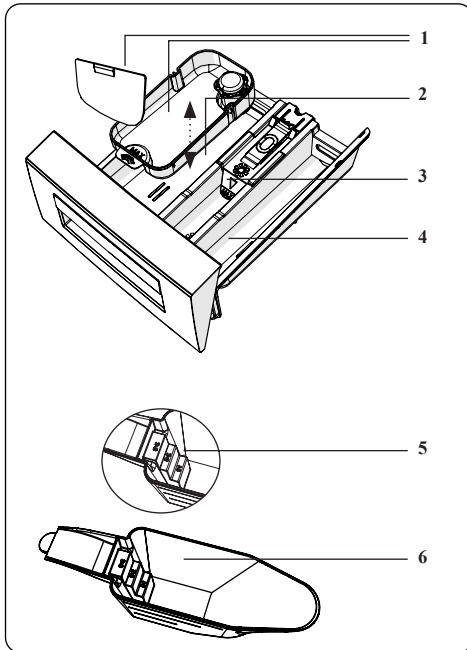
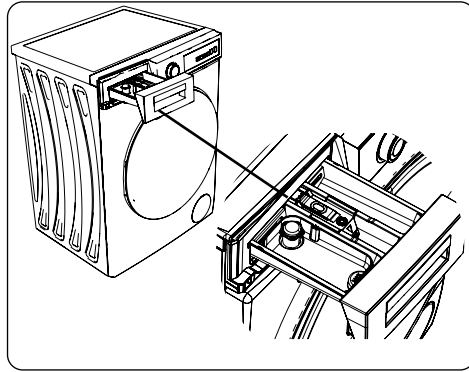

1. Апарат для рідкого мийного засобу
2. Основний відсік для мийного засобу
3. Відсік для пом'якшувача
4. Відсік для мийного засобу попереднього прання
5. Рівні порошкового мийного засобу
6. Лопатка для порошкового мийного засобу (\*)

(\*) Технічні характеристики можуть відрізнятися залежно від придбаної машини.

## ВІДСІКИ

### Основний відсік для мийного засобу

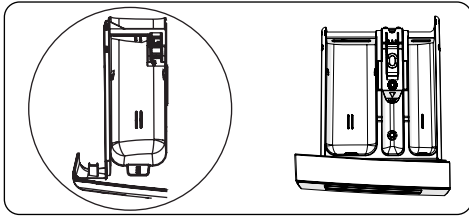

Цей відсік призначено для рідких або порошкових мийних засобів або ж для засобів для видалення накипу. Пластину рівня рідкого мийного засобу передбачено всередині пральної машини. (\*)

### Відсік для кондиціонерів тканини, крохмалю й мийного засобу:

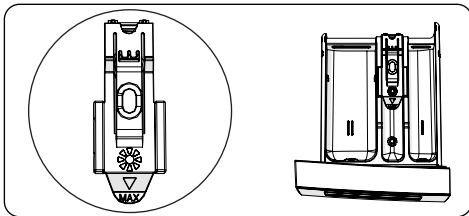

Цей відсік призначено для засобів пом'якшення, кондиціонерів або крохмалю. Дотримуйтесь інструкцій на пакуваннях засобів. Якщо після використання пом'якшувачів залишаються рештки, спробуйте їх розчинити або ж використовуйте рідкий засіб для пом'якшування.

### Відсік для мийного засобу попереднього прання

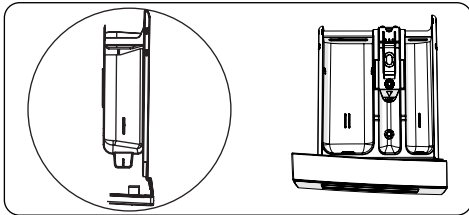

Цей відсік треба використовувати лише в разі вибору функції попереднього прання. Функцію попереднього прання рекомендовано використовувати лише для дуже брудної білизни.

(\*) Технічні характеристики можуть відрізнятись залежно від придбаної машини.

## КРУГОВА ШКАЛА ВИБОРУ ПРОГРАМ

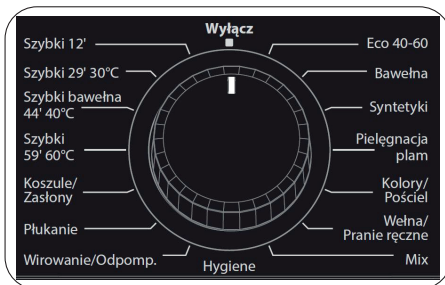

- Щоб вибрати потрібну програму, повертайте кругову шкалу вибору програм за годинниковою стрілкою або проти неї, доки маркер на шкалі вибору програм не вкаже на потрібну програму.
- Переконайтеся в тому, що кругову шкалу вибору програм установлено саме на бажаній для виконання програмі.

## ЕЛЕКТРОННИЙ ДИСПЛЕЙ

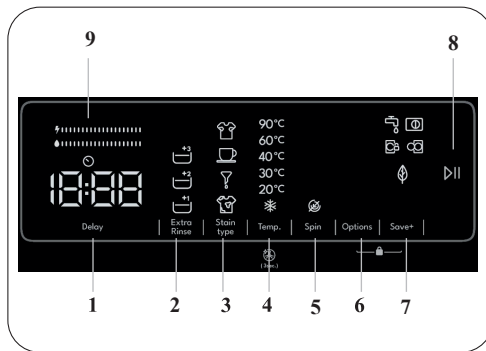

1. Додаткова функція затримки початку прання
2. Допоміжна функція додаткового ополіскування
3. Вибір забруднення
4. Вибір температури води для прання
5. Вибір швидкості віджимання
6. Опції
7. Допоміжна функція Save+
8. Кнопка «Старт/Пауза»
9. Індикатор ефективності використання електроенергії/води

## РОЗДІЛ 5. ВИКОРИСТАННЯ ПРАЛЬНОЇ МАШИНИ

### ПІДГОТОВКА БІЛИЗНИ

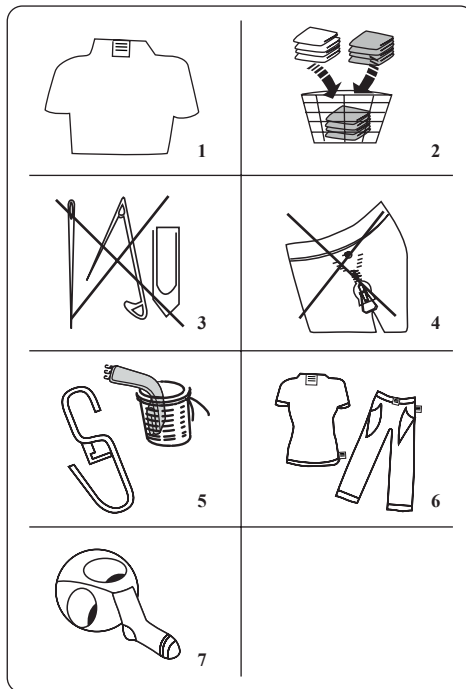

1. Дотримуйтеся зазначених на етикетках інструкцій щодо догляду за одягом.
  - Відокремте речі для прання відповідно до типу (бавовна, синтетика, делікатні тканини, шерсть тощо), температури прання (у холодній воді, за 30°C, 40°C, 60°C, 90°C) і за ступенем забруднення (легкі забруднення, плями, значні забруднення).
2. Не варто прати кольорову й білу білизну разом.
  - Темний текстиль може містити надлишки барвника, і його варто прати окремо, кілька разів.
3. Переконайтеся, що немає металевих матеріалів на білизні або в кишенях; інакше їх треба вийняти.



#### УВАГА

Гарантія не поширюється на несправності, обумовлені пошкодженням машини сторонніми матеріалами.

4. Застебніть блискавки, усі гачки й петлі.
5. Зніміть металеві або пластмасові гачки зі штор або покладіть їх у мішок для прання.
6. Вироби з текстилю, як-от штани, трикотаж, футболки й сорочки.
7. Шкарпетки, хустинки й інші дрібні предмети треба прати в мішку для прання

 Може знебарвлюватися	 Не використовувати відбілювачі	 Стандартне прання
 Максимальна температура прасування — 150 °C	 Максимальна температура прасування — 200 °C	 Не прасувати
 Допускається сухе чищення	 Без сухого чищення	 Сушити в горизонтальному положенні
 Сушити без віджимання	 Вивісити для сушіння	 Не сушити в пральній машині
 Допускається сухе чищення газовою олією, чистим спиртом та R113	 Перхлоретилен R11, R13, бензин	 Перхлоретилен R11, R113, газова олія

## ЗАВАНТАЖЕННЯ БІЛИЗНИ В МАШИНУ

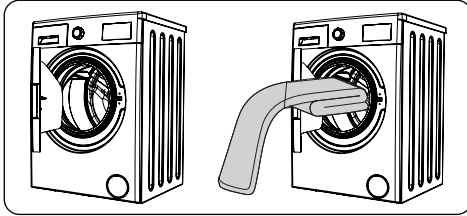

- Відкрийте дверцята машини.
- Рівномірно розподіліть білизну в машині.



### ЗВЕРНІТЬ УВАГУ

Уникайте перевищення максимального значення завантаження барабана, оскільки це призведе до незадовільних результатів прання та спричинить змінання білизни. Щоб дізнатися більше про об'єми завантаження, див. таблиці програм прання. У таблиці нижче зазначено приблизну вагу стандартних елементів білизни:

ТИП БІЛИЗНИ	ВАГА (г)
Рушник	200
Постільна білизна	500
Купальний халат	1200
Стьобана ковдра	700
Наволочк	200
Нижня білизна	100
Скатертина	250

- Завантажуйте кожну річ окремо.
- Переконайтеся між гумовим ущільненням і дверцятами не потрапили предмети білизни.
- Обережно натискаючи на дверцята, закрийте їх до

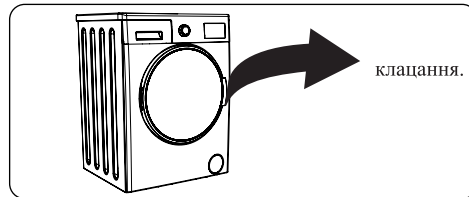

- Переконайтеся в тому, що дверцята цілковито закрито, інакше програма не запуститься.

## ДОДАВАННЯ МИЙНОГО ЗАСОБУ В МАШИНУ

Кількість мийного засобу, як потрібно додати в машину, залежить від таких критеріїв:

- Якщо одяг лише злегка забруднений, не використовуйте попереднє прання. Покладіть невелику кількість мийного засобу (як зазначено виробником) у відсік II висувного відсіку для мийного засобу.
- Якщо одяг дуже забруднений, виберіть програму з попереднім пранням і покладіть  $\frac{1}{4}$  від кількості мийного засобу, який буде використовуватися, у відсік I, а решту — у відсік II висувного відсіку для мийного засобу.
- Використовуйте мийні засоби, призначені для автоматичних пральних машин. Дотримуйтеся інструкцій виробника щодо кількості мийного засобу.
- У регіонах із більш жорсткою водою знадобиться більше мийного засобу.
- Потрібна кількість мийного засобу збільшуватиметься зі збільшенням завантаження пральної машини.
- Покладіть засіб для пом'якшення в середній відсік висувного відсіку для мийного засобу. Не перевищуйте рівень із позначкою MAX.
- Густі засоби для пом'якшення можуть спричинити засмічення висувного відсіку, їх треба розчиняти.
- Для всіх програм без попереднього прання можна використовувати рідкі мийні засоби. Для цього встановіть пластину рівня рідкого мийного засобу (\*) у напрямні відсіку II висувного відсіку для мийного засобу. Використовуючи лінії на пластині як орієнтири, заповніть висувний відсік до потрібного рівня.

(\*) Технічні характеристики можуть відрізнятися залежно від придбаної машини.

## РОБОТА З МАШИНОЮ

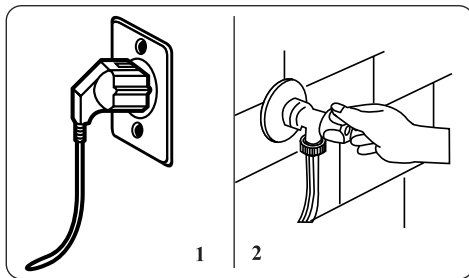

1. Під'єднайте пральну машину до мережі живлення.
  2. Увімкніть подавання води.
- Відкрийте дверця машини.
  - Рівномірно розподіліть білизну в машині.
  - Обережно натискаючи на дверця, закрийте їх до

## ВИБІР ПРОГРАМИ

За допомогою таблиць програм виберіть відповідну програму для білизни.

## СИСТЕМА ВИЯВЛЕННЯ РІВНЯ НЕДОСТАТНЬОГО ЗАВАНТАЖЕННЯ

Вашу машину оснащено функцією виявлення рівня недостатнього завантаження. У разі розміщення в машині білизни, вага якої не перевищує значення половини максимального завантаження білизни, пральна машина автоматично задасть функцію недостатнього завантаження, незалежно від вибраної програми. Тобто виконання вибраної програми забере менше часу, водночас використовуватиметься менше води й електроенергії.

## ДОДАТКОВІ ФУНКЦІЇ



За бажання перед запуском програми можна вибрати допоміжні функції.

- Натисніть кнопку бажаної допоміжної функції.
- Поява позначки допоміжної функції, із постійним відображенням на електронному дисплеї, свідчить про її активування.
- Якщо позначка допоміжної функції на електронному дисплеї блимає, вибрану функцію не буде активовано.

### Причина відхилення активування вибраної функції:

- Вибрана допоміжна функція недоступна для вибраної програми прання.
- Можливо, машина пройшла етап, на якому застосовується ця допоміжна функція.
- Допоміжна функція несумісна з іншою вибраною раніше допоміжною функцією..

#### 1. Додаткова функція затримки початку прання

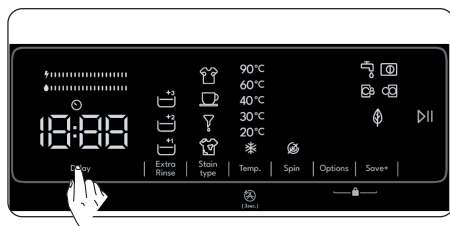

Використання цієї допоміжної функції забезпечить відтермінування початку циклу прання в діапазоні від 1 до 23 годин. Щоб використати функцію затримки початку циклу прання:

- Натисніть кнопку затримки один раз.
- На електронному дисплеї з'явиться повідомлення  «1h» («1 година»).
- Натискайте кнопку затримки доти, доки на екрані не з'явиться бажане значення часу відтермінування початку циклу прання.
- Якщо ви пропустили бажане значення часу затримки, натискайте кнопку затримки до повторного відображення значення на дисплеї.
- Для використання функції затримки початку циклу прання натисніть кнопку «Старт/Пауза».



### ЗВЕРНІТЬ УВАГУ:

Після вибору функції затримки прання ви можете вибрати інші функції без натискання кнопки «Старт/Пауза», після чого функцію затримки часу прання можна буде активувати натисканням кнопки «Старт/Пауза».

## Щоб скасувати функцію затримки прання:

- Якщо ви не натиснули кнопку «Старт/Пауза», натискайте кнопку функції затримки прання, доки на електронному дисплеї не з'явиться значення тривалості вибраної вами програми. Функцію затримки прання буде скасовано, щойно на електронному дисплеї з'явиться значення тривалості програми.
- Після натискання кнопки «Старт/Пауза» для запуску машини потрібно просто один раз натиснути кнопку затримки. Після цього позначка на електронному дисплеї зникне, натисніть клавішу «Старт/Пауза» для початку циклу прання.

## 2. Допоміжна функція додаткового ополіскування

Цю допоміжну функцію можна використовувати для додаткового ополіскування білизни.

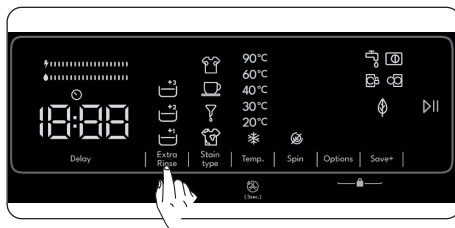

- Під час вибору програми або в процесі прання можна вибрати 1, 2 і 3 різні рівні додаткового ополіскування.
- При натисканні кнопки додаткового ополіскування на панелі дисплея на екрані послідовно з'являтимуться символи 1, 2, 3.
- Вибір є завершеним при активації символу потрібного рівня.



### ЗВЕРНІТЬ УВАГУ:

Коли потрібно вибрати функцію додаткового ополіскування, якщо на екрані блимає символ 1, це означає, що ця функція недоступна у вибраній програмі прання.

## 3. Вибір забруднення

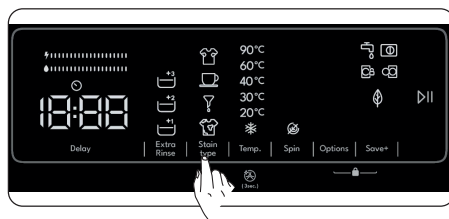

Ці допоміжні функції можна використовувати для прання залежно від типів забруднень.



### ПОПЕРЕДЖЕННЯ

Для забезпечення належного прання за допомогою відповідного рівня забруднення функції плями забруднень на білизні не повинні бути сухими й липкими. Перед початком прання очистіть білизну від сухих речовин.



### ПОПЕРЕДЖЕННЯ

Перед початком прання білизни притисніть шматочок тканини до свіжих плям. Не витирайте!

Вибір температури прання, швидкості обертання барабана, кількості та тривалості ополіскувань машина здійснює залежно від вибраного типу забруднення..



Наприклад, ваша машина передбачає такі способи видалення плям:

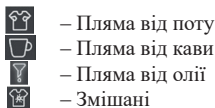

#### Плями від поту:

Ця допоміжна функція додає холодне ополіскування перед обраною програмою. Таким чином, можна замочити білизну в холодній воді, щоб видалити плями від поту перед запуском обраної програми прання.

#### Пляма від кави:

Ця допоміжна функція додає нові етапи прання для обраної програми. Таким чином, можна подовжити тривалість прання і застосовувати пральний алгоритм для видалення плями.

#### Пляма від олії:

Ця допоміжна функція додає холодне ополіскування перед обраною програмою і додає нові етапи прання для обраної програми. Таким чином, можна замочити білизну в холодній воді перед обраною програмою прання і застосувати пральний алгоритм для видалення масляної плями.

#### Змішані:

Ця допоміжна функція додає тепле ополіскування перед обраною програмою і додає нові етапи прання для обраної програми прання. Таким чином, можна замочити білизну в теплій воді, щоб пом'якшити змішані плями перед запуском обраної програми прання.

Подібні вирішення для видалення плям доступні для інших типів забруднень.

(\*) Технічні характеристики пристрою можуть відрізнятися залежно від придбаної моделі.



#### ЗВЕРНІТЬ УВАГУ:

Вибрати тип забруднення можна перед початком циклу прання. Вибрати тип забруднення або скасувати такий вибір після початку циклу прання неможливо. Можна скасувати програму прання машини з наступним вибором відповідного типу забруднення й повторним запуском програми. Якщо після вибору типу плями й після завершення прання не було отримано бажаних результатів, це свідчить про неправильний вибір типу забруднення; виконайте повторний запуск циклу прання з вибором належного типу забруднення.

#### 4. Вибір температури води для прання

Щоб задати температуру води для прання білизни, можна скористатися кнопкою налаштування температури води.

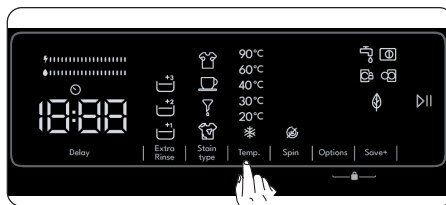

- Під час вибору нової програми на дисплеї температури води для прання відображається значення максимальної температури для вибраної програми.
- Натискаючи кнопку налаштування температури води для прання, можна поступово зменшувати температуру води в діапазоні від максимального значення температури для вибраної програми до прання в холодній воді ( \* ).
- Якщо ви пропустили бажане для налаштування значення температури води для прання, натискайте кнопку налаштування температури води до повторного відображення значення.



Щоб виконати очищення барабана машини, натисніть і утримуйте протягом 3 секунд кнопку регулювання температури води для прання. Слід використовувати без завантаження білизни. Рекомендується використовувати один раз на місяць.

## 5. Вибір швидкості віджимання

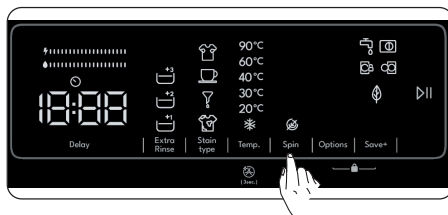

Щоб задати швидкість віджимання білизни, ви можете скористатися кнопкою налаштування швидкості віджимання. Під час вибору нової програми на дисплеї швидкості віджимання відображається максимальне значення швидкості віджимання для вибраної програми.

Натискаючи кнопку налаштування швидкості віджимання, можна поступово зменшувати значення цієї швидкості в діапазоні від максимального значення швидкості віджимання для вибраної програми до варіанта скасування віджимання (☞).

Якщо ви пропустили бажане для налаштування значення швидкості віджимання, натискайте кнопку налаштування швидкості віджимання до повторного відображення бажаного значення.

## 6. Опції

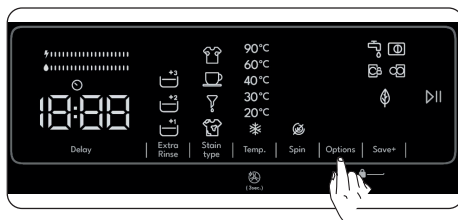



Для досягнення максимальної якості прання вашої білизни можна використовувати допоміжні функції. Для цього треба натиснути кнопку додаткових варіантів прання на панелі дисплея з подальшою можливістю активування:

- 6.1 ☞ Допоміжна функція попереднього прання
- 6.2 ☞ Допоміжна функція «Швидке прання»
- 6.3 ☞ Допоміжна функція генерування пари
- 6.4 ☞ Допоміжна функція протиалергічного прання.

### 6.1. Допоміжна функція попереднього прання



Цю допоміжну функцію можна використовувати для попереднього прання білизни зі значними забрудненнями, що передують основному циклу прання. Перед використанням цієї функції в дозатор попереднього прання висувного відсіку для мийного засобу потрібно додати очисний засіб. Для активування допоміжної функції попереднього прання натискайте кнопку додаткових варіантів прання до появи позначки . Якщо світлодіодний індикатор  електронного дисплея постійно світиться, це свідчить про вибір допоміжної функції.



#### ЗВЕРНІТЬ УВАГУ:

Якщо потрібно вибрати допоміжну функцію попереднього прання і її немає  на дисплеї, це свідчить про недоступність такої функції для вибраної програми прання.

### 6.2. Допоміжна функція «Швидке прання»

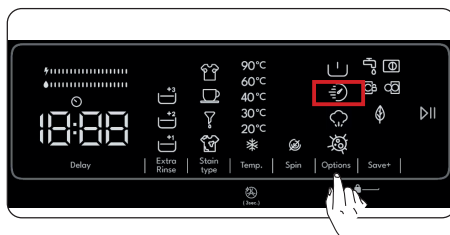

У разі вибору цієї допоміжної функції тривалість програми прання машини зменшиться. (Треба, щоб машину було завантажено наполовину або менше ніж наполовину об'єму для вибраної програми прання.) Для активування цієї функції треба натиснути кнопку «Опції» на панелі дисплея, щоб увімкнувся світлодіодний індикатор символу .



#### ЗВЕРНІТЬ УВАГУ

У разі завантаження пральної машини наполовину або ж менше ніж наполовину об'єму для вибраної програми прання машина виявить це завдяки системі виявлення половини завантаження і, таким чином, виконає прання білизни з використанням меншої кількості електроенергії та меншої кількості води за короткий час.



#### ЗВЕРНІТЬ УВАГУ

Якщо потрібно вибрати допоміжну функцію «Швидке прання» і на дисплеї немає , це свідчить про недоступність такої функції для вибраної програми прання.

### 6.3. Кнопка додаткової функції «Steam Assist»

Завдяки системі генерування пари  прасування стає швидким і простим. Пара, що використовується для прання, проникає у волокна й розпушує їх, усуває складки й забезпечує м'якість і ніжність одягу.

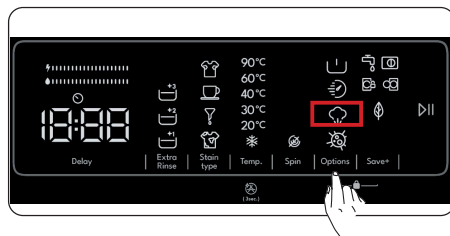





### ЗВЕРНІТЬ УВАГУ:

Якщо потрібно вибрати допоміжну функцію генерування пари і на дисплеї немає , це свідчить про недоступність такої функції для вибраної програми прання.

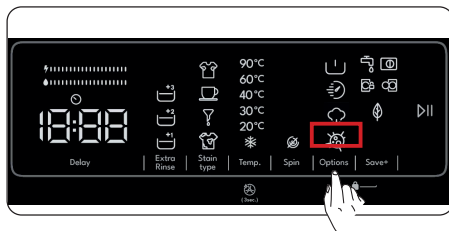
## 6.4 Допоміжна функція протиалергічного прання.



У разі використання ця функція забезпечує додатковий цикл ополіскування білизни. Пральна машина використовує гарячу воду на всіх етапах полоскання. (Функцію рекомендовано для одягу людей із чутливою шкірою, дитячого одягу й нижньої білизни.) Для активування допоміжної функції протиалергічного прання натискайте кнопку додаткових варіантів прання до появи позначки  функції. Якщо світлодіодний індикатор  функції протиалергічного прання електронного дисплея світиться постійно, це свідчить про вибір допоміжної функції.



### ЗВЕРНІТЬ УВАГУ:

Якщо потрібно вибрати допоміжну функцію легкого прасування і на дисплеї немає , це свідчить про недоступність такої функції для вибраної програми прання.

## 7. Допоміжна функція Save+

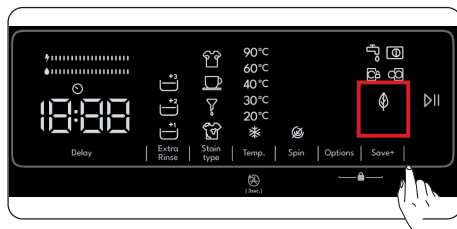

### Допоміжна функція Save+:

У разі вибору цієї допоміжної функції тривалість програми прання машини трохи збільшиться. Однак машина використовуватиме менше енергії та води для циклу прання. Для активування цієї функції треба натиснути кнопку вибору Save+ на панелі дисплея, щоб увімкнувся світлодіодний індикатор символу .

(\*) Технічні характеристики пристрою можуть відрізнятися залежно від придбаної моделі.

- **Індикатор ефективності використання електроенергії/ води:**

«» — це індикатор ефективності використання ресурсів, що складається з 2 шкал. Індикатор ефективності використання електроенергії/води відображає дані споживання електроенергії та води. Що більша шкала індикатора, то більше споживання електроенергії чи води. Індикатор ефективності використання електроенергії/ води може збільшуватися або зменшуватися залежно від тривалості вибраної програми, заданої температури, швидкості віджимання й інших допоміжних функцій.

## КНОПКА «СТАРТ/ПАУЗА»

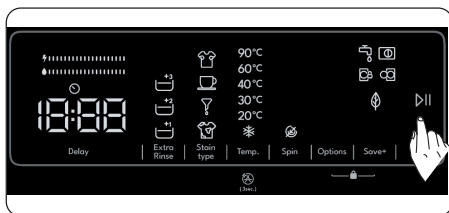

За допомогою кнопки «Старт/Пауза» ви можете запустити або призупинити вибрану програму. Якщо ввімкнути режим очікування машини, на електронному дисплеї почне блимати світлодіодний індикатор «Старт/Пауза».

## CHILD LOCK (БЛОКУВАННЯ ПРИСТРОЮ ВІД ДІТЕЙ)

Функція «Блокування пристрою від дітей» дає змогу блокувати кнопки задля запобігання ненавмисній зміні вибраного циклу прання.

Для активування «Блокування пристрою від дітей» одночасно натисніть та утримуйте кнопки 6 і 7 щонайменше 3 секунди. Після активування функції «Блокування пристрою від дітей» на електронному дисплеї протягом 2 секунд блиматиме повідомлення «CL».

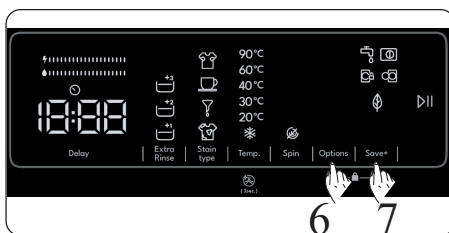

У разі натиснення будь-якої кнопки або зміни вибраної програми за ввімкненої функції «Блокування пристрою від дітей» на електронному дисплеї протягом 2 секунд блиматиме позначка «CL».

Якщо за умов увімкненої функції «Блокування від дітей» і під час виконання будь-якої програми перевести кнопку програми в положення вимкнення Off та вибрати іншу програму, машина продовжить виконання попередньо вибраної програми з того місця, де її було перервано.





Для вимкнення «Блокування пристрою від дітей» одночасно натисніть та утримуйте кнопки 6 і 7 щонайменше 3 секунди, після чого на електронному дисплеї позначка «CL» зникне.



### ЗВЕРНІТЬ УВАГУ

У разі активування функції «Блокування від дітей» і за вимкненого живлення дверцят пральної машини залишаються відімкненими.

## ЯКЩО ПОТРІБНО ПРИЗУПИНИТИ/СКАСУВАТИ АКТИВНУ ПРОГРАМУ ПРАННЯ АБО Ж ДОДАТИ БІЛИЗНУ В МАШИНУ:

-  кнопка позначки дає змогу призупинити або виконати повторний запуск вибраної програми. Якщо потрібно додати білизну в машину, можна скористатися цією функцією.
- Для цього натисніть кнопку позначки  Якщо на екрані з'явиться , можна відчинити завантажувальні дверцята машини й додати білизну.
- Якщо на екрані з'явився , то етап, на якому можна було б додати білизну, уже завершено.
- Якщо треба скасувати активну програму, установіть кнопку програми в положення CANCEL («СКАСУВАТИ»). Машина припинить процес виконання циклу прання, а програму буде скасовано. Для зливання води з машини встановіть кнопку програми в положення вибору будь-якої програми. Пральна машина зіллє воду та скасує програму. Тепер можна вибрати нову програму й виконати запуск пральної машини. .

## ЗАВЕРШЕННЯ ПРОГРАМИ



Пральна машина зупиниться автоматично після завершення циклу вибраної програми.

- На електронному дисплеї з'явиться повідомлення End («Завершення»).
- Тепер можна відчинити завантажувальні дверцята  й вийняти білизну. Вийнявши білизну, залиште завантажувальні дверцята відкритими, щоб внутрішня частина пральної машини висохла.
- Установіть кнопку програми в положення CANCEL («СКАСУВАТИ»).
- Від'єднайте машину від мережі живлення.
- Перекрийте водопровідний кран.

**РОЗДІЛ 6. ТАБЛИЦЯ ПРОГРАМ**

Програма	Темпе- раура прання (°C)	Максимальний об'єм сухої білизни (кг)	Відсік для миючого засобу	Тривалість програми (хв.)	Тип білизни/Опис
ЕСО 40-60	*40 - 60	7	2	208	Брудні бавовняні та лляні речі. (Нижня білизна, постільна білизна, скатертини, рушники (щонайбільше 3,5 кг), простирадла тощо)
БАВОВНА	*60 - 40 - 30 - 20 - “- -C” - 90	7	2	110	Дуже брудні бавовняні і лляні речі. (Нижня білизна, постільна білизна, скатертини, рушники (щонайбільше 3,5 кг), простирадла тощо)
СИНТЕ- ТИКА	*40 – 30 – „- -C”	3	2	135	Брудні або змішані синтетичні речі. (Нейлонові шкарпетки, сорочки, блузки, штани із синтетичної тканини тощо).
ВИДАЛЕ- ННЯ ПЛЯМ	* 60 - 40 - 30 - “- -C”	3	1 & 2	122	Дуже брудні бавовняні і лляні речі. (Нижня білизна, постільна білизна, скатертини, рушники)
КОЛЬОРОВІ РЕЧІ / ОСТІЛЬНА БІЛИЗНА	*40 – 30 – „- -C”	2	2	79	Не дуже брудні бавовняні і лляні речі. (Нижня білизна, простирадла, скатертини, рушники)
ШЕРСТЬ / РУЧНЕ ПРАННЯ	*30 - “- -C”	2	2	54	Вовняні речі з етикетками, де зазначено машинне прання. / Рекомендується для делікатного або ручного прання.
ЗМІШАНА	*40 – 30 – „- -C”	4	2	87	Брудні бавовняні, синтетичні, кольорові та лляні речі можна прати разом.
ГІГІЕНА	*30 - “- -C” - 60 - 40	4	2	78	Дитяча білизна (вибравши температуру 30°C, можна забезпечити гігієнічне прання. Вибравши температуру 60°C, можна забезпечити більше інтенсивне прання та гігієну)

Програма	Темпе-раура прання (°C)	Максимальний об'єм сухої білизни (кг)	Відсік для мнючого засобу	Тривалість програми (хв.)	Тип білизни/Опис
ВІДЖИМА-ННЯ/ ЗЛИВ ВОДИ	*“- -C”	7	-	15	Цю програму можна використовувати для будь-якого типу білизни, якщо потрібен додатковий цикл віджимання після завершення циклу прання. / Можна використати програму зливання води, накопиченої всередині пральної машини (додавання та видалення білизни). Для активування програми зливання встановіть кнопку програми на програмі віджимання/зливання. Після «скасування віджимання» з використанням кнопки допоміжної функції програму буде активовано.
ОПОЛІСКУ-ВАННЯ	*„- -C”	7	-	24	Забезпечує додаткове ополіскування будьякого типу білизни після завершення циклу прання.
СОРОЧКИ / ШТОРИ	*40 - 30 - “- -C”	3	2	77	Використовуйте цю програму для прання штор і сорочок. (Максимальне завантаження для прання штор має становити 2 кг.)
ШВИДКЕ 59' 60°C	* 60 - 40 - 30 - “- -C”	7	2	59	Програма швидкого прання очищає вашу злегка забруднену світлу та білу білизну всього за 59 хвилин при температурі до 60°C, яку можна вибрати. Здатність програми працювати при заданих температурах забезпечує очищення, придатне для різних типів тканин, тоді як здатність програми прати білизну на повну потужність машини дозволяє легко випрати велику кількість білизни. Крім того, ви можете прати кольорову та темну білизну, зменшивши температуру.



Програма	Темпераура прання (°C)	Максимальний об'єм сухої білизни (кг)	Відсік для мнючого засобу	Тривалість програми (хв.)	Тип білизни/Опис
ШВИДКЕ, БАВОВНА 44' 40°C	* 40 - 30 - 60 - “- -C”	7	2	44	Програма швидкого прання очищає вашу злегка забруднену кольорову білизну або білизну без плям лише за 44 хвилини при температурі до 40°C. Гнучкі параметри температури забезпечують чищення, яке підходить для різних типів тканин, а здатність машини прати білизну на повну потужність дозволяє легко випрати велику кількість білизни.
ШВИДКЕ 29' 30°C	*30 – “- -C”	3	2	29	Програма швидкого прання допоможе вам заощадити час, очистивши злегка забруднену або без плям чорну та/або темну білизну всього за 29 хвилин при температурі до 30 °C за вибором. Ви можете швидко випрати злегка забруднену або незаплямовану чорну або темну білизну на половині потужності машини та практично завершити щоденне прибирання.
(**) Суперш- видке 12 хв. Суперш- видке 12 хв.	*30 - “- -C”	2	2	12	Програма швидкого прання дозволяє заощадити час, очистивши злегка забруднену або незаплямовану чорну або темну білизну за дуже короткий час, наприклад, за 12 хвилин, при температурі до 30°C за вибором. За допомогою цієї програми можна швидко випрати до 2 кг білизни. Ця програма забезпечує велику зручність, особливо в екстрених ситуаціях або коли потрібне швидке очищення.



### **ЗВЕРНІТЬ УВАГУ**

ТРИВАЛІСТЬ ПРОГРАМИ МОЖЕ ЗМІНЮВАТИСЯ ЗАЛЕЖНО ВІД КІЛЬКОСТІ БІЛИЗНИ, ВОДОПРОВІДНОЇ ВОДИ, НАВКОЛИШНЬОЇ ТЕМПЕРАТУРИ Й ВИБРАНИХ ДОДАТКОВИХ ФУНКЦІЙ.

(\*) Температура води прання для програми має заводські налаштування за замовчуванням.

(\*\*) У зв'язку з коротким циклом прання цієї програми виробник рекомендує використовувати менше мийного засобу. Програма може тривати довше за 12 хвилин у разі виявлення машиною нерівномірного завантаження. Ви зможете відкрити дверцята машини через 2 хвилини після завершення прання. (2-хвилинний період не входить до часу програми.)

Програма Eco 40–60 дає змогу очищувати разом в одному циклі звичайно забруднену бавовняну білизну, для якої дозволено прання за температури 40 або 60 °С, і ця програма використовується для оцінювання відповідності законодавству ЄС щодо екологізації.

- Найбільш ефективні з погляду споживання електроенергії програмами — зазвичай ті, які передбачають нижчі температури й триваліше виконання.
- Завантаження побутової пральної машини до повної місткості, зазначеної виробником для відповідних програм, сприятиме збереженню електроенергії та води.
- Тривалість виконання програми, показники споживання електроенергії та води можуть змінюватися залежно від ваги й типу завантаження, вибраних додаткових функцій, температури водопровідної води й навколишнього середовища.
- Для програм низькотемпературного прання рекомендовано застосування рідких мийних засобів. Кількість застосовного мийного засобу може змінюватися залежно від кількості білизни й рівня її забрудненості. Дотримуйтеся рекомендацій виробників щодо кількості використовуваного мийного засобу.
- Частота обертання під час віджимання впливає на рівень шуму й залишковий уміст вологи. Що вищою буде частота обертання на етапі віджимання, то вищим буде рівень шуму й меншим залишковий уміст вологи.
- Скориставшись QR-кодом, зазначеним на паспортній табличці, ви можете дістати доступ до бази даних продукції, де зберігається інформація про конкретну модель.

Назва програми	Паспортне завантаження к	Споживання енергії кВт.год/цикл			Тривалість програми Годин: хвилини			Споживання води л/цикл			Макс. температура °С			Залишковий уміст вологи % 1200 об/хв		
		Паспортне завантаження	1/2 завантаженн	1/4 завантаженн	Паспортне завантаження	1/2завантаження	1/4завантаження	Паспортне завантаженн	1/2завантаження	1/4 завантаження	Паспортне завантаження	1/2завантаження	1/4завантаження	Паспортне завантаження	1/2 завантаження	1/4завантаження
Бавовна 90	7	1,960			02:53			70,0			81			62%		
Бавовна 60	7	0,900			01:50			35,0			60			62%		
Есо 40-60	7	0,899	0,329	0,159	03:28	02:42	02:42	53,0	30,5	27,4	47	29	24	53%	53%	53%
Синтетика	3	0,730			02:15			52,0			45			62%		
Швидка бавовна 44*	7	0,350			00:44			30,0			40			62%		
Бавовна 20	7	0,070			00:59			35,0			20			62%		

## ВАЖЛИВА ІНФОРМАЦІЯ

- Використовуйте лише ті мийні засоби, пом'якшувачі й інші добавки, які придатні для автоматичних пральних машин. Через використання зовеликої кількості мийного засобу може виникати забагато піни, що призведе до активування системи автоматичного поглинання піни.
- Рекомендуємо здійснювати очищення пральної машини з періодичністю один раз на 2 місяці. Для періодичного очищення використовуйте, будь ласка, програму очищення барабана (Drum Clean). Якщо у вашій пральній машини програми очищення барабана немає, скористайтеся програмою «Бавовна-90». У разі потреби використовуйте засоби для видалення накипу, спеціально призначені для пральних машин.
- У жодному разі не намагайтеся силоміць відкрити дверцята пральної машини, коли вона працює. Ви зможете відкрити дверцята машини через 2 хвилини після завершення прання.\*
- У жодному разі не намагайтеся силоміць відкрити дверцята пральної машини, коли вона працює. Дверцята відкриються негайно після завершення циклу прання.\*
- Щоб уникнути можливих ризиків, установлення й ремонт машини завжди має здійснювати тільки представник авторизованого сервісного центру. Виробник не нестиме жодної відповідальності за пошкодження, які можуть виникнути внаслідок дій, учинених неуповноваженими особами.

(\*) Технічні характеристики машини можуть відрізнятися залежно від придбаної моделі.

## РОЗДІЛ 7. ЧИЩЕННЯ Й ТЕХНІЧНЕ ОБСЛУГОВУВАННЯ

### ПОПЕРЕДЖЕННЯ

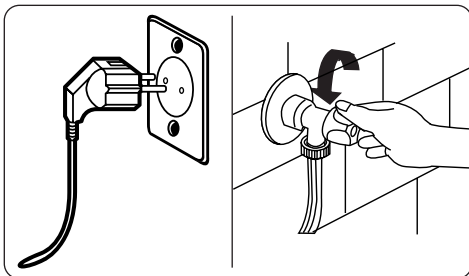

Перед початком технічного обслуговування й чищення машини вимкніть живлення та вийміть вилку з розетки. Перед початком технічного обслуговування й чищення машини перекрийте кран подавання води.



#### УВАГА

Для чищення пральної машини заборонено використовувати розчинники, абразивні мийні засоби, засоби для миття скла й універсальні мийні засоби. Вони можуть пошкодити пластикові поверхні й інші компоненти через уміст хімічних речовин.

## ФІЛЬТРИ ПАТРУБКА ПОДАВАННЯ ВОДИ

Фільтри на лінії подавання води запобігають потраплянню бруду та сторонніх матеріалів у пральну машину. Виробник рекомендує виконувати чищення цих фільтрів у разі неможливості отримання достатньої кількості води машиною за відкритого крану водогону. Виробник рекомендує виконувати чищення фільтрів подавання води що 2 місяці.

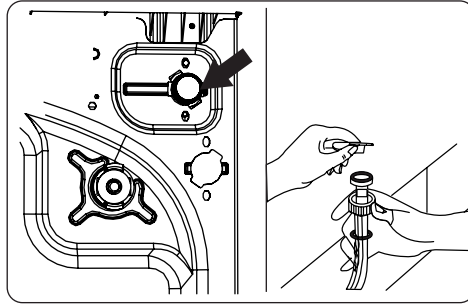

- Зніміть шланг(и) подавання води з пральної машини.
- Для зняття фільтра подавання води з клапана обережно витягніть пластикову планку на фільтрі за допомогою пари гострогубців.
- Другий фільтр подавання води розташований на боці крана шланга подавання води. Щоб зняти другий фільтр, обережно витягніть пластикову планку на фільтрі за допомогою пари гострогубців.
- Ретельно очистьте фільтр за допомогою м'якої щітки та промийте його мильним розчином води з подальшим ретельним промиванням. Виконайте повторний монтаж фільтра, обережно установивши його на місце.



### УВАГА

Фільтри клапана подавання води можуть засмічуватися через незадовільну якість води або через відсутність потрібного технічного обслуговування та можуть вийти з ладу. Це може стати причиною витoku води. Усі такі несправності виходять за межі гарантійних умов.

## ФІЛЬТР НАСОСА

Система фільтрування в насосі пральної машини продовжує строк служби насоса, запобігаючи потраплянню волокон у пральну машину. Виробник рекомендує виконувати чистення фільтра насоса що 2 місяці. Фільтр насоса розташований під кришкою в передньому правому нижньому куті машини. Для чистення фільтра насоса:

1. Для відкриття кришки насоса можна використовувати лопатку для прального порошку (\*), що постачається разом із пральною машиною, або ж пластину рівня рідкого мийного засобу.
2. Уставте кінець лопатки для порошку або пластину рівня рідкого мийного засобу в отвір кришки й обережно натисніть у зворотному напрямку. Кришка відкриється.

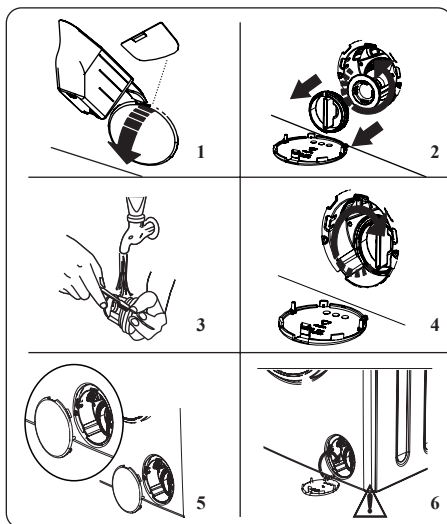

- Перед відкриттям під кришку фільтра треба встановити ємність для збирання води, що залишилася в машині.
- Ослабте фільтр, повернувши його проти годинникової стрілки, потягніть і зніміть його. Дочекайтеся зливання води. .



### ЗВЕРНІТЬ УВАГУ

Залежно від кількості води всередині машини, контейнер для збирання води, можливо, доведеться спорожнити кілька разів.

3. Видаліть усі сторонні матеріали з фільтра за допомогою м'якої щітки.
4. Після очищення виконайте повторний монтаж фільтра шляхом його встановлення та прокручування за годинниковою стрілкою.
5. Під час закриття кришки насоса переконайтеся, що кріплення на внутрішньому боці кришки збігаються з отворами на передній панелі.
6. Закрийте кришку фільтра



### ПОПЕРЕДЖЕННЯ

Вода в насосі може бути гарячою, перед початком виконання робіт із чистення та технічного обслуговування зачекайте, доки вона охолоне.

(\* ) Технічні характеристики можуть відрізнятися залежно від придбаної машини.

## ВИСУВНИЙ ВІДСІК ДЛЯ МИЙНОГО ЗАСОБУ

Використання мийного засобу може з часом стати причиною накопичення його залишків у висувному відсіку для мийного засобу. Виробник рекомендує знімати висувний відсік що 2 місяці для очищення накопичених залишків.

Для зняття висувного відсіку:

- Потягніть висувний відсік до його повного виходу.

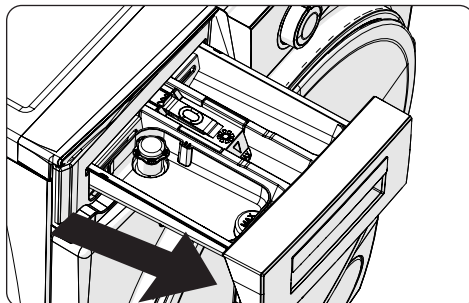

- Натисніть на вказану нижче область усередині висувного відсіку для мийного засобу, який було повністю вставлено, і, продовжуючи витягувати його, зніміть відсік із місця його встановлення.

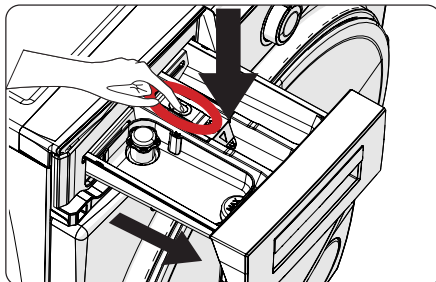

- Вийміть відсік для мийного засобу й демонтуйте пробку зливання. Виконайте ретельне чищення для цілковитого видалення залишків засобу для пом'якшення. Після очищення встановіть пробку зливання й переконайтеся в її правильному встановленні.

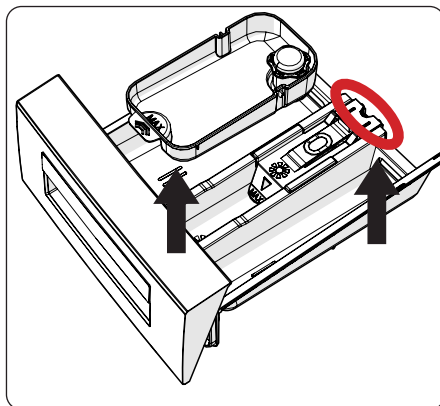

- Виконайте помивання з використанням щітки й великої кількості води.

- Зберіть залишки всередині роз'єму висувного відсіку для мийних засобів для запобігання їх потраплянню всередину пральної машини.
- Висушіть висувний відсік для мийних засобів рушником або сухою тканиною та встановіть його на місце



#### УВАГА

Мити висувний відсік для мийних засобів у посудомийній машині не можна.

#### Пристрій для рідкого мийного засобу (\*)

Для чищення й технічного обслуговування пристрою рідкого мийного засобу треба вийняти пристрій із його місця, як це показано на рисунку нижче, і виконати ретельне чищення від залишків мийного засобу. Виконайте заміну пристрою. Переконайтеся, що немає залишків матеріалів усередині сифона. (\*) Технічні характеристики можуть відрізнятися залежно від придбаної машини.

### РОЗДІЛ 8. КОРПУС / БАРАБАН

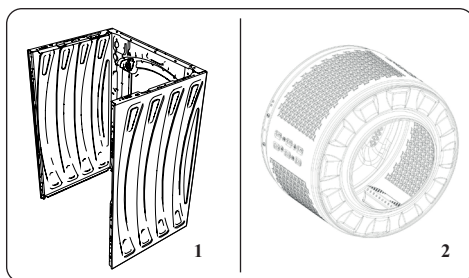

1. Корпус

Для чищення зовнішньої поверхні корпусу використовуйте м'який неабразивний мийний засіб або мило й воду. Витріть насухо м'якою тканиною.

2. Барабан

Не залишайте металеві предмети, як-от голки, скріпки, монети тощо, у машині. Ці предмети можуть призвести до утворення іржі в барабані. Для очищення таких плям іржі використовуйте пральні засоби без вмісту хлору й дотримуйтесь інструкцій виробників мийних засобів. Ніколи не використовуйте дротяну мочалку або подібні тверді предмети для очищення плям іржі.

### РОЗДІЛ 9. УСУНЕННЯ НЕСПРАВНОСТЕЙ

Ремонтувати машину має уповноважена сервісна організація. Якщо пральна машина потребує ремонту або якщо неможливо усунути проблему з використанням зазначеної нижче інформації, потрібно:

- Від'єднати машину від мережі живлення.
- Перекрити подавання води.



<b>НЕСПРАВНІСТЬ</b>	<b>МОЖЛИВА ПРИЧИНА НЕСПРАВНОСТІ</b>	<b>УСУНЕННЯ НЕСПРАВНОСТЕЙ</b>
Машина не запускається.	Машину не під'єднано до мережі живлення.	Увімкніть шнур живлення машини в розетку.
	Вихід із ладу запобіжників.	Замініть запобіжники.
	Немає напруги живлення.	Перевірте електромережу.
	Кнопку «Старт/Пауза» не натиснуто.	Натисніть кнопку «Старт/Пауза».
	Для програми встановлено положення «стоп».	Установіть кругову шкалу вибору програми в бажане положення.
	Дверцята машини не закриті повністю.	Закрийте дверцята машини.
Машина не набирає воду.	Водогінний кран закритий.	Відкрийте кран подавання води.
	Шланг подачі води може бути перекручений.	Перевірте шланг подачі води та розкрутіть його.
	Шланг подачі води засмічений.	Очистіть фільтри шлангу подачі води. (*)
	Впускний клапан засмічений.	Очистьте впускні фільтри. (*)
	Дверцята машини не закриті повністю.	Закрийте дверцята машини.
Машина не зливає воду.	Зливний шланг засмічений чи перекручений.	Перевірте зливний шланг, очистьте або випряміть його.
	Фільтр насоса засмічений.	Очистіть фільтр насоса. (*)
	Білизна занадто щільно розміщена в барабані.	Рівномірно розподіліть білизну в машині.
Машина вібрує.	Ніжки не відрегульовано належним чином.	Виконайте регулювання ніжок. (**)
	Болти, що використовуються для транспортування, не знято.	Зніміть транспортні болти з машини. (**)
	Мале завантаження барабана.	Це не перешкоджатиме роботі машини.
	Машина перевантажена білизною, або білизна нерівномірно розподілена.	Не перевантажуйте барабан. Рівномірно розподіліть білизну в барабані.



НЕСПРАВНІСТЬ	МОЖЛИВА ПРИЧИНА НЕСПРАВНОСТІ	УСУНЕННЯ НЕСПРАВНОСТЕЙ
Надмірне піноутворення у висувному відсіку. (**)	Завелика кількість прального засобу.	Натисніть кнопку «Старт/Пауза». Для припинення піноутворення розчиніть столову ложку засобу для пом'якшення в 1/2 л води й вилийте суміш у висувний відсік для мийного засобу. За 5–10 хвилин натисніть кнопку «Старт/Пауза».
	Невідповідний мийний засіб.	Використовуйте тільки мийні засоби, призначені для автоматичних пральних машин.
Незадовільний результат прання.	Білизна занадто брудна для вибраної програми.	Використовуючи інформацію таблиць програм, виберіть відповідну програму для прання.
	Недостатня кількість прального засобу.	Використовуйте кількість мийного засобу згідно з інструкцією на його пакованні.
	Забгато білизни в машині.	Переконайтеся, що не перевищено максимальний об'єм білизни для вибраної програми.
Незадовільний результат прання.	Жорстка вода.	Збільште кількість мийного засобу згідно з інструкцією виробника.
	Білизна занадто щільно розміщена в барабані.	Переконайтеся в тому, що білизна рівномірно розподілена.
Після наповнення машини водою, вода починає зливатися.	Кінець зливного шланга встановлено занадто низько для машини.	Переконайтеся в тому, що зливний шланг встановлено на відповідній висоті (**).
Під час прання немає води в барабані.	Немає несправності. Вода у невидимій частині барабану.	
Залишки мийного засобу в білизні.	Нерозчинні частинки деяких пральних засобів можуть з'являтися на білизні у вигляді білих плям.	Виконайте додаткове ополіскування або очистьте білизну щіткою після її висихання.
Сірі плями на білизні.	Неприбрані сліди олії, крему або змащувальних матеріалів на білизні.	Під час наступного прання використовуйте кількість мийного засобу згідно з інструкцією на його пакованні.
Цикл віджимання не виконується або виконується пізніше, ніж заплановано.	Немає несправності. Активовано системи контролю за нерівномірним розподілом білизни.	Система контролю за нерівномірним розподіленням білизни намагатиметься розподілити білизну. Цикл віджимання розпочнеться відразу після розподілу білизни. Під час наступного прання рівномірно розподіляйте білизну в барабані.

\*) Інформація наведена в розділі інструкцій щодо обслуговування та очищення машини.

(\*) Інформація наведена в розділі щодо установки машини.

**РОЗДІЛ 10. АВТОМАТИЧНІ ПОПЕРЕДЖЕННЯ ПРО НЕСПРАВНОСТІ ТА СПОСОБИ ЇХ УСУНЕННЯ**

Пральну машину оснащено вбудованою системою виявлення несправностей, що відображаються миготінням комбінації робочих індикаторів. Найпоширеніші коди несправностей зазначено нижче.

<b>КОД ПОМИЛКИ</b>	<b>МОЖЛИВА НЕСПРАВНІСТЬ</b>	<b>ЯК УСУНУТИ</b>
E 01 	Дверцята машини не закриті належним чином.	Закрийте дверцята належним чином до клацання. Якщо проблема не зникає, вимкніть машину, витягніть шнур живлення з розетки й негайно зверніться в найближчу уповноважену сервісну організацію.
E 02 	Низький рівень тиску води або рівень води всередині машини.	Переконайтеся в тому, що кран цілковито відкрито. Подавання води може бути перекрито. Якщо проблема не зникає, робочий цикл машини припиниться автоматично через деякий час. Вимкніть машину з розетки, перекрийте кран подавання води та зверніться в найближчу уповноважену сервісну організацію.
E 03 	Насос не спрацьовує, або фільтр насоса засмічений, або електричне з'єднання насоса несправне.	Очистіть фільтр насоса. Якщо проблема не зникає, зверніться в найближчу уповноважену сервісну організацію. (*)
E 04	Надмірна кількість води в машині.	Злив води виконується машиною. Після завершення зливання води вимкніть машину й від'єднайте її від мережі живлення. Перекрийте кран подавання води та зверніться в найближчу уповноважену сервісну організацію.

(\*) Інформація наведена в розділі інструкцій щодо обслуговування та очищення машини.

## РОЗДІЛ 11. УТИЛІЗАЦІЯ ВИКОРИСТАНИХ ПРИСТРОЇВ

Цей пристрій розроблено та виготовлено з високоякісних матеріалів і компонентів, які можуть бути повторно використані.

Символ перекресленого контейнера для відходів, розмішений на пристрої (Мал. А) означає, що продукт підлягає сортуванню відповідно до положень Директиви Європейського Парламенту та Ради 2012/19/ЄС. Якщо на пристрої розміщено символ перекресленого контейнера для відходів (Мал. В) - це означає, що продукт містить акумулятор, який підлягає сортуванню сміття, відповідно до положень Директиви Європейського Парламенту та Ради 2006/66/ЄС. Таке маркування інформує, що електронне та електричне обладнання та акумулятори (якщо наявні) після періоду використання не можна викидати разом з іншими комунальним відходами. Користувач зобов'язаний віддати використаний пристрій та акумулятор (якщо наявний) у пункт збору використаного електронного та електричного обладнання та акумуляторів (якщо наявні). Збирачі таких відходів, у тому числі збирачі використаних пристроїв, підприємства з переробки, дистриб'ютори (магазини), пункти роздільного збору комунальних відходів (муніципальні одиниці) та інші суб'єкти, визначені законодавством, створюють відповідну систему, яка дозволяє повернути таке обладнання.

Правильна утилізація використаного обладнання та акумуляторів (якщо наявні) призводить до уникнення шкідливих для здоров'я та середовища наслідків, що виникають з можливої наявності в пристроях та акумуляторах небезпечних складників та невідповідного зберігання та переробки таких пристроїв та акумуляторів. Домашні господарства виконують важливу роль у сприянні повторного використання та відновлення включаючи переробку вживаного обладнання, на цьому етапі формується поведінка, яка впливає на збереження спільного блага, яким є чисте навколишнє середовище. Домашні господарства є також одним з найбільших користувачів дрібного обладнання і раціональне управління ним на цьому етапі впливає на відновлення вторинної сировини.

Невідповідна утилізація цього продукту може тягнути за собою відповідальність згідно з чинним національним законодавством.

Якщо пристрій має замок, його слід демонтувати для безпеки усіх осіб, які в подальшому можуть мати контакт з пристроєм.

Деякі холодильники та морозильники містять ізоляційний матеріал та CFC/холоджуючу рідину. Тому будьте обережні, щоб не забруднити навколишнє середовище, коли утилізуєте старий холодильник.



Мал. А



Мал. В



[www.kernau.com](http://www.kernau.com)  
GT Group Tomaszek Sp. z o.o.,  
ul. Cetnarskiego 35/37, 37-100  
Łańcut, Polska





**KERNAU**

Serwis Kernau  
PL: +48 22 243 70 00  
Pn 8:00 - 17:00  
Wt-Pt 9:00 - 17:00  
[serwis@kernau.com](mailto:serwis@kernau.com)