

**KERNAU**

**INSTRUKCJA OBSŁUGI**

ŁODÓWKO-ZAMRAŻARKI

KFRT 14153 W R / IX R

---

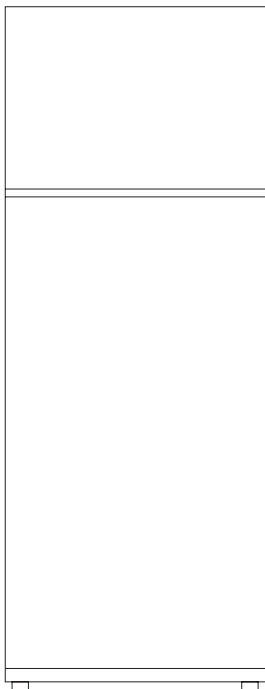

## SZANOWNY KLIENCIE,

Dziękujemy za zaufanie i wybór marki Kernau.

Wychodząc naprzeciw Twoim oczekiwaniom, nasze sprzęty produkujemy w wyspecjalizowanych fabrykach z wykorzystaniem najnowszych technologii oraz testujemy pod względem jakości. Aby wybrany przez Ciebie produkt służył Ci jak najdłużej, zapoznaj się ze wskazówkami dotyczącymi obsługi, czyszczenia i konserwacji, które znajdziesz poniżej. W niniejszej instrukcji chcemy Ci przedstawić wszystkie możliwości zakupionego produktu, a także przekazać kwestie związane z bezpieczeństwem, instalacją, optymalnymi ustawieniami i oszczędnym użytkowaniem. Znajdziesz tutaj cenne porady, jak najefektywniej korzystać z urządzenia zgodnie ze swoimi aktualnymi potrzebami.

Zakupiony przez Ciebie produkt został wyprodukowany w nowoczesnej i dbającej o ekologię fabryce.

Przez rozpoczęciem użytkowania sprzętu radzimy szczegółowo zapoznać się z niniejszą instrukcją i zachować ją na przyszłość tak, aby funkcje zakupionego przez Ciebie urządzenia przez długi czas pozostały w takim stanie, jak pierwszego dnia po zakupie.



### UWAGA

Niniejsza instrukcja obsługi ma zastosowania do wielu modeli produktu. Twoje urządzenie może nie być wyposażone w niektóre funkcje wyszczególnione w instrukcji.

**Obrazy produktu mają charakter schematyczny.**

**Elementy oznaczone jako (\*) są opcjonalne.**

Ikona	Podpis	Opis
	Ostrzeżenie	Ryzyko poważnych obrażeń ciała lub śmierci
	Ryzyko porażenia prądem	Niebezpieczne napięcie
	Pożar	Ryzyko pożaru / materiały łatwopalne
	Uwaga	Ryzyko powstania obrażeń ciała lub szkody majątkowej
	Ważne/Uwaga	Informacje dotyczące prawidłowego działania systemu
	Przeczytaj instrukcję	

## SPIS TREŚCI

<b>ROZDZIAŁ 1. Informacje z zakresu bezpieczeństwa</b> .....	<b>4</b>
Bezpieczeństwo ogólne .....	5
Codzienna eksploatacja .....	7
Pielęgnacja i czyszczenie .....	8
Instalacja .....	8
Serwisowanie urządzenia .....	9
Oszczędzanie energii .....	9
Environment protection .....	9
Materiały opakowaniowe .....	10
Utylizacja urządzenia .....	10
<b>ROZDZIAŁ 2. Informacje ogólne o urządzeniu</b> .....	<b>11</b>
<b>ROZDZIAŁ 3. Zmiana kierunku otwierania drzwi</b> .....	<b>12</b>
<b>ROZDZIAŁ 4. Instalacja</b> .....	<b>16</b>
Montaż uchwytu drzwi (jeśli występuje) .....	16
Wymagana ilość miejsca .....	16
Poziomowanie lodówki .....	16
Ustawienie urządzenia w odpowiedniej pozycji .....	17
Lokalizacja .....	17
Połączenie elektryczne .....	17
<b>ROZDZIAŁ 5. Codzienna eksploatacja</b> .....	<b>18</b>
Pierwsze użycie .....	18
Ustawianie temperatury .....	18
Codzienna eksploatacja .....	18
Zalecane ustawienia temperatury .....	19
Wpływ na przechowywanie żywności .....	19
Zamrażanie świeżej żywności .....	20
Przechowywanie zamrożonej żywności .....	20
Rozmrażanie .....	20
Kostki lodu .....	20
Akcesoria .....	20
Regulacja balkoników drzwi .....	20
Pomocne wskazówki i porady .....	21
Wskazówki dotyczące przechowywania mrożonek .....	21
Wskazówki dotyczące chłodzenia świeżej żywności .....	21
Utrzymanie czystości .....	21
Czyszczenie otworu spustowego .....	22
Rozmrażanie zamrażarki .....	22
Wymiana lampy .....	22
Usuwanie usterek .....	23
<b>ROZDZIAŁ 6. Usuwanie zużytych urządzeń</b> .....	<b>24</b>

## ROZDZIAŁ 1. INFORMACJE Z ZAKRESU BEZPIECZEŃSTWA



W celu zapewnienia bezpieczeństwa i prawidłowej eksploatacji, przed instalacją i pierwszym użyciem urządzenia, należy uważnie przeczytać niniejszą instrukcję obsługi, w tym wskazówki i ostrzeżenia. Aby uniknąć niepotrzebnych błędów i wypadków, ważne jest, aby wszystkie osoby korzystające z urządzenia dokładnie zapoznały się z jego obsługą i funkcjami bezpieczeństwa. Zachowaj niniejszą instrukcję i upewnij się, że pozostaje ona z urządzeniem w przypadku zmiany miejsca jego instalacji lub sprzedaży, tak aby każda korzystająca z niego osoba przez cały okres eksploatacji posiadała odpowiednie informacje na temat jego użytkowania i zasad bezpieczeństwa. Dla ochrony życia i mienia, należy przestrzegać zawartych w instrukcji obsługi środków ostrożności, ponieważ producent nie ponosi odpowiedzialności za szkody spowodowane nieprzestrzeganiem treści dokumentu.

### **Bezpieczeństwo dzieci i osób wymagających szczególnej troski**

- Urządzenie może być używane przez dzieci w wieku od 8 lat i starsze oraz osoby o ograniczonych zdolnościach fizycznych, sensorycznych lub umysłowych lub nieposiadające doświadczenia i wiedzy, jeśli znajdują się pod opieką lub zostały poinstruowane w zakresie bezpiecznego korzystania z urządzenia i rozumieją związane z tym zagrożenia.
- Dzieci w wieku od 3 do 8 lat mogą urządzenie ładować i rozładowywać.
- Dzieci, aby zagwarantować, że nie bawią się urządzeniem, powinny być pod nadzorem.
- Dzieci nie mogą wykonywać czynności czyszczenia ani konserwacja urządzenia, chyba że mają co najmniej 8 lat i znajdują się pod opieką.
- Wszystkie opakowania należy przechowywać z dala od dzieci, ponieważ istnieje ryzyko uduszenia się.
- W momencie wyrzucania urządzenia, wtyczkę należy wyjąć z gniazdka, odciąć kabel przyłączeniowy (jak najbliżej urządzenia) i zdemontować drzwi, aby zapobiec porażeniu prądem przez bawiące się dzieci lub zamknięciu się w urządzeniu.
- Jeśli urządzenie wyposażone w magnetyczne uszczelki drzwi ma zastąpić starsze urządzenie z zamkiem sprężynowym (zatrzaskiem) na drzwiach lub pokrywie, przed wyrzuceniem starego urządzenia należy upewnić się, że sprężyna nie nadaje się do użytku. Zapobiegnie to sytuacji, w której stanowi to dla dziecka śmiertelną pułapką.

## BEZPIECZEŃSTWO OGÓLNE



### **OSTRZEŻENIE:**

Otwory wentylacyjne w obudowie urządzenia lub konstrukcji zabudowy nie powinny być zastawione.



### **OSTRZEŻENIE:**

Nie należy używać urządzeń mechanicznych lub innych środków przyspieszających proces odszraniania, innych niż zalecane przez producenta.



### **OSTRZEŻENIE:**

Nie wolno uszkodzić obwodu czynnika chłodniczego.



### **OSTRZEŻENIE!**

Nie należy używać innych urządzeń elektrycznych (takich jak maszynki do lodów) wewnątrz urządzeń chłodniczych, chyba że zostały one zatwierdzone do tego celu przez producenta.



### **OSTRZEŻENIE!**

Nie dotykaj żarówki, jeśli była włączona przez dłuższy czas, ponieważ może być bardzo gorąca.<sup>1)</sup>



### **OSTRZEŻENIE!**

W trakcie ustawiania urządzenia na właściwym miejscu, należy upewnić się, że przewód zasilający nie jest przytrzaśnięty lub uszkodzony.



### **OSTRZEŻENIE!**

Z tyłu urządzenia nie należy umieszczać wielu przenośnych rozgałęziaczy gniazdek elektrycznych lub przenośnych źródeł zasilania.

1) Jeśli w komorze znajduje się światło.

- W urządzeniu nie należy przechowywać substancji wybuchowych, takich jak puszki aerozolowe z łatwopalnym gazem pędnym.
- W obiegu czynnika chłodniczego urządzenia znajduje się izobutan (R-600a), gaz ziemny bardzo przyjazny dla środowiska, który jest jednak łatwopalny.
- Podczas transportu i instalacji urządzenia należy upewnić się, że żaden z elementów obiegu czynnika chłodniczego nie został uszkodzony.

– należy unikać otwartego ognia i źródeł zapłonu;

– należy dokładnie przewietrzyć pomieszczenie, w którym znajduje się urządzenie.

- Dowolna zmiana specyfikacji produktu lub modyfikacja produktu jest niebezpieczna. Uszkodzenie przewodu może spowodować zwarcie, pożar i/lub porażenie prądem.
- Urządzenie przeznaczone jest do użytku w gospodarstwie domowym i miejscach o podobnym charakterze, np.:

– w pomieszczeniach kuchennych dla pracowników sklepów, biur i innych zakładów pracy,

– w gospodarstwach rolnych oraz do użytku przez klientów hoteli, moteli i innych miejsc zakwaterowania;

– w zajazdach;

– w placówkach żywienia masowego (catering) i podobnych zastosowaniach innych niż detaliczne.



### **OSTRZEŻENIE!**

Wszelkie elementy elektryczne (wtyczka, przewód zasilający, kompresor itp.) podlegają wymianie przez certyfikowanego przedstawiciela serwisu lub wykwalifikowany personel serwisowy.



### **OSTRZEŻENIE!**

Dostarczona z urządzeniem żarówka to „żarówka do zastosowań specjalnych”, której można używać wyłącznie z dostarczonym urządzeniem. Taka „żarówka do zastosowań specjalnych” nie nadaje się do oświetlenia domowego.<sup>1)</sup>

<sup>1)</sup> If there is a light in the compartment.

- Nie wolno przedłużać przewodu zasilającego.
- Upewnij się, że wtyczka zasilania nie jest przygnieciona lub uszkodzona z tyłu urządzenia. Zgnieciona lub uszkodzona wtyczka zasilania może się przegrzać i spowodować pożar.
- Upewnij się, że masz dostęp do wtyczki sieciowej urządzenia.
- Nie należy ciągnąć za kabel zasilający.
- Jeśli gniazdo wtyczki zasilania jest poluzowane, wtyczki nie należy wkładać. Istnieje ryzyko porażenia prądem lub pożaru.
- Nie wolno używać urządzenia bez lampy.
- Urządzenie jest ciężkie. Podczas przenoszenia należy zachować ostrożność.
- Nie wyjmuj ani nie dotykaj przedmiotów z komory zamrażarki, jeśli masz wilgotne/mokre ręce, ponieważ może to spowodować otarcia skóry lub odmrożenia.
- Należy unikać długotrwałego wystawiania urządzenia na bezpośrednie działanie promieni słonecznych.

## CODZIENNA EKSPLOATACJA

- Nie należy rozgrzewać plastikowych części urządzenia.
- Nie należy umieszczać produktów spożywczych bezpośrednio przy tylnej ścianie.
- Po rozmrożeniu, zamrożonej żywności nie wolno ponownie zamrażać.<sup>1)</sup>
- Zapakowane mrożonki należy przechowywać zgodnie z instrukcjami producenta mrożonek.<sup>1)</sup>
- Należy ściśle przestrzegać zaleceń producenta dotyczących przechowywania urządzenia. Patrz odpowiednie instrukcje.
- W komorze zamrażarki nie należy umieszczać gazowanych napojów, ponieważ w pojemniku powstaje ciśnienie, co może spowodować jego eksplozję, a w konsekwencji uszkodzenie urządzenia.<sup>1)</sup>
- Lody, jeśli są spożywane bezpośrednio z urządzenia, mogą powodować odmrożenia.<sup>1)</sup>
- Aby uniknąć zanieczyszczenia żywności, należy przestrzegać poniższych instrukcji.
- Długotrwałe otwieranie drzwi może spowodować znaczny wzrost temperatury w komorach urządzenia.
- Regularnie czyść powierzchnie, które mogą mieć kontakt z żywnością i dostępne układy odprowadzenia wody.
- Wyczyść zbiorniki na wodę, jeśli nie były używane przez 48 godzin;

1) Jeśli w urządzeniu znajduje się komora zamrażarki.

2) Jeśli w urządzeniu znajduje się komora na świeżą żywność. 7

jeśli woda nie była pobierana przez 5 dni, przepłucz obieg wodny podłączony do źródła wody.

- Surowe mięso i ryby należy przechowywać w odpowiednich pojemnikach w lodówce, tak aby nie stykały się z inną żywnością ani nie kapały na nią.
- Dwugwiazdkowe komory na mrożonki (jeśli występują w urządzeniu) nadają się do przechowywania wstępnie zamrożonej żywności, przechowywania lub przygotowywania lodów i kostek lodu.
- Komory jedno-, dwu- i trzygwiazdkowe (jeśli występują w urządzeniu) nie nadają się do zamrażania świeżej żywności.
- Jeśli urządzenie przez dłuższy czas pozostaje puste, należy je wyłączyć, rozmrozić, wyczyścić, osuszyć i pozostawić otwarte drzwi, aby zapobiec osadzeniu się wilgoci wewnątrz urządzenia.

## PIELĘGNACJA I CZYSZCZENIE

- Przed przystąpieniem do konserwacji, należy urządzenie wyłączyć i odłączyć wtyczkę zasilania z gniazda sieciowego.
- Nie czyścić urządzenia metalowymi przedmiotami.
- Do usuwania szronu z urządzenia nie należy używać ostrych przedmiotów. Użyj plastikowego skrobaka.<sup>1)</sup>
- Regularnie sprawdzaj odpływ w lodówce pod kątem rozmrożonej wody. W razie potrzeby, wyczyść odpływ. Jeśli odpływ jest zablokowany, w dolnej części urządzenia będzie gromadzić się woda.<sup>2)</sup>

## INSTALACJA



### WAŻNE

W celu wykonania podłączania elektrycznego, postępuj zgodnie z instrukcjami podanymi w poszczególnych punktach.

- Rozpakuj urządzenie i sprawdź, czy nie jest uszkodzone. Nie podłączaj urządzenia, jeśli jest uszkodzone. Ewentualne uszkodzenia należy niezwłocznie zgłaszać w miejscu zakupu. W takim przypadku należy zachować opakowanie.
- Przed podłączeniem urządzenia zaleca się odczekać co najmniej cztery godziny, aby umożliwić powrót oleju do kompresora.
- Wokół urządzenia należy zapewnić odpowiednią cyrkulację powietrza, której brak prowadzi do przegrzania. Aby zapewnić odpowiednią wentylację, należy postępować zgodnie z instrukcjami dotyczącymi instalacji.

1) Jeśli w urządzeniu znajduje się komora zamrażarki.

2) Jeśli w urządzeniu znajduje się komora na świeżą żywność. 8



- Tam, gdzie to możliwe, elementy dystansowe produktu powinny znajdować się przy ścianie, aby uniknąć dotknięcia lub złapania ciepłych części (kompresora, kondensatora) w celu uniknięcia ewentualnego poparzenia.
- Urządzenie nie może znajdować się w pobliżu grzejników lub kuchenek.
- Po zainstalowaniu urządzenia należy upewnić się, że mamy dostęp do wtyczki sieciowej.



## SERWISOWANIE URZĄDZENIA

- Wszelkie prace elektryczne wymagane przy serwisowaniu urządzenia powinny być wykonywane przez wykwalifikowanego elektryka lub upoważnioną do tego osobę.
- Produkt musi być serwisowany przez autoryzowane centrum serwisowe i należy używać wyłącznie oryginalnych części zamiennych.

## OSZCZĘDZANIE ENERGII

- Nie wkładaj gorących potraw do urządzenia;
- Nie ustawiaj żywności zbyt blisko siebie, ponieważ uniemożliwia to cyrkulację powietrza;
- Upewnij się, że jedzenie nie dotyka tylnej części komory (komór);
- Jeśli dojdzie do awarii zasilania, nie otwieraj drzwi;
- Nie otwieraj drzwi zbyt często;
- Nie trzymaj otwartych drzwi zbyt długo;
- Nie ustawiaj termostatu na zbyt niskie temperatury;
- W celu zmniejszenia zużycia energii, wszystkie akcesoria, takie jak szufłady, półki, balkoniki powinny być przechowywane na miejscu.

## ENVIRONMENT PROTECTION

 Urządzenie, ani w obiegu czynnika chłodniczego, ani w materiałach izolacyjnych nie zawiera gazów, które mogłyby uszkodzić warstwę ozonową. Urządzenia nie należy wyrzucać razem z odpadami komunalnymi i śmieciami. Pianka izolacyjna zawiera łatwopalne gazy: urządzenie należy utylizować zgodnie z przepisami dotyczącymi urządzeń, które można uzyskać od lokalnych władz. Należy unikać uszkodzenia jednostki chłodzącej, zwłaszcza wymiennika ciepła. Użyte w urządzeniu materiały oznaczone symbolem  podlegają recyklingowi.



Symbol na produkcie lub na jego opakowaniu wskazuje, że produkt ten nie może być traktowany jako odpad domowy. Należy go oddać do odpowiedniego punktu zbiórki zajmującego się recyklingiem sprzętu elektrycznego i elektronicznego. Prawidłowa utylizacja produktu pomoże zapobiec potencjalnym negatywnym skutkom dla środowiska i zdrowia ludzkiego spowodowanym niewłaściwym postępowaniem z odpadami tego produktu.

Aby uzyskać bardziej szczegółowe informacje na temat recyklingu produktu, należy skontaktować się z lokalnymi władzami, firmą zajmującą się utylizacją odpadów lub sklepem, w którym produkt został zakupiony.

## MATERIAŁY OPAKOWANIOWE

Materiały oznaczone tym symbolem nadają się do recyklingu. Opakowanie, w celu poddania go recyklingowi, należy wyrzucić do odpowiedniego pojemnika.

## UTYLIZACJA URZĄDZENIA

1. Odłącz wtyczkę zasilania z gniazda sieciowego.
2. Odetnij kabel zasilający i wyrzuć go.



### **OSTRZEŻENIE!**

Podczas eksploatacji, serwisowania i utylizacji urządzenia, należy zwrócić uwagę na widniejący z lewej strony symbol, znajdujący się z tyłu urządzenia (tylny panel lub kompresor) w kolorze żółtym lub pomarańczowym.

Jest to symbol ostrzegający o ryzyku pożaru. W przewodach czynnika chłodniczego i kompresorze znajdują się materiały łatwopalne.

Podczas eksploatacji, serwisowania i utylizacji urządzenia należy przebywać z dala od źródła ognia.

## ROZDZIAŁ 2. INFORMACJE OGÓLNE O URZĄDZENIU

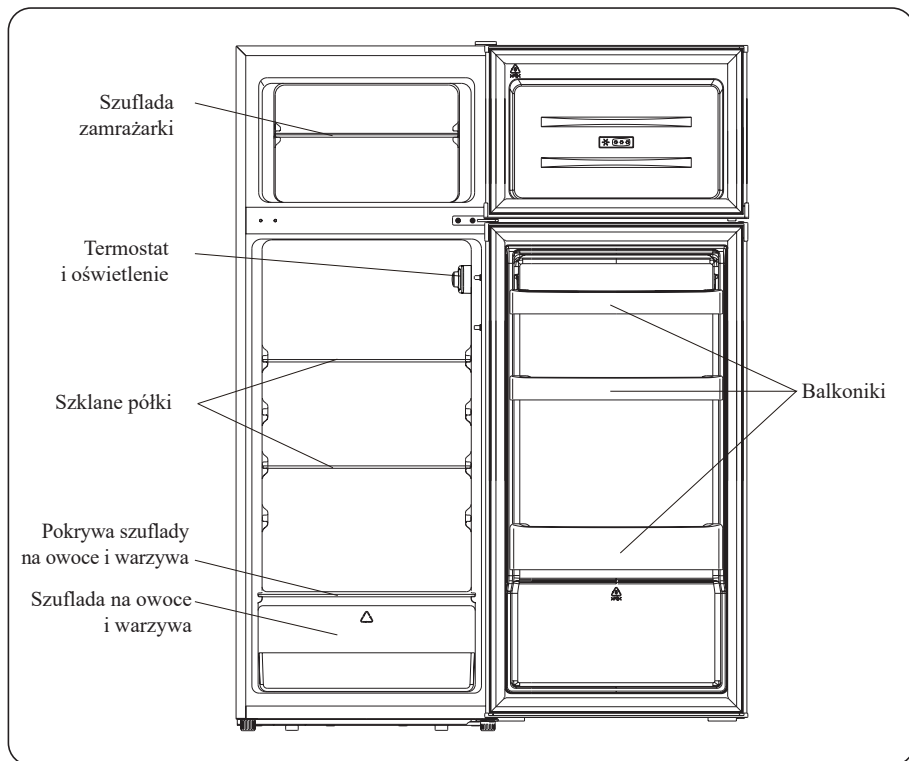

**UWAGA:**

Ilustracja służy jedynie jako wskazówka, szczegóły należy sprawdzić w urządzeniu.

## ROZDZIAŁ 3. ZMIANA KIERUNKU OTWIERANIA DRZWI

**Wymagane narzędzia: śrubokręt krzyżakowy, śrubokręt płaski, klucz sześciokątny.**

- Upewnij się, że urządzenie jest odłączone od zasilania i puste.
- Aby zdjąć drzwiczki, należy przechylić urządzenie do tyłu. Urządzenie należy oprzeć o coś solidnego, aby podczas demontażu drzwi nie zsunęło się.
- Wszystkie zdemontowane części należy zachować w celu ponownego zamontowania drzwi.
- Nie należy kłaść urządzenia na płasko, ponieważ może to spowodować uszkodzenie układu chłodzenia.
- Lepiej, aby montażem urządzenia zajmowały się dwie osoby.

1. Za pomocą płaskiego śrubokręta ostrożnie zdejmij górną osłonę zawiasu.

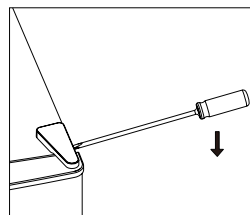

2. Za pomocą śrubokręta krzyżakowego odkręć górny zawias.

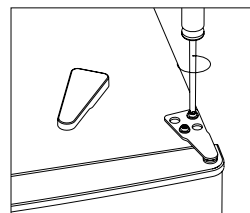

3. Za pomocą płaskiego śrubokręta zdejmij osłonę otworu.

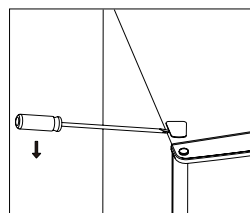

4. Przelóż osłonę rdzenia z lewej strony na prawą. Następnie podnieś górne drzwi i umieść je na wyścielanej powierzchni, aby zapobiec ich zarysowaniu.

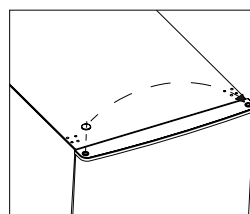

5. Odkręć środkowy zawias, następnie podnieś dolne drzwi i połóż je na miękkiej podkładce, aby uniknąć zarysowania.

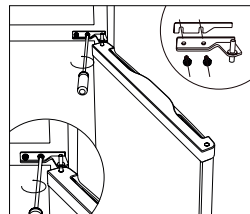

6. Przelóż dwie środkowe osłony otworów z lewej strony na prawą.

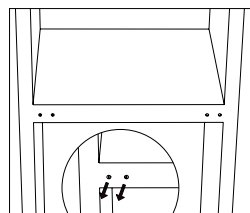

7. Tył obudowy połóż na miękkiej podkładce. Odkręć dolny zawias i nóżkę poziomującą.

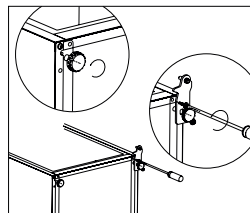

8. Odkręć i wyjmij dolny sworzeń zawiasu, obróć wspornik i załóż go ponownie.

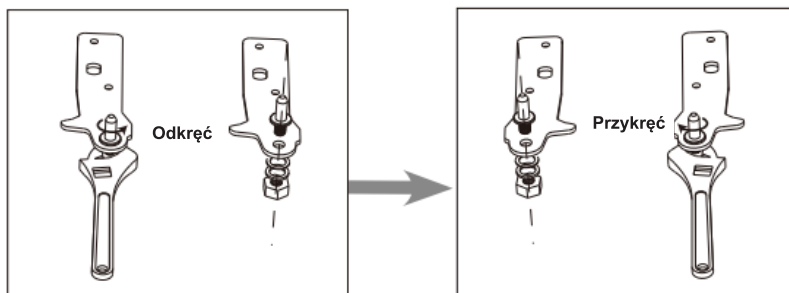

9. Zamontuj zawias po lewej stronie a podstawę nóżki po prawej stronie. Następnie przykręć dwie nóżki poziomujące za pomocą oryginalnych części.

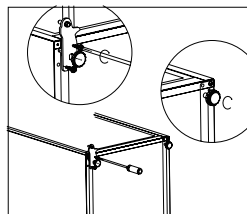

10. Przełóż dwie środkowe osłony otworów z lewej strony na prawą.

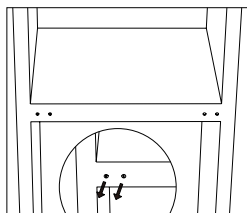

11. Postaw urządzenie i umieść drzwi na dolnym zawiasie. Upewnij się, że dolny rdzeń zawiasu jest włożony do otworu w drzwiach. Następnie przełóż osłonę otworu zawiasu dolnych drzwi z lewej strony na prawą.

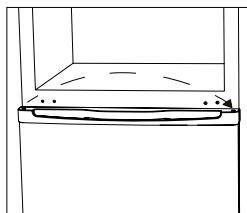

12. Załóż środkowy zawias.

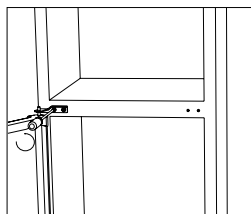

13. Zamontuj górne drzwi wraz z górnym zawiasem

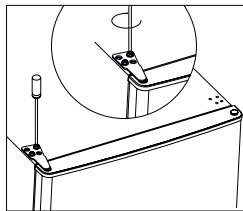

14. Zatrzaśnij pokrywę zawiasu i osłonę otworu w górnej części urządzenia.

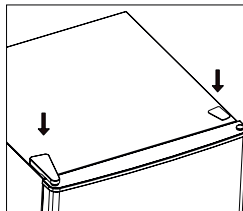

15. Zdejmij uszczelki drzwi lodówki i zamrażarki, a następnie po obróceniu załóż je ponownie.

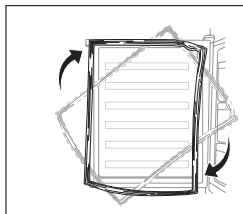

## ROZDZIAŁ 4. INSTALACJA

### MONTAŻ UCHWYTU DRZWI (JEŚLI WYSTĘPUJE)

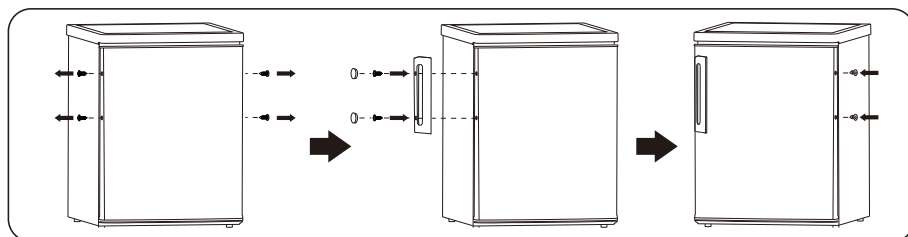

### WYMAGANA ILOŚĆ MIEJSCA

Zapewnij wystarczającą ilość miejsca do otwarcia drzwi

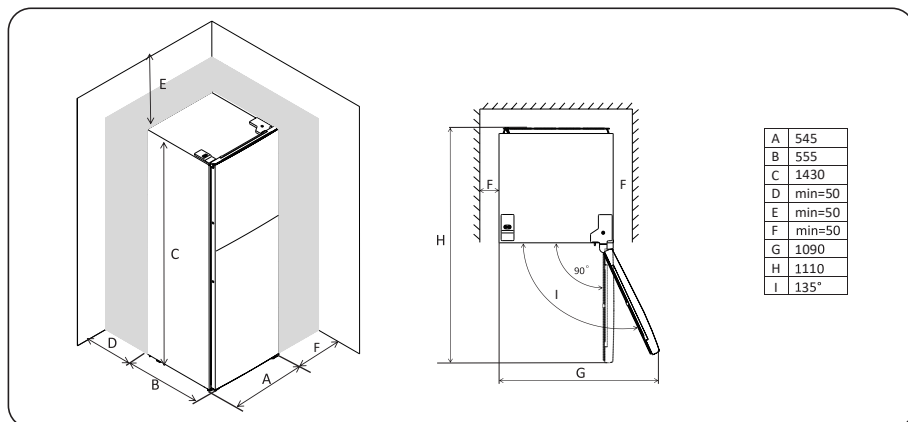

### POZIOMOWANIE LODÓWKI

W celu wykonania regulacji, należy ustawić w poziomie dwie znajdujące się z przodu urządzenia nóżki. Jeśli urządzenie nie jest wypoziomowane, drzwi nie będą odpowiednio pokrywały się z magnetyczną uszczelką.

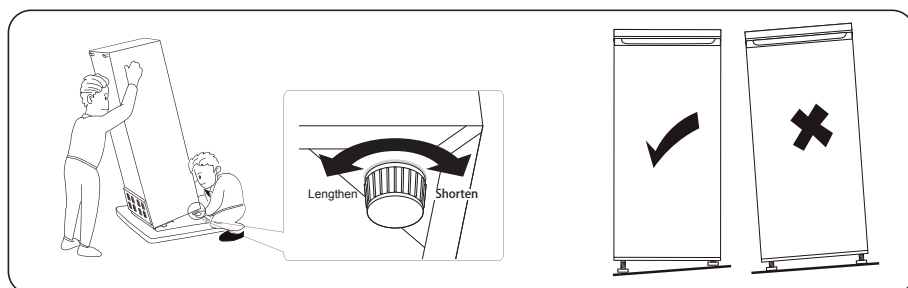



## USTAWIENIE URZĄDZENIA W ODPOWIEDNIEJ POZYCJI

Urządzenie należy zainstalować w miejscu, w którym temperatura otoczenia odpowiada klasie klimatycznej wskazanej na tabliczce znamionowej urządzenia:

dla urządzeń chłodniczych charakteryzujących się następującą klasą klimatyczną:

**rozszerzony zakres temperatur:** to urządzenie chłodnicze jest przeznaczone do użytku w temperaturach otoczenia od 10°C do 32°C; (SN)

**umiarkowana temperatura:** to urządzenie chłodnicze jest przeznaczone do użytku w temperaturach otoczenia od 16°C do 32°C; (N)

**temperatury subtropikalne:** to urządzenie chłodnicze jest przeznaczone do użytku w temperaturach otoczenia od 16°C do 38°C; (ST)

**temperatury tropikalne:** to urządzenie chłodnicze jest przeznaczone do użytku w temperaturach otoczenia od 16°C do 43°C; (T)

## LOKALIZACJA

Urządzenie należy zainstalować z dala od źródeł ciepła, takich jak grzejniki, bojlera, bezpośrednio padające światło słoneczne itp. Należy zapewnić swobodną cyrkulację powietrza wokół tylnej części obudowy. Aby zapewnić najlepszą wydajność, jeśli urządzenie umieszczono pod wiszącą szafką ścienną, minimalna odległość między górną częścią szafki a szafką ścienną musi wynosić co najmniej 50 mm. Najlepiej jednak nie umieszczać urządzenia pod wiszącymi meblami ściennymi. Dokładne wypoziomowanie uzyskuje się z życiem jednej lub więcej regulowanych nóżek u podstawy szafki.

To urządzenie chłodnicze nie jest przeznaczone do zabudowy.



### **OSTRZEŻENIE!**

Musi istnieć możliwość odłączenia urządzenia od zasilania sieciowego; po instalacji urządzenia do wtyczki musi być łatwy dostęp.

## POŁĄCZENIE ELEKTRYCZNE

Przed podłączeniem urządzenia należy upewnić się, że napięcie i częstotliwość podane na tabliczce znamionowej są zgodne ze źródłem zasilania gospodarstwa domowego. Urządzenie musi być uziemione. W tym celu wtyczka kabla zasilającego jest wyposażona w odpowiedni bolec. Jeśli gniazdo zasilania w domu nie jest uziemione, należy podłączyć urządzenie do oddzielnego uziemienia zgodnie z obowiązującymi przepisami, konsultując się z wykwalifikowanym elektrykiem.

Producent zrzeka się wszelkiej odpowiedzialności w przypadku nieprzestrzegania powyższych środków ostrożności.

To urządzenie jest zgodne z dyrektywami EWG.

## ROZDZIAŁ 5. CODZIENNA EKSPLOATACJA

### PIERWSZE UŻYCIĘ

#### Czyszczenie wnętrza urządzenia

Przed pierwszym użyciem urządzenia należy umyć jego wnętrze i wszystkie akcesoria w środku letnią wodą z dodatkiem neutralnego mydła, aby usunąć zapach typowy dla nowego produktu, a następnie dokładnie wysuszyć.



#### WAŻNE!

Nie używaj detergentów ani proszków ściernych, ponieważ mogą uszkodzić wykończenie urządzenia.

### USTAWIANIE TEMPERATURY

- Podłącz urządzenie. Temperaturę wewnętrzną reguluje się termostatem. Dostępnych jest 8 ustawień. Wartość 1 oznacza ustawienie najwyższej, a 7 najniższej temperatury. Po ustawieniu wartości 0, urządzenie jest wyłączone. Po ustawieniu na wartość maksymalną, kompresor nie przestaje pracować.
- Jeśli urządzenie znajduje się w szczególnie gorącym miejscu lub jeśli często otwierasz drzwi, może ono nie działać z prawidłową temperaturą

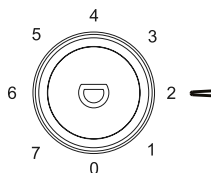

### CODZIENNA EKSPLOATACJA

Różne produkty spożywcze umieszczaj w różnych komorach zgodnie z poniższą tabelą.

Komory lodówki	Rodzaj żywności
Drzwi lub balkoniki komory lodówki	<ul style="list-style-type: none"><li>• Żywność z naturalnymi konserwantami, taka jak dżemy, soki, napoje, przyprawy.</li><li>• Nie przechowuj łatwo psującej się żywności.</li></ul>
Szuflada na owoce i warzywa	<ul style="list-style-type: none"><li>• Owoce, zioła i warzywa powinny umieszczać się oddzielnie w pojemniku na owoce i warzywa.</li><li>• Nie przechowuj w lodówce bananów, cebuli, ziemniaków, czosnku.</li></ul>
Półka lodówki - środkowa	<ul style="list-style-type: none"><li>• Nabiał, jaja</li></ul>
Półka lodówki - górna	<ul style="list-style-type: none"><li>• Żywność, która nie wymaga gotowania, np. produkty gotowe do spożycia, wędliny, resztki.</li></ul>
Szuflada/półka zamrażarki	<ul style="list-style-type: none"><li>• Żywność do długotrwałego przechowywania.</li><li>• Dolna szuflada/półka na surowe mięso, drób, ryby.</li><li>• Środkowa szuflada/półka na mrożone warzywa, frytki.</li><li>• Górna szuflada/półka na lody, mrożone owoce, mrożone wypieki.</li></ul>

## ZALECANE USTAWIENIA TEMPERATURY

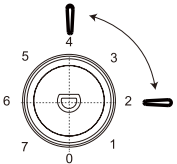
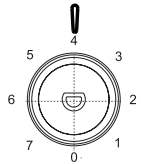
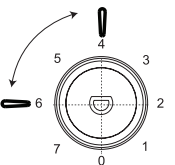
Zalecane ustawienia temperatury		
Środowisko Temperatura	Komora zamrażarki	Komora lodówki
Lato (powyżej 38°C)	/	 <p>Ustawiona na 2 do 4</p>
Temp. normalna	/	 <p>Ustawiona na 4</p>
Zima (poniżej 16°)	/	 <p>Ustawiona na 4 do 6</p>

- Powyższe informacje zawierają zalecenia dla użytkowników dotyczące ustawień temperatury.

### WPLYW NA PRZECHOWYWANIE ŻYWNOŚCI

- Przy zalecanych ustawieniach, najlepszy czas przechowywania w lodówce wynosi nie więcej niż 3 dni.
- Przy zalecanych ustawieniach, najlepszy czas przechowywania w zamrażarce wynosi nie więcej niż 1 miesiąc.
- Najlepszy czas przechowywania może przy innych ustawieniach ulec skróceniu.

## ZAMRAŻANIE ŚWIEŻEJ ŻYWNOŚCI

- Komora zamrażarki nadaje się do mrożenia świeżej żywności oraz przechowywania mrozonek i głęboko mrożonej żywności przez długi czas.
- Umieść świeżą żywność przeznaczoną do zamrożenia w komorze zamrażarki.
- Maksymalna ilość żywności, którą można zamrozić w ciągu 24 godzin, jest podana na tabliczce znamionowej.
- Proces zamrażania trwa 24 godziny. W tym okresie nie należy dokładać żywności przeznaczonej do zamrożenia.

## PRZECHOWYWANIE ZAMROŻONEJ ŻYWNOŚCI

Przy pierwszym uruchomieniu lub po okresie nieużywania, przed włożeniem produktu do komory, urządzenie powinno pracować przez co najmniej 2 godziny na wyższych ustawieniach.



### WAŻNE!

W razie przypadkowego rozmrożenia, na przykład gdy zasilanie było wyłączone dłużej niż wartość podana w tabeli parametrów technicznych w punkcie „czas dochodzenia do temperatury”, rozmrożoną żywność należy szybko spożyć lub natychmiast ugotować, a następnie ponownie zamrozić (po ugotowaniu).

## ROZMRAŻANIE

Głęboko lub normalnie mrożoną żywność przed użyciem można rozmrozić w komorze lodówki lub w temperaturze pokojowej, w zależności od dostępnego czasu. Małe kawałki można gotować jeszcze zamrożone, bezpośrednio z zamrażarki. Wówczas gotowanie trwa dłużej.

## KOSTKI LODU

Urządzenie może być wyposażone w jedną lub więcej kostkarek lodu.

## AKCESORIA

### Ruchome półki

Ścianki lodówki wyposażono w szereg prowadnic, dzięki czemu półki można dowolnie ustawiać.

### Regulacja balkoników drzwi

Aby móc przechowywać opakowania żywności o różnych rozmiarach, balkoniki drzwi można umieszczać na różnych wysokościach. W celu regulacji, należy postępować w następujący sposób: stopniowo pociągać balkonik w kierunku wskazanym strzałkami, aż do odblokowania, a następnie zależnie od potrzeb zmienić jego położenie.

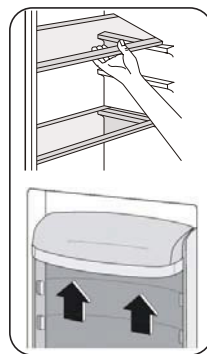

## **POMOCNE WSKAZÓWKI I PORADY**

Oto kilka ważnych wskazówek, które pomogą w pełni zoptymalizować proces zamrażania:

- maksymalna ilość żywności, którą można zamrozić w ciągu 24 godzin, jest podana na tabliczce znamionowej;
- proces zamrażania trwa 24 godziny. W tym okresie nie należy dokładać żywności przeznaczonej do zamrożenia;
- zamrażać należy wyłącznie żywność najwyższej jakości, świeżą i dokładnie oczyszczoną;
- żywność należy przygotowywać w małych porcjach, aby umożliwić jej szybkie i całkowite zamrożenie, a następnie rozmrażać tylko jej wymaganą ilość;
- żywność należy owinać w folię aluminiową lub polietylen i upewnić się, że opakowania są szczelne;
- nie dopuszczaj do kontaktu świeżej, niezamrożonej żywności z żywnością już zamrożoną, unikając w ten sposób wzrostu temperatury tej ostatniej;
- chude produkty przechowują się lepiej i dłużej niż tłuste; sól skracza okres przechowywania żywności;
- lody wodne, jeśli zostaną spożyte natychmiast po wyjęciu z zamrażarki, mogą spowodować odmrożenia skóry;
- zaleca się umieszczenie daty zamrożenia na każdym opakowaniu, aby umożliwić wyjęcie z zamrażarki; może dojść do odmrożenia skóry;
- zaleca się umieszczenie daty zamrożenia na każdym opakowaniu, aby umożliwić kontrolę czasu przechowywania.

## **WSKAZÓWKI DOTYCZĄCE PRZECHOWYWANIA MROŻONEK**

Aby uzyskać najlepszą wydajność urządzenia:

- upewnij się, że mrożonki były przez sprzedawcę odpowiednio przechowywane;
- upewnij się, że mrożonki zostają przetransportowane ze sklepu spożywczego do zamrażarki w możliwie najkrótszym czasie;
- nie należy zbyt często otwierać drzwi ani pozostawiać ich otwartych dłużej, niż jest to absolutnie konieczne;
- po rozmrożeniu, żywność szybko się psuje i nie można jej ponownie zamrozić;
- nie przekraczać okresu przechowywania wskazanego przez producenta żywności.

## **WSKAZÓWKI DOTYCZĄCE CHŁODZENIA ŚWIEŻEJ ŻYWNOCI**

Aby uzyskać najlepsze efekty:

- W lodówce nie należy przechowywać ciepłej żywności ani parujących płynów;
- Przykryj lub zawiń żywność, szczególnie jeśli wydziela intensywny zapach.
- Warzywa (wszystkie rodzaje): zawinąć w torebki polietylenowe i umieścić na szklanych półkach nad szufladą na warzywa.
- Dla bezpieczeństwa należy przechowywać w ten sposób tylko przez jeden lub maksymalnie dwa dni.
- Gotowaną żywność, zimne potrawy itp. należy przykryć i można je umieścić na dowolnej półce.
- Owoce i warzywa należy dokładnie umyć i umieścić w specjalnych szufladach.
- Masło i ser należy umieścić w specjalnych hermetycznych pojemnikach lub zawinąć w folię aluminiową lub torby polietylenowe, aby usunąć jak najwięcej powietrza.
- Butelka na mleko powinna mieć zakrętkę i powinna być przechowywana na balkoniku przy drzwiach.
- Bananów, ziemniaków, cebuli i czosnku, jeśli nie są zapakowane, nie należy w lodówce przechowywać

## **UTRZYMANIE CZYSTOŚCI**

Ze względów higienicznych wnętrze urządzenia, w tym akcesoria wewnętrzne, powinno się regularnie czyścić.



### UWAGA!

Podczas czyszczenia urządzenie nie może być podłączone do sieci elektrycznej. Niebezpieczeństwo porażenia prądem elektrycznym! Przed przystąpieniem do czyszczenia urządzenia, należy je wyłączyć i wyjąć wtyczkę z gniazdka, wyłączyć wyłącznik automatyczny lub bezpiecznik. Nigdy nie należy czyścić urządzenia za pomocą odkurzacza parowego. W podzespołach elektrycznych może gromadzić się wilgoć - niebezpieczeństwo porażenia prądem! Gorące opary mogą prowadzić do uszkodzenia plastikowych części. Przed ponownym uruchomieniem, urządzenie musi być suche.



### WAŻNE!

Oleje eteryczne i rozpuszczalniki organiczne mogą atakować części plastikowe, np. sok z cytryny lub sok ze skórki pomarańczy, kwas masłowy, środki czyszczące zawierające kwas octowy.

## CZYSZCZENIE OTWORU SPUSTOWEGO

Aby uniknąć przelewania się wody z rozmrażania do lodówki, należy okresowo czyścić otwór spustowy z tyłu komory lodówki. Aby wyczyścić otwór użyj środka czyszczącego, jak pokazano na obrazku po prawej stronie.

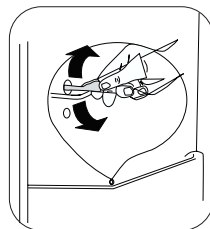

- Nie należy dopuszczać do kontaktu takich substancji z częściami urządzenia.
- Nie należy używać ściernych środków czyszczących.
- Wyjąć żywność z zamrażarki. Przechowuj ją w chłodnym miejscu, odpowiednio przykrytą.
- Należy wyłączyć urządzenie i wyjąć wtyczkę z gniazdka lub wyłączyć wyłącznik automatyczny bezpiecznika.
- Wyczyścić urządzenie i akcesoria wewnętrzne ściereczką i letnią wodą. Po wyczyszczeniu, przetrzeć świeżą wodą i wytrzeć do sucha.
- Gdy wszystko wyschnie, urządzenie należy ponownie uruchomić.

## ROZMRAŻANIE ZAMRAŻARKI

Komora zamrażarki będzie stopniowo pokrywać się szronem. Szron należy usunąć. Do zeskrobywania szronu z parownika nigdy nie używaj ostrych metalowych narzędzi, ponieważ możesz go uszkodzić.

Jednak, gdy lód na wewnętrznej wkładce staje się bardzo gruby, należy przeprowadzić całkowite rozmrażanie zgodnie z poniższymi instrukcjami:

- wyciągnąć wtyczkę z gniazdka;
- wyciągnąć całą przechowywaną żywność, zawinąć w kilka warstw gazet i umieścić w chłodnym miejscu;
- drzwi pozostawić otwarte i pod urządzeniem położyć miskę do zbierania wody z odszraniania;
- po zakończeniu rozmrażania, dokładnie osuszyć wnętrze urządzenia
- aby ponownie uruchomić urządzenie, do gniazda zasilania włożyć wtyczkę.

## WYMIANA LAMPY

Wewnętrzna lampa to żarówka LED. Aby ją wymienić, należy skontaktować się z wykwalifikowanym technikiem.

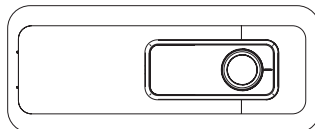

1) Jeśli z tyłu urządzenia znajduje się skraplacz

## USUWANIE USTEREK



**UWAGA!** Przed przystąpieniem do usuwania usterek, należy odłączyć zasilanie. Usterki, które nie zostały opisane w niniejszej instrukcji, może usuwać tylko wykwalifikowany elektryk lub upoważniona do tego osoba.



**IMPORTANT!** Podczas normalnego użytkowania występują pewne dźwięki (kompresor, obieg czynnika chłodniczego).

Problem	Możliwa przyczyna	Możliwa przyczyna
Urządzenie nie działa	Pokrętko regulacji temperatury jest ustawione na „0”	Aby uruchomić urządzenie, ustaw pokrętko na inną wartość
	Wtyczka sieciowa nie jest podłączona lub jest poluzowana	Włóż wtyczkę zasilania
	Bezpiecznik przepalił się lub jest uszkodzony	Sprawdź bezpiecznik, wymień w razie potrzeby
	Gniazdo jest uszkodzone	Awarie instalacji elektrycznej powinien usuwać elektryk
Żywność jest zbyt ciepła	Temperatura nie jest prawidłowo ustawiona	Więcej informacji na ten temat można znaleźć w punkcie „Początkowe ustawienia temperatury”
	Drzwi były przez dłuższy czas otwarte	Drzwi należy otwierać tylko na tak długo, jak to konieczne
	W ciągu ostatnich 24 godzin w urządzeniu umieszczono dużą ilość ciepłej żywności	Tymczasowo przestaw regulator temperatury na niższą wartość
	Urządzenie znajduje się w pobliżu źródła ciepła	Zajrzyj do punktu „lokalizacja instalacji”
Urządzenie zbyt mocno chłodzi	Ustawiono zbyt niską temperaturę	Tymczasowo przestaw regulator temperatury na wyższą wartość.
Nietypowe dźwięki	Urządzenie nie jest wypoziomowane.	Ponownie wyreguluj nóżki
	Urządzenie dotyka ściany lub innych przedmiotów	Lekko przesun urządzenie
	Element, np. rura, z tyłu urządzenia, dotyka innej części urządzenia lub ściany	W razie potrzeby, ostrożnie odegnij element
Na podłodze jest woda	Zablokowany otwór odpływu wody	Patrz punkt „Pielęgnacja i czyszczenie”
Panel boczny jest gorący	Wewnątrz panelu znajduje się kondensat	Sytuacja normalna

Jeśli usterka ponownie wystąpi, należy skontaktować się z centrum serwisowym.

## ROZDZIAŁ 6. USUWANIE ZUŻYTYCH URZĄDZEŃ

To urządzenie zostało zaprojektowane i wykonane z materiałów oraz komponentów wysokiej jakości, które nadają się do ponownego wykorzystania.

Symbol przekreślonego kontenera na odpady umieszczony na wyrobie (Rys. A.) oznacza, że produkt podlega selektywnej zbiórce zgodnie z postanowieniami Dyrektywy Parlamentu Europejskiego i Rady 2012/19/UE. Jeżeli na wyrobie umieszczony jest symbol przekreślonego kontenera na odpady (Rys. B) oznacza, że produkt zawiera baterie, które podlegają selektywnej zbiórce z postanowieniami Dyrektywy Parlamentu Europejskiego i Rady 2006/66/WE. Takie oznakowanie informuje, że sprzęt elektryczny i elektroniczny oraz baterie (jeżeli występują) po okresie użytkowania, nie mogą być wyrzucone wraz z innymi odpadami pochodzącymi z gospodarstwa domowego. Zużyty sprzęt może mieć szkodliwy wpływ na środowisko i zdrowie ludzi z uwagi na potencjalną zawartość niebezpiecznych substancji, mieszanin oraz części składowych.

Użytkownik jest zobowiązany do oddania zużytego sprzętu i baterii (jeżeli występują) prowadzącym punkty zbiórki zużytego sprzętu elektrycznego i elektronicznego oraz baterii (jeżeli występują). Prowadzący zbieranie takich odpadów, w tym zbierający zużyty sprzęt, prowadzący zakłady przetwarzania, dystrybutorzy (sklepy), prowadzący punkty selektywnego zbierania odpadów komunalnych (gminne jednostki) oraz inne jednostki określone ustawowo tworzą odpowiedni system umożliwiający oddanie tego sprzętu.

Prawidłowa utylizacja zużytego sprzętu oraz baterii (jeżeli występują) przyczynia się do uniknięcia szkodliwych dla zdrowia i środowiska konsekwencji, wynikających z możliwości obecności w sprzęcie i bateriach składników niebezpiecznych oraz niewłaściwego składowania i przetwarzania takiego sprzętu i baterii. Gospodarstwo domowe spełnia ważną rolę w przyczynianiu się do ponownego użycia i odzysku, w tym recyklingu, zużytego sprzętu, na tym etapie kształtuje się postawy, które wpływają na zachowanie wspólnego dobra jakim jest czyste środowisko naturalne. Gospodarstwa domowe są także jednym z większych użytkowników drobnego sprzętu i racjonalne gospodarowanie nim na tym etapie wpływa na odzyskiwanie surowców wtórnych.

W przypadku niewłaściwej utylizacji tego produktu mogą zostać nałożone kary zgodnie z ustawodawstwem krajowym. Jeżeli urządzenie posiada zamek, należy go zdemontować dla bezpieczeństwa, wszystkich osób mogących mieć późniejszą styczność z urządzeniem. Niektóre lodówki i zamrażarki posiadają materiał izolacyjny oraz ciecz chłodniczą z CFC. Dlatego też należy zachować ostrożność, by nie zanieczyścić środowiska, gdy pozbywasz się swojej starej lodówki.



Rys. A



Rys. B



**KERNAU**





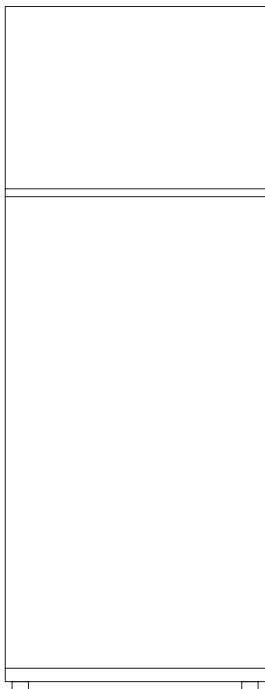

**USER INSTRUCTION**  
REFRIGERATOR FREEZER  
KFRT 14153 W R / IX R

---



**Thank you for choosing this product.**

This User Manual contains important safety information and instructions on the operation and maintenance of your appliance. Please take the time to read this User Manual before using your appliance and keep this book for future reference.

<b>Icon</b>	<b>Caption</b>	<b>Description</b>
	Warning	Risk of serious injury or death
	Risk of electric shock	Dangerous voltage
	Fire	Risk of fire / flammable materials
	Attention	Risk of injury or material damage
	Important/Note	Information on correct operation of the system
	Read the instructions	
	Hot surface	

## CONTENTS

<b>CHAPTER 1. Safety information</b> .....	<b>28</b>
General Safety Warnings .....	29
Daily use .....	31
Care and cleaning .....	32
Installation .....	32
Service .....	33
Energy saving .....	33
Environment protection .....	33
Packing materials .....	33
Disposal of the appliance .....	34
<b>CHAPTER 2. Overview</b> .....	<b>34</b>
<b>CHAPTER 3. Reverse door</b> .....	<b>35</b>
<b>CHAPTER 4. Installation</b> .....	<b>39</b>
Install door external handle (if external handle is present) .....	39
Space requirement .....	39
Levelling the unit .....	39
Positioning .....	40
Location .....	40
Electrical connection .....	40
<b>CHAPTER 5. Daily use</b> .....	<b>41</b>
First use .....	41
Temperature Setting .....	41
Daily use .....	41
Temperature setting recommendation .....	42
Impact on Food Storage .....	42
Freezing fresh food .....	43
Storing frozen food .....	43
Thawing .....	43
Ice-cube .....	43
Accessories .....	43
Movable shelves .....	43
Positioning the door balconies .....	43
Helpful hints and tips .....	44
Hints for storage of frozen foods .....	44
Hints for fresh food refrigeration .....	44
Cleaning .....	44
Clean drain hole .....	45
Defrosting of the freezer .....	45
Replace The lamp .....	45
Troubleshooting .....	46
<b>CHAPTER 6. Disposal of used equipment</b> .....	<b>47</b>

## CHAPTER 1. SAFETY INFORMATION



In the interest of your safety and to ensure the correct use, before installing and first using the appliance, read this user manual carefully, including its hints and warnings. To avoid unnecessary mistakes and accidents, it is important to ensure that all people using the appliance are thoroughly familiar with its operation and safety features. Save these instructions and make sure that they remain with the appliance if it is moved or sold, so that everyone using it through its life will be properly informed on appliance use and safety.

For the safety of life and property keep the precautions of these user's instructions as the manufacturer is not responsible for damages caused omission.

### **Children and vulnerable people safety**

- This appliance can be used by children aged from 8 years and above and persons with reduced physical, sensory or mental capabilities or lack of experience and knowledge if they have been given supervision or instruction concerning use of the appliance in a safe way and understand the hazards involved.
- Children aged from 3 to 8 years are allowed to load and unload this appliance.
- Children should be supervised to ensure that they do not play with the appliance.
- Cleaning and user maintenance shall not be made by children unless they are aged from 8 years and above and supervised.
- Keep all packaging well away from children. There is risk of suffocation.
- If you are discarding the appliance pull the plug out of the socket, cut the connection cable (as close to the appliance as you can) and remove the door to prevent playing children to suffer electric shock or to close themselves into it.
- If this appliance featuring magnetic door seals is to replace an older appliance having a spring lock (latch) on the door or lid, be sure to make that spring lock unusable before you discard the old appliance. This will prevent it from becoming trap for a child.

## GENERAL SAFETY WARNINGS



**WARNING:**

Keep ventilation openings, in the appliance enclosure or in the built-in structure, clear of obstruction.



**WARNING:**

Do not use mechanical devices or other means to accelerate the defrosting process, other than those recommended by the manufacturer.



**WARNING:**

Do not damage the refrigerant circuit.



**WARNING!**

Do not use other electrical appliances (such as ice cream makers) inside of refrigerating appliances, unless they are approved for this purpose by the manufacture.



**WARNING!**

Do not touch the light bulb if it has been on for period of time because it could be very hot.<sup>1)</sup>



**WARNING!**

When positioning the appliance, ensure the supply cord is not trapped or damaged.



**WARNING!**

Do not locate multiple portable socket-outlets or portable power suppliers at the rear of the appliance.

1) If there is a light in the compartment.

- Do not store explosive substances such as aerosol cans with a flammable propellant in this appliance.
- The refrigerant isobutane (R-600a) is contained within the refrigerant circuit of the appliance, a natural gas with a high level of environmental compatibility, which is nevertheless flammable.
- During transportation and installation of the appliance, be certain that none of the components of the refrigerant circuit become damaged.
  - avoid open flames and sources of ignition
  - thoroughly ventilate the room in which the appliance is situated
- It is dangerous to alter the specifications or modify this product in any way. Any damage to the cord may cause a short circuit, fire and/or electric shock.
- This appliance is intended to be used in household and similar applications such as
  - staff kitchen areas in shops, offices and other working environments;
  - farm houses and by clients in hotels, motels and other residential type environments;
  - bed and breakfast type environments;
  - catering and similar no-retail applications.



**WARNING!**

Any electrical components (plug, power cord, compressor and etc.) must be replaced by a certified service agent or qualified service personnel.



**WARNING!**

The light bulb supplied with this appliance is a „special use lamp bulb” usable only with the appliance supplied. This „special use lamp” is not usable for domestic lighting.<sup>1)</sup>

<sup>1)</sup> If there is a light in the compartment.

- Power cord must not be lengthened.
- Make sure that the power plug is not squashed or damaged by the back of the appliance. A squashed or damaged power plug may overheat and cause a fire.
- Make sure that you can come to the mains plug of the appliance.
- Do not pull the mains cable.
- If the power plug socket is loose, do not insert the power plug. There is a risk of electric shock or fire.
- You must not operate the appliance without the lamp.
- This appliance is heavy. Care should be taken when moving it.
- Do not remove nor touch items from the freezer compartment if your hands are damp/wet, as this could cause skin abrasions or frost/freezer burns.
- Avoid prolonged exposure of the appliance to direct sunlight.

## DAILY USE

- Do not put hot on the plastic parts in the appliance.
- Do not place food products directly against the rear wall.
- Frozen food must not be re-frozen once it has been thawed out.<sup>1)</sup>
- Store pre-packed frozen food in accordance with the frozen food manufacturer's instructions.<sup>1)</sup>
- Appliance's manufacturer's storage recommendations should be strictly adhered to. Refer to relevant instructions.
- Do not place carbonated or fizzy drinks in the freezer compartment as it creates pressure on the container, which may cause it to explode, resulting in damage to the appliance.<sup>1)</sup>
- Ice lollies can cause frost burns if consumed straight from the appliance.<sup>1)</sup>
- To avoid contamination of food, please respect the following instructions
- Opening the door for long periods can cause a significant increase of the temperature in the compartments of the appliance.
- Clean regularly surfaces that can come in contact with food and accessible drainage systems.
- Clean water tanks if they have not been used for 48 h; flush the water system connected to a water supply if water has not been drawn for 5 days.
- Store raw meat and fish in suitable containers in the refrigerator, so that it is not in contact with or drip onto other food.

<sup>1)</sup>If there is a freezer compartment.

<sup>2)</sup>If there is fresh-food storage compartment.

- Two-star frozen-food compartments (if they are presented in the appliance) are suitable for storing pre-frozen food, storing or making ice-cream and making ice cubes.
- One-, two- and three -star compartments (if they are presented in the appliance) are not suitable for the freezing of fresh food.
- If the appliance is left empty for long periods, switch off, defrost, clean, dry and leave the door open to prevent mould developing within the appliance.

## CARE AND CLEANING

- Before maintenance, switch off the appliance and disconnect the mains plug from the mains socket.
- Do not clean the appliance with metal objects.
- Do not use sharp objects to remove frost from the appliance. Use a plastic scraper.<sup>1)</sup>
- Regularly examine the drain in the refrigerator for defrosted water. If necessary, clean the drain. If the drain is blocked, water will collect in the bottom of the appliance.<sup>2)</sup>

## INSTALLATION



### IMPORTANT

For electrical connection carefully follow the instructions given in specific paragraphs.

- Unpack the appliance and check if there are damages on it. Do not connect the appliance if it is damaged. Report possible damages immediately to the place you bought it. In that case retain packing.
- It is advisable to wait at least four hours before connecting the appliance to allow the oil to flow back in the compressor.
- Adequate air circulation should be around the appliance, lacking this leads to overheating. To achieve sufficient ventilation follow the instructions relevant to installation.
- Wherever possible the spacers of the product should be against a wall to avoid touching or catching warm parts (compressor, con-denser) to prevent possible burn.
- The appliance must not be located close to radiators or cookers.
- Make sure that the mains plug is accessible after the installation of the appliance.

<sup>1)</sup> If there is a freezer compartment.

<sup>2)</sup> If there is fresh-food storage compartment.



## SERVICE

- Any electrical work required to do the servicing of the appliance should be carried out by a qualified electrician or competent person.
- This product must be serviced by an authorized Service Center, and only genuine spare parts must be used.

## ENERGY SAVING

- Don't put hot food in the appliance;
- Don't pack food close together as this prevents air circulating;
- Make sure food don't touch the back of the compartment(s);
- If electricity goes off, don't open the door(s);
- Don't open the door(s) frequently;
- Don't keep the door(s) open for too long time;
- Don't set the thermostat on exceeding cold temperatures
- All accessories, such as drawers, shelves balconies, should be kept there for lower energy consumption.

## ENVIRONMENT PROTECTION

 This appliance does not contain gasses which could damage the ozone layer, in either its refrigerant circuit or insulation materials. The appliance shall not be discarded together with the urban refuse and rubbish. The insulation foam contains flammable gases: the appliance shall be disposed according to the appliance regulations to obtain from your local authorities. Avoid damaging the cooling unit, especially the heat exchanger.

The materials used on this appliance marked by the symbol  are recyclable.



The symbol on the product or on its packaging indicates that this product may not be treated as household waste. Instead it should be taken to the appropriate collection point for the recycling of electrical and electronic equipment.

By ensuring this product is disposed of correctly, you will help prevent potential negative consequences for the environment and human health, which could otherwise be caused by inappropriate waste handling of this product. For more detailed information about recycling of this product, please contact your local council, your household waste disposal service or the shop where you purchased the product.

## PACKING MATERIALS

The materials with the symbol are recyclable.

Dispose the packaging in a suitable collection containers to recycle it.

## DISPOSAL OF THE APPLIANCE

1. Disconnect the mains plug from the mains socket.
2. Cut of the mains cable and discard it.



### WARNING!

During using, service and disposal the appliance, please pay attention to symbol similar as left side, which is located on rear of appliance (rear panel or compressor) and with yellow and orange color. It's risk of fire warning symbol. There are flammable materials in refrigerant pipes and compressor. Please be far away fire source during using, service and disposal.

## CHAPTER 2. OVERVIEW

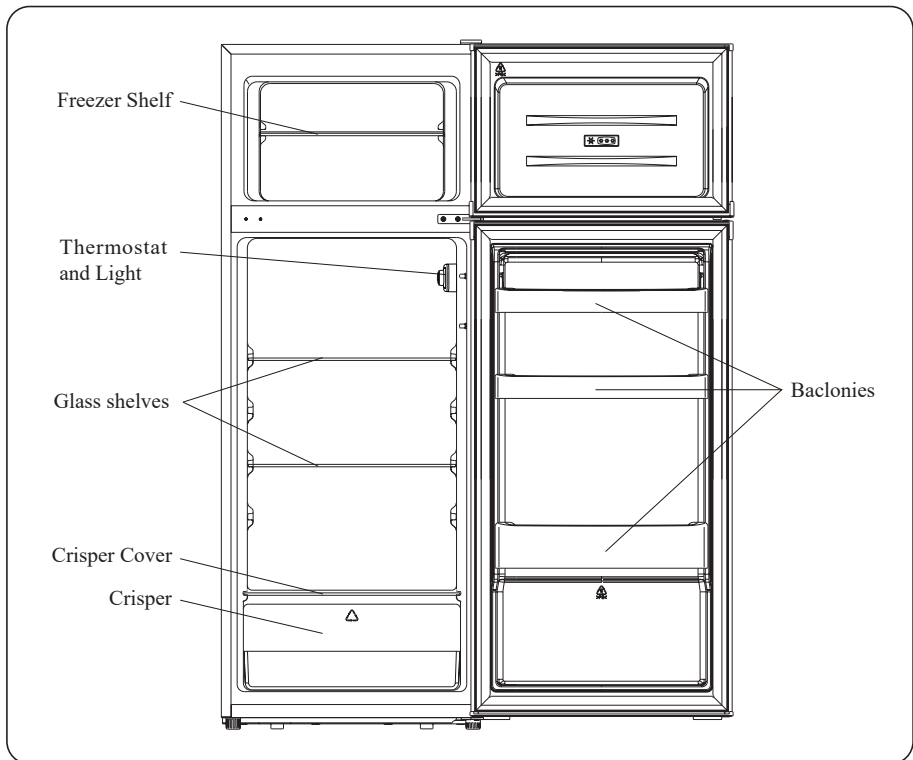

### NOTE:

This illustration is only hinting, the detail please check your appliance.

## CHAPTER 3. REVERSE DOOR

**Tool required:** Philips screwdriver, Flat bladed screwdriver, Hexagonal spanner.

- Ensure the unit is unplugged and empty.
- To take the door off, it is necessary to tilt the unit backwards. You should rest the unit on something solid so that it will not slip during the door reversing process.
- All parts removed must be saved to do the reinstallation of the door.
- Do not lay the unit flat as this may damage the coolant system.
- It's better that 2 people handle the unit during assembly.

1. Carefully remove the top hinge cover with a flat screw driver

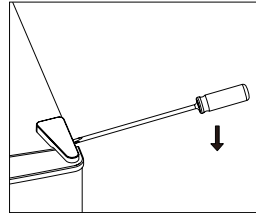

2. Unscrew the top hinge with a phillips screw driver.

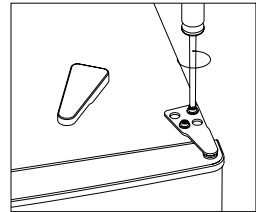

3. Remove the hole cover with a flat screw driver.

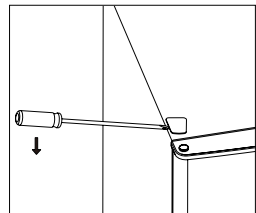

4. Move the core cover from left side to right side. And then lift the upper door and place it on a padded surface to prevent it from scratching.

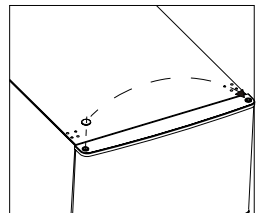

5. Unscrew the middle hinge and then lift the bottom door and put it on a soft pad to avoid scratch.

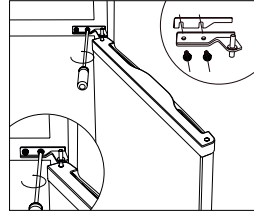

6. Move two middle hole covers from left to right.

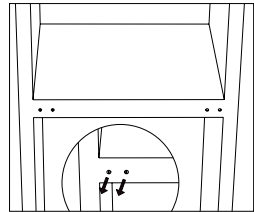

7. Lie down the rear of cabinet on a soft pad. And unscrew the bottom hinge and leveling foot.

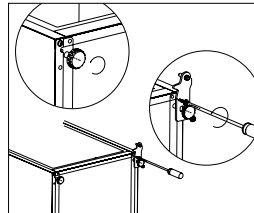

8. Unscrew and remove the bottom hinge pin, turn the bracket over and replace it.

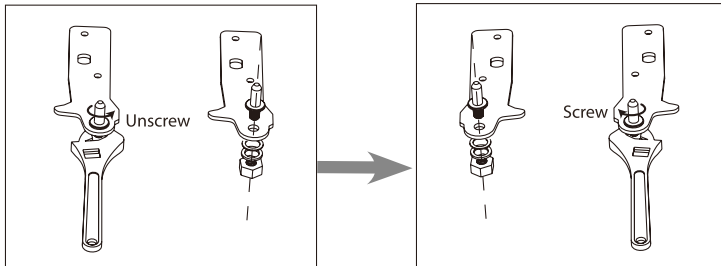

9. Install the hinge at left side and foot base at right side. Then screw two leveling feet with their original parts.

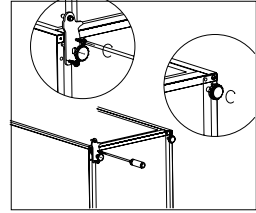

10. Move two middle hole covers from left to right.

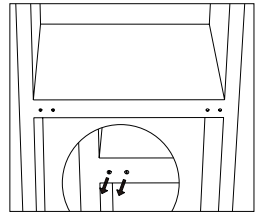

11. Stand up the unit and put the door on the bottom hinge. Make sure the bottom hinge core is inserted in the door hole. Then move the hinge hole cover of bottom door from left side to right side.

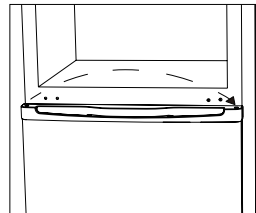

12. Install the middle hinge.

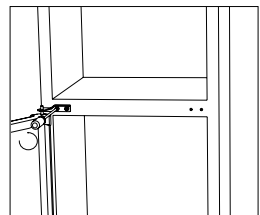

13. Install the upper door with the upper hinge.

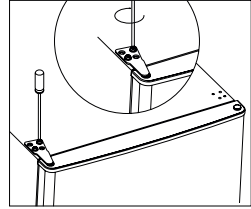

14. Clap in the hinge cover and hole cover on the top of unit.

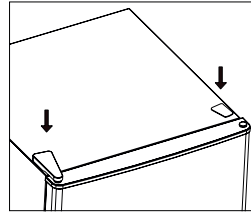

15. Detach the Fridge and the Freezer door gaskets and then attach them after rotating.

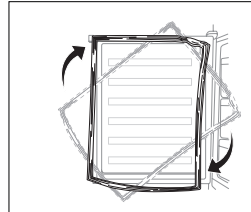

## CHAPTER 4. INSTALLATION

**INSTALL DOOR EXTERNAL HANDLE** (if external handle is present)

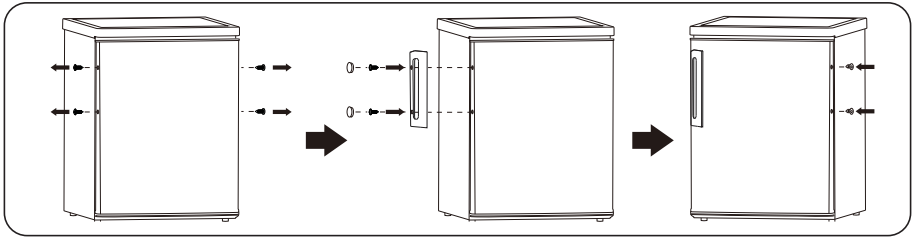

### SPACE REQUIREMENT

Keep enough space of door open.

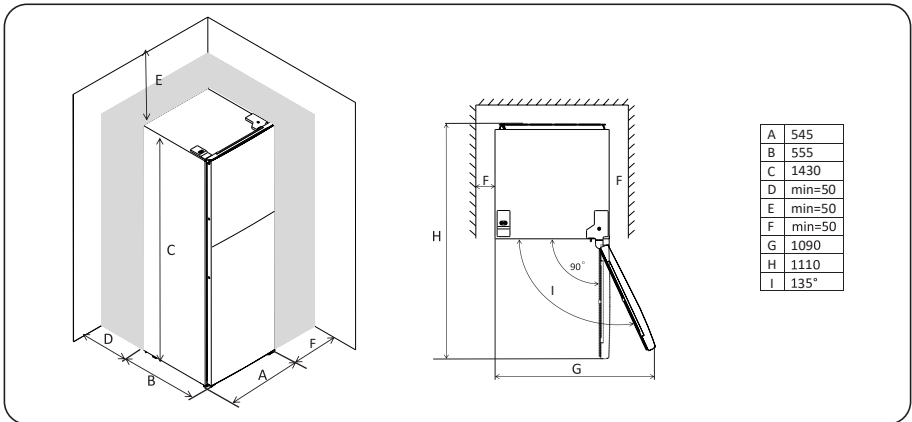

### LEVELLING THE UNIT

To do this adjust the two levelling feet at front of the unit.

If the unit is not level, the doors and magnetic seal alignments will not be covered properly.

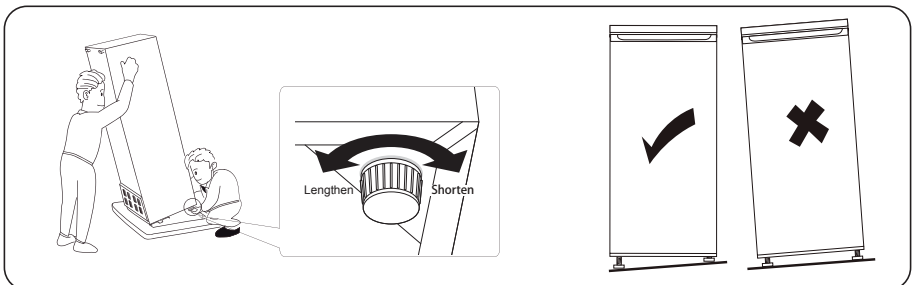

## POSITIONING

Install this appliance at a location where the ambient temperature corresponds to the climate class indicated on the rating plate of the appliance:

For refrigerating appliances with climate class:

### **Extended temperature:**

This refrigerating appliance is intended to be used at ambient temperatures ranging from 10 °C to 32 °C; (SN)

### **Temperature:**

This refrigerating appliance is intended to be used at ambient temperatures ranging from 16 °C to 32 °C; (N)

### **Subtropical:**

This refrigerating appliance is intended to be used at ambient temperatures ranging from 16 °C to 38 °C; (ST)

### **Tropical:**

This refrigerating appliance is intended to be used at ambient temperatures ranging from 16 °C to 43 °C; (T)

## LOCATION

The appliance should be installed well away from sources of heat such as radiators, boilers, direct sunlight etc. Ensure that air can circulate freely around the back of the cabinet. To ensure best performance, if the appliance is positioned below an overhanging wall unit, the minimum distance between the top of the cabinet and the wall unit must be at least 50 mm. Ideally, however, the appliance should not be positioned below overhanging wall units. Accurate leveling is ensured by one or more adjustable feet at the base of the cabinet. This refrigerating appliance is not intended to be used as a built-in appliance.



### **WARNING!**

It must be possible to disconnect the appliance from the mains power supply, the plug must therefore be easily accessible after installation.

## ELECTRICAL CONNECTION

Before plugging in, ensure that the voltage and frequency shown on the rating plate correspond to your domestic power supply. The appliance must be earthed. The power supply cable plug is provided with a contact for this purpose. If the domestic power supply socket is not earthed, connect the appliance to a separate earth in compliance with current regulations, consulting a qualified electrician.

The manufacturer declines all responsibility if the above safety precautions are not observed. This appliance complies with the E.E.C. Directives.



## CHAPTER 5. DAILY USE

### FIRST USE

#### Cleaning the interior

Before using the appliance for the first time wash the interior and all internal accessories with lukewarm water and some neutral soap so as to remove the typical smell of a brand new product, then dry thoroughly.



#### IMPORTANT!

Do not use detergents or abrasive powders as these will damage the finish.

#### TEMPERATURE SETTING

- Plug on your appliance. The internal temperature is controlled by a thermostat. There are 8 settings. 1 is warmest setting and 7 is coldest when set is 0, the appliance is switched off. When set is max, compressor will not stop.
- The appliance may not operate at the correct temperature if it is in a particularly hot or if you open the door often.

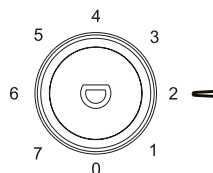

#### DAILY USE

Position different food in different compartments according to be below table

Refrigerator compartments	Type of food
Door and balconies of fridge compartment	<ul style="list-style-type: none"> <li>• Food with natural preservatives, such as jams, juices, drinks, condiments.</li> <li>• Don't store perishable foods.</li> </ul>
Crisper drawer (salad drawer)	<ul style="list-style-type: none"> <li>• Fruit, herbs and vegetables should be placed separately in the crisper bin.</li> <li>• Do not store bananas, onions, potatoes, garlic in the refrigerator.</li> </ul>
Fridge shelf – middle	<ul style="list-style-type: none"> <li>• Daily products eggs;</li> </ul>
Fridge shelf – top	<ul style="list-style-type: none"> <li>• Foods that do not need cooking, such as ready-to-eat foods deli meat, leftovers.</li> </ul>
Freezer drawer(s) / shelf	<ul style="list-style-type: none"> <li>• foods for long-term storage.</li> <li>• Bottom drawer/shelf for raw meat, poultry, fish.</li> <li>• Middle drawer/shelf for ice cream, frozen fruit, frozen baked goods.</li> </ul>

## TEMPERATURE SETTING RECOMMENDATION

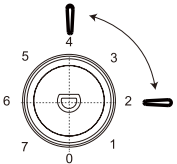
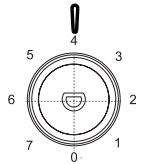
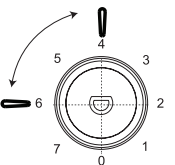
Temperature Setting Recommendation		
Environment temperature	Freezer compartment	Fridge compartment
Summer (Above 38°C)	/	
		Set on 2~4
Normal	/	
		Set on 4
Winter (Below 16°C)	/	
		Set on 4~6

- Information above give users recommendation of temperature setting.

### IMPACT ON FOOD STORAGE

- Under Recommended setting, the best storage time of fridge is no more than 3 days.
- Under Recommended setting, the best storage time of freezer is no more than 1 month.
- The best storage time may reduce under other setting.

## FREEZING FRESH FOOD

- The freezer compartment is suitable for freezing fresh food and storing frozen and deep-frozen food for a long time.
- Place the fresh food to be frozen in the freezer compartment.
- The maximum amount of food that can be frozen in 24 hours is specified on the rating plate.
- The freezing process lasts 24 hours; during this period do not add other food to be frozen.

## STORING FROZEN FOOD

When first starting-up or after a period out of use, before putting the product in the compartment let the appliance run at least 2 hours on the higher settings.



### IMPORTANT!

In the event of accidental defrosting, for example the power has been off for longer than the value shown in the technical characteristics chart under „rising time”, the defrosted food must be consumed quickly or cooked immediately and then re-frozen (after cooked).

## THAWING

Deep-frozen or frozen food, prior to be used, can be thawed in the fridge compartment or at room temperature, depending on the time available for this operation.

Small pieces may even be cooked still frozen, directly from the freezer. In this case cooking will take longer.

## ICE-CUBE

This appliance may be equipped with one or more ice-cube to produce ice.

## ACCESSORIES

### Movable shelves

The walls of the refrigerator are equipped with a series of runners so that the shelves can be positioned as desired.

### Positioning the door balconies

To permit storage of food packages of various sizes, the door balconies can be placed at different heights. To make these adjustments proceed as follows: gradually pull the balcony in the direction of the arrows until it comes free, then reposition as required.

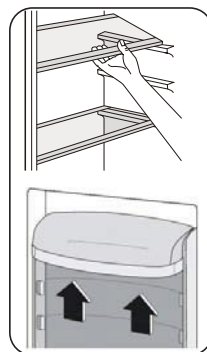

## HELPFUL HINTS AND TIPS

To help you make the most of the freezing process, here are some important hints:

- the maximum quantity of food which can be frozen in 24 hrs. is shown on the rating plate;
- the freezing process takes 24 hours. No further food to be frozen should be added during this period;
- only freeze top quality, fresh and thoroughly cleaned, foodstuffs;
- prepare food in small portions to enable it to be rapidly and completely frozen and to make it possible subsequently to thaw only the quantity required;
- wrap up the food in aluminium foil or polythene and make sure that the packages are airtight;
- do not allow fresh unfrozen food to touch food which is already frozen, thus avoiding a rise in temperature of the latter;
- lean foods store better and longer than fatty ones; salt reduces the storage life of food;
- water ices, if consumed immediately after removal from the freezer compartment, can possibly cause the skin to be freeze burnt;
- it is advisable to show the freezing in date on each individual pack to enable you removal from the freezer compartment, can possibly cause the skin to be freeze burnt;
- it is advisable to show the freezing in date on each individual pack to enable you to keep tab of the storage time.

## HINTS FOR STORAGE OF FROZEN FOODS

To obtain the best performance from this appliance, you should:

- make sure that the commercially frozen foodstuffs were adequately stored by the retailer;
- be sure that frozen foodstuffs are transferred from the food store to the freezer in the shortest possible time;
- not open the door frequently or leave it open longer than absolutely necessary.
- once defrosted, food deteriorates rapidly and cannot be re-frozen.
- do not exceed the storage period indicated by the food manufacture.

## HINTS FOR FRESH FOOD REFRIGERATION

To obtain the best performance:

- Do not store warm food or evaporating liquids in the refrigerator
- Do cover or wrap the food, particularly if it has a strong flavour
- Make (all types): wrap in polythene bags and place on the glass shelves above the vegetable drawer.
- For safety store in this way only one or two days at the most.
- Cooked foods, cold dishes etc...: these should be covered and may be placed on any shelf.
- Fruit and vegetables: these should be thoroughly cleaned and placed in the special drawer(s) provided.
- butter and cheese: these should be placed in special airtight containers or wrapped in aluminum foil or polythene bags to exclude as much air as possible.
- Milk bottle: these should have a cap and should be stored in the balconies on the door.
- Bananas, potatoes, onions and garlic, if not packed, must not be kept in the fridge.

## CLEANING

For hygienic reasons the appliance interior, including interior accessories, should be cleaned regularly.



### CAUTION!

The appliance may not be connected to the mains during cleaning. Danger of electrical shock! Before cleaning switch the appliance off and remove the plug from the mains, or switch off or turn out the circuit breaker or fuse. Never clean the appliance with a steam cleaner. Moisture could accumulate in electrical components, danger of electrical shock! Hot vapors can lead to the damage of plastic parts. The appliance must be dry before it is placed back into service.

<sup>1)</sup> If the condenser is at back of appliance.



### **IMPORTANT!**

Ethereal oils and organic solvents can attack parts, e.g. lemon juice or the juice from orange peel, butyric acid, cleanser that contain acetic acid.

### **CLEAN DRAIN HOLE**

To avoid defrost water overflowing into the fridge, periodically clean the drain hole at back of fridge compartment. Use a cleaner to clean the hole as showed in right picture.

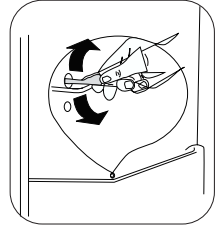

- Do not allow such substances to come into contact the appliance parts.
- Do not use any abrasive cleaners
- Remove the food from the freezer. Store them in a cool place, well covered.
- Switch the appliance off and remove the plug from the mains, or switch off or turn out the circuit breaker of fuse.
- Clean the appliance and the interior accessories with a cloth and lukewarm water. After cleaning wipe with fresh water and rub dry.
- After everything is dry place appliance back into service.

### **DEFROSTING OF THE FREEZER**

The freezer compartment, however, will become progressively covered with frost. This should be removed. Never use sharp metal tools to scrape off frost from the evaporator as you could damage it. However, when the ice becomes very thick on the inner liner, complete defrosting should be carried out as follows:

- pull out the plug from the socket;
- remove all stored food, wrap it in several layers of newspaper and put it in a cool place;
- keep the door open, and placing a basin underneath of the appliance to collect the defrost water;
- when defrosting is completed, dry the interior thoroughly
- replace the plug in the power socket to run the appliance again.

### **REPLACE THE LAMP**

The internal light is a LED type. To replace the lamp, please contact qualified technician.

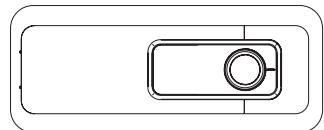

## TROUBLESHOOTING



### CAUTION!

Before troubleshooting, disconnect the power supply. Only a qualified electrician of competent person must do the troubleshooting that is not in this manual.



### IMPORTANT!

There are some sounds during normal use (compressor refrigerant circulation).

Problem	Possible cause	Solution
Appliance does not work.	Temperature regulation knob is set at number „0”.	Set the knob at other number to switch on the appliance.
	Mains plug is not plugged in or is loose.	Insert mains plug.
	Fuse has blown or is defective.	Check fuse, replace if necessary.
	Socket is defective.	Mains malfunctions are to be corrected by an electrician.
The food is too warm.	Temperature is not properly adjusted.	Please look in the initial Temperature Setting section.
	Door was open for an extended period.	Open the door only as long as necessary.
	A large quantity of warm food was placed in the appliance within the last 24 hours.	Turn the temperature regulation to a colder setting temporarily.
	The appliance is near a heat source.	Please look in the installation location section.
Appliance cools too much.	Temperature is set too cold.	Turn the temperature regulation knob to a warmer setting temporarily.
Unusual noises.	Appliance is not level.	Re-adjust the feet.
	The appliance is touching the wall of other objects.	Move the appliance slightly.
	A component, e.g. a pipe, on the rear of the appliance is touching another part of the appliance or the wall.	If necessary, carefully bend the component out of the way.
Water on the floor.	Water drain hole is blocked.	See the Cleaning section.
Side panel is hot.	Condenser is inside the panel.	It's normal.

If the malfunction shows again, contact the Service Center.

## CHAPTER 6. DISPOSAL OF USED EQUIPMENT

This device has been designed and manufactured of high-quality reusable materials and components.

The symbol of the crossed waste container placed on the product (Fig. A) means that the product is subject to selective collection in accordance with the provisions of Directive 2012/19/EU of the European Parliament and of the Council. a crossed-out wheellie bin symbol (Fig. B) placed on the product means that the product contains batteries that are subject to separate collection in accordance with the provisions of Directive 2006/66/EC of the European Parliament and of the Council. Such marking informs that electrical and electronic equipment and batteries (if any) must not be disposed of with other household waste after the period of use.

The user is obliged to return waste equipment and batteries (if any) to collection points for waste electrical and electronic equipment and batteries (if any). Collectors of such waste, including waste equipment collectors, treatment plants, distributors (shops), municipal waste separate collection points (municipal units), and other entities specified by law form an appropriate system to return this kind of equipment.

Correct disposal of waste equipment and batteries (if any) allows avoiding consequences that may be harmful to health and the environment, caused by the possible presence of hazardous components in the equipment and batteries, and inappropriate storage and processing of such equipment and batteries. Households play an important role in contributing to the reuse and recovery, including recycling, of waste equipment. At this stage, attitudes are formed, affecting the common good, which is a clean natural environment.

Moreover, households are one of the largest users of small equipment and the rational management thereof at this stage affects the recovery of secondary raw materials. Penalties may be imposed in accordance with national legislation for improper disposal of this product. If the device has a lock, please remove it for the safety of all persons who may later come into contact with the device. Some refrigerators and freezers contain insulation material and CFC refrigerant. Therefore, be careful not to pollute the environment when you dispose of your old refrigerator.



Fig. A



Fig. B

**KERNAU**

Serwis Kernau  
PL: +48 22 243 70 00  
Pn 8:00 - 17:00  
Wt-Pt 9:00 - 17:00  
[serwis@kernau.com](mailto:serwis@kernau.com)