

**KERNAU**

**INSTRUKCJA OBSŁUGI**  
CHŁODZIARKI TOTAL NO-FROST  
KFR 18263 NF W

---

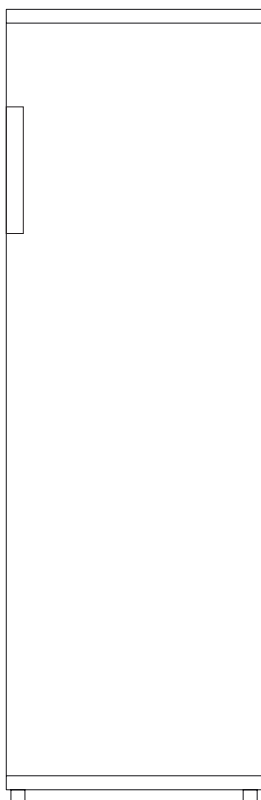

## SZANOWNY KLIENCIE,

Dziękujemy za zaufanie i wybór marki Kernau.

Wychodząc naprzeciw Twoim oczekiwaniom, nasze sprzęty produkujemy w wyspecjalizowanych fabrykach z wykorzystaniem najnowszych technologii oraz testujemy pod względem jakości. Aby wybrany przez Ciebie produkt służył Ci jak najdłużej, zapoznaj się ze wskazówkami dotyczącymi obsługi, czyszczenia i konserwacji, które znajdziesz poniżej. W niniejszej instrukcji chcemy Ci przedstawić wszystkie możliwości zakupionego produktu, a także przekazać kwestie związane z bezpieczeństwem, instalacją, optymalnymi ustawieniami i oszczędnym użytkowaniem. Znajdziesz tutaj cenne porady, jak najefektywniej korzystać z urządzenia zgodnie ze swoimi aktualnymi potrzebami.

Zakupiony przez Ciebie produkt został wyprodukowany w nowoczesnej i dbającej o ekologię fabryce.

Przez rozpoczęciem użytkowania sprzętu radzimy szczegółowo zapoznać się z niniejszą instrukcją i zachować ją na przyszłość tak, aby funkcje zakupionego przez Ciebie urządzenia przez długi czas pozostały w takim stanie, jak pierwszego dnia po zakupie.



### UWAGA

Niniejsza instrukcja obsługi ma zastosowania do wielu modeli produktu. Twoje urządzenie może nie być wyposażone w niektóre funkcje wyszczególnione w instrukcji.

**Obrazy produktu mają charakter schematyczny.**

**Elementy oznaczone jako (\*) są opcjonalne.**

<b>Ikona</b>	<b>Podpis</b>	<b>Opis</b>
	Ostrzeżenie	Ryzyko poważnych obrażeń ciała lub śmierci
	Ryzyko porażenia prądem	Niebezpieczne napięcie
	Pożar	Ryzyko pożaru / materiały łatwopalne
	Uwaga	Ryzyko powstania obrażeń ciała lub szkody majątkowej
	Ważne/Uwaga	Informacje dotyczące prawidłowego działania systemu
	Przeczytaj instrukcję	

## SPIS TREŚCI

<b>ROZDZIAŁ 1. Informacje z zakresu bezpieczeństwa.....</b>	<b>4</b>
Bezpieczeństwo ogólne .....	5
Codzienna eksploatacja .....	7
Pielęgnacja i czyszczenie .....	8
Instalacja.....	8
Serwisowanie urządzenia .....	9
Oszczędzanie energii .....	9
Ochrona środowiska .....	9
Materiały opakowaniowe .....	10
Utylizacja urządzenia .....	10
<b>ROZDZIAŁ 2. Informacje ogólne o urządzeniu.....</b>	<b>11</b>
<b>ROZDZIAŁ 3. Instalacja .....</b>	<b>12</b>
Wymagana ilość miejsca .....	12
Ustawienie urządzenia w odpowiedniej pozycji .....	12
Lokalizacja .....	12
Połączenie elektryczne .....	12
Zmiana kierunku otwierania drzwi .....	13
Zakładanie uchwytu drzw.....	17
Wymagana ilość miejsca .....	18
Poziomowanie urządzenia .....	18
<b>ROZDZIAŁ 4. Interfejs użytkownika.....</b>	<b>19</b>
Obsługa panelu sterowania .....	19
<b>ROZDZIAŁ 5. Codzienna eksploatacja.....</b>	<b>21</b>
Pierwsze użycie .....	21
Codzienna eksploatacja .....	21
Akcesoria .....	21
Ustawianie wilgotności w szufladzie na warzywa i owoce .....	22
Pomocne wskazówki i porady .....	22
Utrzymanie czystości.....	22
Wymiana lampy.....	22
Usuwanie usterek .....	23
<b>ROZDZIAŁ 6. Usuwanie zużytych urządzeń.....</b>	<b>24</b>

## ROZDZIAŁ 1. INFORMACJE Z ZAKRESU BEZPIECZEŃSTWA



W celu zapewnienia bezpieczeństwa i prawidłowej eksploatacji, przed instalacją i pierwszym użyciem urządzenia, należy uważnie przeczytać niniejszą instrukcję obsługi, w tym wskazówki i ostrzeżenia. Aby uniknąć niepotrzebnych błędów i wypadków, ważne jest, aby wszystkie osoby korzystające z urządzenia dokładnie zapoznały się z jego obsługą i funkcjami bezpieczeństwa. Zachowaj niniejszą instrukcję i upewnij się, że pozostaje ona z urządzeniem w przypadku zmiany miejsca jego instalacji lub sprzedaży, tak aby każda korzystająca z niego osoba przez cały okres eksploatacji posiadała odpowiednie informacje na temat jego użytkowania i zasad bezpieczeństwa. Dla ochrony życia i mienia, należy przestrzegać zawartych w instrukcji obsługi środków ostrożności, ponieważ producent nie ponosi odpowiedzialności za szkody spowodowane nieprzestrzeganiem treści dokumentu.

### **Bezpieczeństwo dzieci i osób wymagających szczególnej troski**

- Urządzenie może być używane przez dzieci w wieku od 8 lat i starsze oraz osoby o ograniczonych zdolnościach fizycznych, sensorycznych lub umysłowych lub nieposiadające doświadczenia i wiedzy, jeśli znajdują się pod opieką lub zostały poinstruowane w zakresie bezpiecznego korzystania z urządzenia i rozumieją związane z tym zagrożenia.
- Dzieci w wieku od 3 do 8 lat mogą urządzenie ładować i rozładowywać.
- Dzieci, aby zagwarantować, że nie bawią się urządzeniem, powinny być pod nadzorem.
- Dzieci nie mogą wykonywać czynności czyszczenia ani konserwacja urządzenia, chyba że mają co najmniej 8 lat i znajdują się pod opieką.
- Wszystkie opakowania należy przechowywać z dala od dzieci, ponieważ istnieje ryzyko uduszenia się.
- W momencie wyrzucania urządzenia, wtyczkę należy wyjąć z gniazdka, odciąć kabel przyłączeniowy (jak najbliżej urządzenia) i zdemontować drzwi, aby zapobiec porażeniu prądem przez bawiące się dzieci lub zamknięciu się w urządzeniu.
- Jeśli urządzenie wyposażone w magnetyczne uszczelki drzwi ma zastąpić starsze urządzenie z zamkiem sprężynowym (zatrzaskiem) na drzwiach lub pokrywie, przed wyrzuceniem starego urządzenia należy upewnić się, że sprężyna nie nadaje się do użytku. Zapobiegnie to sytuacji, w której stanowi to dla dziecka śmiertelną pułapkę.

## BEZPIECZEŃSTWO OGÓLNE



### **OSTRZEŻENIE!**

Otwory wentylacyjne w obudowie urządzenia lub konstrukcji zabudowy nie powinny być zastawione.



### **OSTRZEŻENIE!**

Nie należy używać urządzeń mechanicznych lub innych środków przyspieszających proces odszraniania, innych niż zalecane przez producenta.



### **OSTRZEŻENIE!**

Nie wolno uszkodzić obwodu czynnika chłodniczego.



### **OSTRZEŻENIE!**

Nie należy używać innych urządzeń elektrycznych (takich jak maszynki do lodów) wewnątrz urządzeń chłodniczych, chyba że zostały one zatwierdzone do tego celu przez producenta.



### **OSTRZEŻENIE!**

Nie dotykaj żarówki, jeśli była włączona przez dłuższy czas, ponieważ może być bardzo gorąca. <sup>1)</sup>



### **OSTRZEŻENIE!**

W trakcie ustawiania urządzenia na właściwym miejscu, należy upewnić się, że przewód zasilający nie jest przytrzaśnięty lub uszkodzony.



### **OSTRZEŻENIE!**

Z tyłu urządzenia nie należy umieszczać wielu przenośnych rozgałęziaczy gniazdek elektrycznych lub przenośnych źródeł zasilania.

1) Jeśli w komorze znajduje się światło.

- W urządzeniu nie należy przechowywać substancji wybuchowych, takich jak puszki aerozolowe z łatwopalnym gazem pędnym.
- W obiegu czynnika chłodniczego urządzenia znajduje się izobutan (R-600a), gaz ziemny bardzo przyjazny dla środowiska, który jest jednak łatwopalny.
- Podczas transportu i instalacji urządzenia należy upewnić się, że żaden z elementów obiegu czynnika chłodniczego nie został uszkodzony.

– należy unikać otwartego ognia i źródeł zapłonu;

– należy dokładnie przewietrzyć pomieszczenie, w którym znajduje się urządzenie.

- Dowolna zmiana specyfikacji produktu lub modyfikacja produktu jest niebezpieczna. Uszkodzenie przewodu może spowodować zwarcie, pożar i/lub porażenie prądem.
- Urządzenie przeznaczone jest do użytku w gospodarstwie domowym i miejscach o podobnym charakterze, np.:
- w pomieszczeniach kuchennych dla pracowników sklepów, biur i innych zakładów pracy,

– w gospodarstwach rolnych oraz do użytku przez klientów hoteli, moteli i innych miejsc zakwaterowania;

– w zajazdach;

– w placówkach żywienia masowego (catering) i w podobnych zastosowaniach innych niż detaliczne.



### **OSTRZEŻENIE!**

Wszelkie elementy elektryczne (wtyczka, przewód zasilający, kompresor itp.) podlegają wymianie przez certyfikowanego przedstawiciela serwisu lub wykwalifikowany personel serwisowy.



### **OSTRZEŻENIE!**

Dostarczona z urządzeniem żarówka to „żarówka do zastosowań specjalnych”, której można używać wyłącznie z dostarczonym urządzeniem. Taka „żarówka do zastosowań specjalnych” nie nadaje się do oświetlenia domowego.<sup>1)</sup>

1) Jeśli w komorze znajduje się światło.

- Nie wolno przedłużać przewodu zasilającego.
- Upewnij się, że wtyczka zasilania nie jest przygnieciona lub uszkodzona z tyłu urządzenia. Zgnieciona lub uszkodzona wtyczka zasilania może się przegrzać i spowodować pożar.
- Upewnij się, że masz dostęp do wtyczki sieciowej urządzenia.
- Nie należy ciągnąć za kabel zasilający.
- Jeśli gniazdo wtyczki zasilania jest poluzowane, wtyczki nie należy wkładać. Istnieje ryzyko porażenia prądem lub pożaru.
- Nie wolno używać urządzenia bez lampy.
- Urządzenie jest ciężkie. Podczas przenoszenia należy zachować ostrożność.
- Nie wyjmuj ani nie dotykaj przedmiotów z komory zamrażarki, jeśli masz wilgotne/mokre ręce, ponieważ może to spowodować otarcia skóry lub odmrożenia.
- Należy unikać długotrwałego wystawiania urządzenia na bezpośrednie działanie promieni słonecznych.

## CODZIENNA EKSPLOATACJA

- Na plastikowych częściach urządzenia nie należy kłaść gorących przedmiotów.
- Nie należy umieszczać produktów spożywczych bezpośrednio przy tylnej ścianie.
- Po rozmrożeniu, zamrożonej żywności nie wolno ponownie zamrażać.<sup>1)</sup>
- Zapakowane mrożonki należy przechowywać zgodnie z instrukcjami producenta mrożonek.<sup>1)</sup>
- Należy ściśle przestrzegać zaleceń producenta urządzenia dotyczących przechowywania. Patrz odpowiednie instrukcje.
- W komorze zamrażarki nie należy umieszczać gazowanych napojów, ponieważ w pojemniku powstaje ciśnienie, co może spowodować jego eksplozję, a w konsekwencji uszkodzenie urządzenia.<sup>1)</sup>
- Lody, jeśli są spożywane bezpośrednio z urządzenia, mogą powodować odmrożenia.<sup>1)</sup>
- Aby uniknąć zanieczyszczenia żywności, należy przestrzegać poniższych instrukcji.
- Długotrwałe otwieranie drzwi może spowodować znaczny wzrost temperatury w komorach urządzenia.
- Regularnie czyść powierzchnie, które mogą mieć kontakt z żywnością i dostępne układy odprowadzenia wody.

1) Jeśli w urządzeniu znajduje się komora zamrażarki.

2) Jeśli w urządzeniu znajduje się komora na świeżą żywność.

- Wyczyść zbiorniki na wodę, jeśli nie były używane przez 48 godzin; jeśli woda nie była pobierana przez 5 dni, przepłucz obieg wodny podłączony do źródła wody.
- Surowe mięso i ryby należy przechowywać w odpowiednich pojemnikach w lodówce, aby nie stykały się z inną żywnością ani nie kapały na nią.
- Dwugwiazdkowe komory na mrożonki (jeśli występują w urządzeniu) nadają się do przechowywania wstępnie zamrożonej żywności, przechowywania lub przygotowywania lodów i kostek lodu.
- Komory jedno-, dwu- i trzygwiazdkowe (jeśli występują w urządzeniu) nie nadają się do zamrażania świeżej żywności.
- Jeśli urządzenie przez dłuższy czas pozostaje puste, należy je wyłączyć, rozmrozić, wyczyścić, osuszyć i pozostawić otwarte drzwi, aby zapobiec osadzaniu się wilgoci wewnątrz urządzenia.

## PIELĘGNACJA I CZYSZCZENIE

- Przed przystąpieniem do konserwacji, należy urządzenie wyłączyć i odłączyć wtyczkę zasilania z gniazda sieciowego.
- Nie czyścić urządzenia metalowymi przedmiotami.
- Do usuwania szronu z urządzenia nie należy używać ostrych przedmiotów. Użyj plastikowego skrobaka.<sup>1)</sup>
- Regularnie sprawdzaj odpływ w lodówce pod kątem rozmrożonej wody. W razie potrzeby, wyczyść odpływ. Jeśli odpływ jest zablokowany, w dolnej części urządzenia będzie gromadzić się woda.<sup>2)</sup>

## INSTALACJA



### WAŻNE

W celu wykonania podłączania elektrycznego, postępuj zgodnie z instrukcjami podanymi w poszczególnych punktach.

- Rozpakuj urządzenie i sprawdź, czy nie jest uszkodzone. Nie podłączaj urządzenia, jeśli jest uszkodzone. Ewentualne uszkodzenia należy niezwłocznie zgłaszać w miejscu zakupu. W takim przypadku należy zachować opakowanie.
- Przed podłączeniem urządzenia zaleca się odczekać co najmniej cztery godziny, aby umożliwić powrót oleju do kompresora.
- Wokół urządzenia należy zapewnić odpowiednią cyrkulację powietrza, której brak prowadzi do przegrzania. Aby zapewnić odpowiednią

1) Jeśli w urządzeniu znajduje się komora zamrażarki.

2) Jeśli w urządzeniu znajduje się komora na świeżą żywność.



wentylację, należy postępować zgodnie z instrukcjami dotyczącymi instalacji.

- Tam, gdzie to możliwe, elementy dystansowe produktu powinny znajdować się przy ścianie, aby uniknąć dotknięcia lub złapania ciepłych części (kompresora, kondensatora) w celu uniknięcia ewentualnego poparzenia.
- Urządzenie nie może znajdować się w pobliżu grzejników lub kuchenek.
- Po zainstalowaniu urządzenia należy upewnić się, że mamy dostęp do wtyczki sieciowej.



## **SERWISOWANIE URZĄDZENIA**

- Wszelkie prace elektryczne wymagane przy serwisowaniu urządzenia powinny być wykonywane przez wykwalifikowanego elektryka lub upoważnioną do tego osobę.
- Produkt musi być serwisowany przez autoryzowane centrum serwisowe i należy używać wyłącznie oryginalnych części zamiennych.

## **OSZCZĘDZANIE ENERGII**

- Nie wkładaj do urządzenia gorących potraw;
- Nie ustawiaj żywności zbyt blisko siebie, ponieważ uniemożliwia to cyrkulację powietrza;
- Upewnij się, że jedzenie nie dotyka tylnej części komory (komór);
- Jeśli dojdzie do awarii zasilania, nie otwieraj drzwi;
- Nie otwieraj drzwi zbyt często;
- Nie trzymaj drzwi otwartych zbyt długo;
- Nie ustawiaj termostatu na zbyt niskie temperatury;
- W celu zmniejszenia zużycia energii, nie powinno się wyciągać żadnych akcesoriów, takich jak szuflady, półki, balkoniki półek.

## **OCHRONA ŚRODOWISKA**

 Urządzenie, ani w obiegu czynnika chłodniczego, ani w materiałach izolacyjnych, nie zawiera gazów, które mogłyby uszkodzić warstwę ozonową. Urządzenia nie należy wyrzucać razem z odpadami komunalnymi i śmieciami. Pianka izolacyjna zawiera łatwopalne gazy: urządzenie należy utylizować zgodnie z przepisami dotyczącymi urządzeń, które można uzyskać od lokalnych władz. Należy unikać uszkodzenia jednostki chłodzącej, zwłaszcza wymiennika ciepła. Użyte w urządzeniu materiały oznaczone symbolem  podlegają recyklingowi.



Symbol na produkcie lub na jego opakowaniu wskazuje, że produkt ten nie może być traktowany jako odpad domowy. Należy go oddać do odpowiedniego punktu zbiórki zajmującego się recyklingiem sprzętu elektrycznego i elektronicznego. Prawidłowa utylizacja produktu pomoże zapobiec potencjalnym negatywnym skutkom dla środowiska i zdrowia ludzkiego spowodowanym niewłaściwym postępowaniem z odpadami tego produktu.

Aby uzyskać bardziej szczegółowe informacje na temat recyklingu produktu, należy skontaktować się z lokalnymi władzami, firmą zajmującą się utylizacją odpadów lub sklepem, w którym produkt został zakupiony.

## **MATERIAŁY OPAKOWANIOWE**

Materiały oznaczone tym symbolem nadają się do recyklingu. Opakowanie, w celu poddania go recyklingowi, należy wyrzucić do odpowiedniego pojemnika.

## **UTYLIZACJA URZĄDZENIA**

1. Odłącz wtyczkę zasilania z gniazda sieciowego.
2. Odetnij kabel zasilający i wyrzuć go.



### **OSTRZEŻENIE!**

Podczas eksploatacji, serwisowania i utylizacji urządzenia, należy zwrócić uwagę na widniejący z lewej strony symbol, znajdujący się z tyłu urządzenia (tylny panel lub kompresor) w kolorze żółtym lub pomarańczowym.

Jest to symbol ostrzegający o ryzyku pożaru. W przewodach czynnika chłodniczego i kompresorze znajdują się materiały łatwopalne.

Podczas eksploatacji, serwisowania i utylizacji urządzenia należy przebywać z dala od źródła ognia.

## ROZDZIAŁ 2. INFORMACJE OGÓLNE O URZĄDZENIU

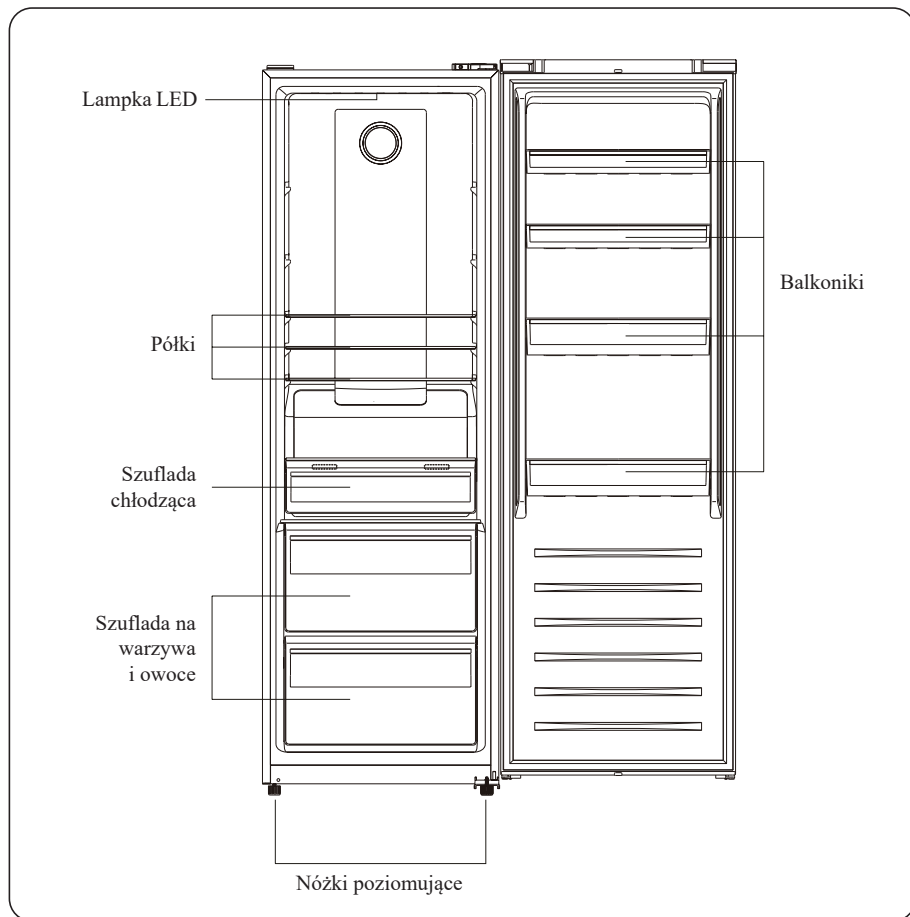

### UWAGA:

Rysunek służy jedynie jako wskazówka. Faktyczne zastosowanie może się różnić.

## ROZDZIAŁ 3. INSTALACJA

### WYMAGANA ILOŚĆ MIEJSCA

- Wybierz miejsce nie narażone na bezpośrednie działanie promieni słonecznych.
- Wybierz miejsce, w którym można swobodnie otwierać drzwi lodówki.
- Wybierz miejsce z równą (lub prawie równą) podłogą.
- Zapewnij ilość miejsca wystarczającą do ustawienia lodówki na płaskiej powierzchni.
- Ustawiając urządzenie, po jego prawej i lewej stronie i od góry należy zapewnić odpowiednią ilość miejsca, dzięki czemu zużycie energii będzie mniejsze, a tym samym rachunki za prąd niższe.
- Po obu stronach należy zapewnić min. 10 mm wolnego miejsca.

### USTAWIENIE URZĄDZENIA W ODPOWIEDNIEJ POZYCJI

Urządzenie należy zainstalować w miejscu, w którym temperatura otoczenia odpowiada klasie klimatycznej wskazanej na tabliczce znamionowej urządzenia:

Dla urządzeń chłodniczych charakteryzujących się następującą klasą klimatyczną:

**rozszerzony zakres temperatur:** to urządzenie chłodnicze jest przeznaczone do użytku w temperaturach otoczenia od 10°C do 32°C; (SN)

**umiarkowana temperatura:** to urządzenie chłodnicze jest przeznaczone do użytku w temperaturach otoczenia od 16°C do 32°C; (N)

**temperatury subtropikalne:** to urządzenie chłodnicze jest przeznaczone do użytku w temperaturach otoczenia od 16°C do 38°C; (ST)

**temperatury tropikalne:** to urządzenie chłodnicze jest przeznaczone do użytku w temperaturach otoczenia od 16°C do 43°C; (T)

### LOKALIZACJA

Urządzenie należy zainstalować z dala od źródeł ciepła, takich jak grzejniki, bojler, bezpośrednio padające światło słoneczne itp. Należy zapewnić swobodną cyrkulację powietrza wokół tylnej części obudowy. Aby zapewnić najlepszą wydajność, jeśli urządzenie umieszczono pod wiszącą szafką ścienną, minimalna odległość między górną częścią szafki a szafką ścienną musi wynosić co najmniej 50 mm. Najlepiej jednak nie umieszczać urządzenia pod wiszącymi meblami ściennymi. Do dokładnego wypoziomowania urządzenia służy jedna lub więcej regulowanych nóżek u podstawy szafki.

To urządzenie chłodnicze nie jest przeznaczone do zabudowy.



**OSTRZEŻENIE!** Musi istnieć możliwość odłączenia urządzenia od zasilania sieciowego; po instalacji urządzenia do wtyczki musi być łatwy dostęp.

### POŁĄCZENIE ELEKTRYCZNE

Przed podłączeniem urządzenia należy upewnić się, że napięcie i częstotliwość podane na tabliczce znamionowej są zgodne ze źródłem zasilania gospodarstwa domowego. Urządzenie musi być uziemione. W tym celu wtyczka kabla zasilającego jest wyposażona w odpowiedni bolec. Jeśli gniazdo zasilania w domu nie jest uziemione, należy podłączyć urządzenie do oddzielnego uziemienia zgodnie z obowiązującymi przepisami, konsultując się z wykwalifikowanym elektrykiem. Producent zrzeka się wszelkiej odpowiedzialności w przypadku nieprzestrzegania powyższych środków ostrożności. Urządzenie jest zgodne z dyrektywami EWG.

## ZMIANA KIERUNKU OTWIERANIA DRZWI

Przed odwróceniem drzwi, przygotuj następujące narzędzia i materiały: śrubokręt płaski, śrubokręt krzyżakowy, klucz sześciokątny i elementy znajdujące się w plastikowym worku.

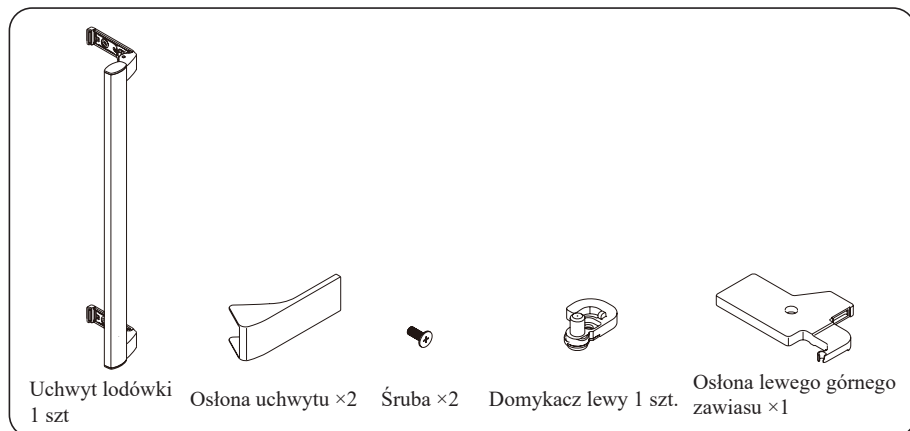

1. Zdejmij górne druciane osłony skrzynkowe.

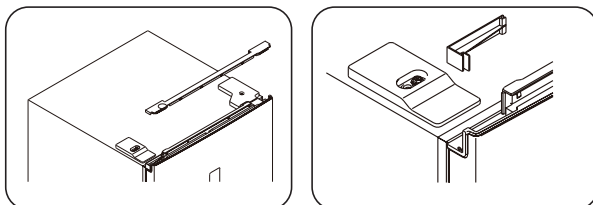

2. Odkręć górną, prawą osłonę zawiasu i odłącz złącza przełącznika drzwi i wyświetlacza.

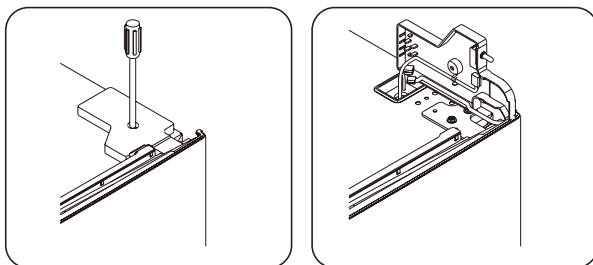

3. Odkręć i zdejmij górny zawias, następnie ściągnij drzwi.

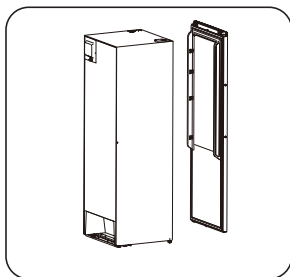
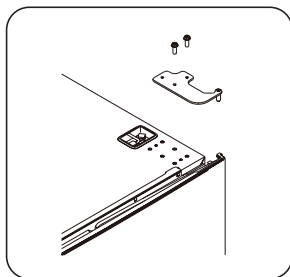

4. Zdejmij prawy domykacz i z worka z akcesoriami wyjmij lewy domykacz i załóż go z lewej strony.

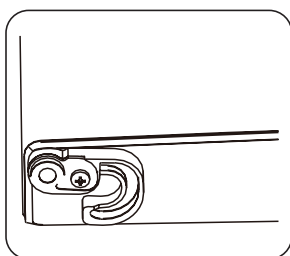
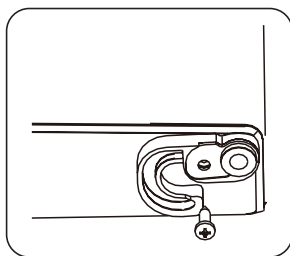

5. Odkręć dolny zawias i przelóż z lewej strony na prawą regulowaną nóżkę.

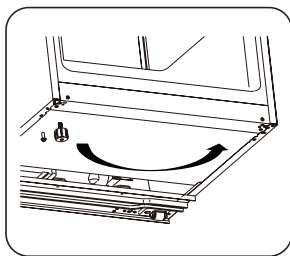
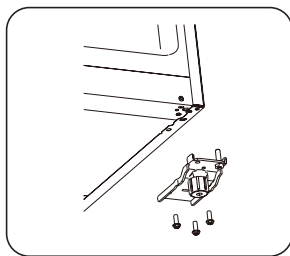

6. Odkręć i przelóż z prawej strony na lewą trzebień dolnego zawiasu, następnie załóż dolny zawias po lewej stronie urządzenia.

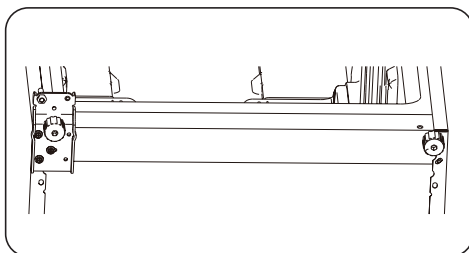
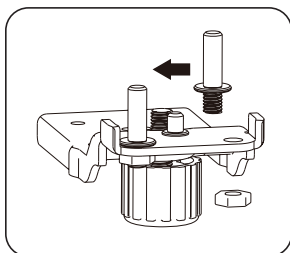

7. Odkręć i przelóż na odwrót górny zawias. z osłony prawego zawiasu wyciągnij przełącznik drzwi i załóż go w osłonie lewego zawiasu znajdującej się w torebce z akcesoriami.

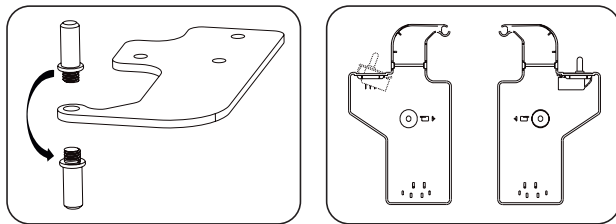

8. Odkręć znajdującą się po lewej stronie górną osłonę maskującą i przelóż ją na prawą stronę.

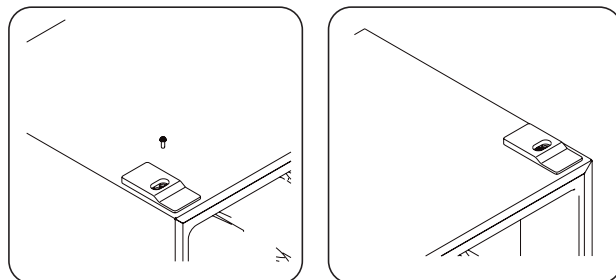

9. Zdejmij uszczelki drzwi urządzenia, a następnie po obróceniu załóż je ponownie.

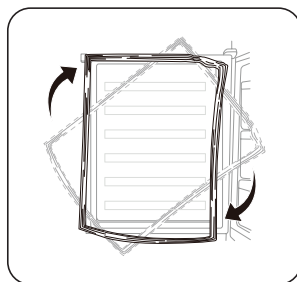

10. Załóż drzwi a następnie przelóż druciane elementy łączące z prawej strony na lewą.

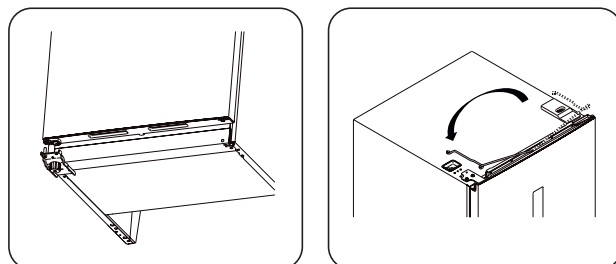

11. Zamontuj górny zawias po lewej stronie. Przy zakładaniu lekko go wyreguluj, żeby uszczelka ściśle przylegała.

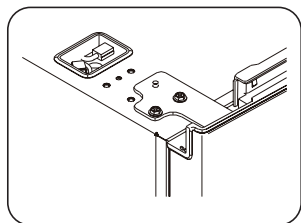

12. Podłącz złącza przełącznika drzwi i wyświetlacza i załóż górną osłonę lewego zawiasu.

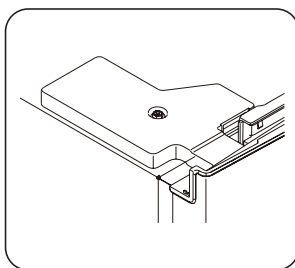
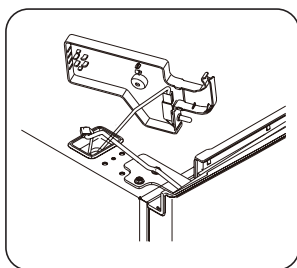

13. Z prawej strony załóż górne druciane osłony skrzynkowe.

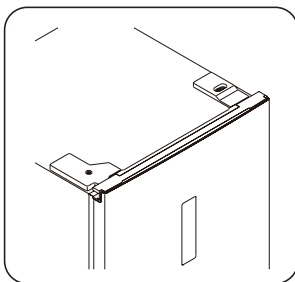
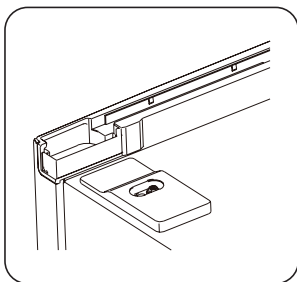



## ZAKŁADANIE UCHWYTU DRZWI

1. Zdejmij osłony otworu na śrubę.

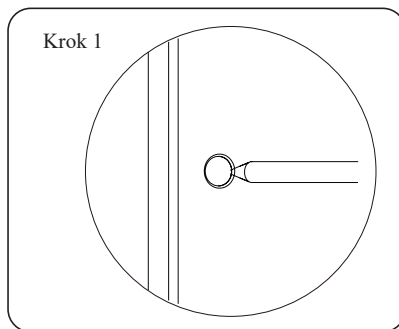

2. Wyciągnij znajdujący się w szufladzie na warzywa i owoce uchwyt i przykręć go.

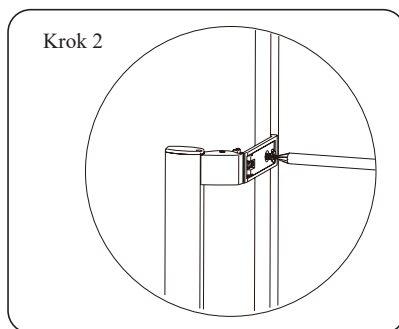

3. Zamocuj osłony uchwytu.

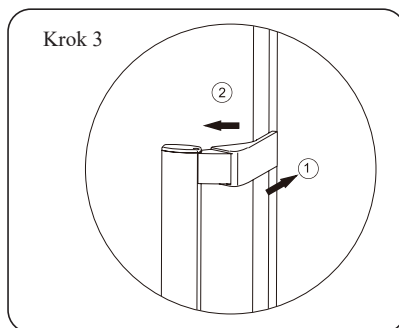

## WYMAGANA ILOŚĆ MIEJSCA

- Zapewnij wystarczającą ilość miejsca do otwarcia drzwi.
- Po obu stronach zachowaj co najmniej 10 mm wolnego miejsca.

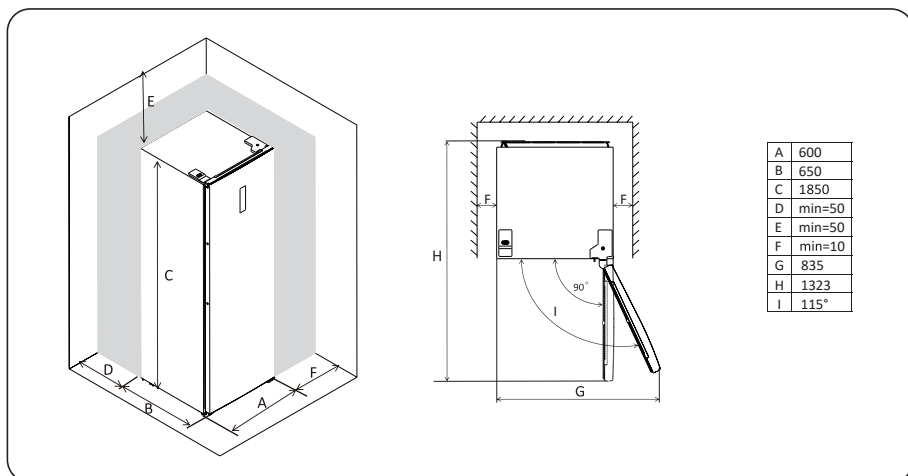

### UWAGA:

To urządzenie chłodnicze nie jest przeznaczone do zabudowy.

## POZIOMOWANIE URZĄDZENIA

W celu wykonania regulacji, należy ustawić w poziomie dwie znajdujące się z przodu urządzenia nóżki. Jeśli urządzenie nie jest wypoziomowane, drzwi nie będą odpowiednio pokrywały się z magnetyczną uszczelką.

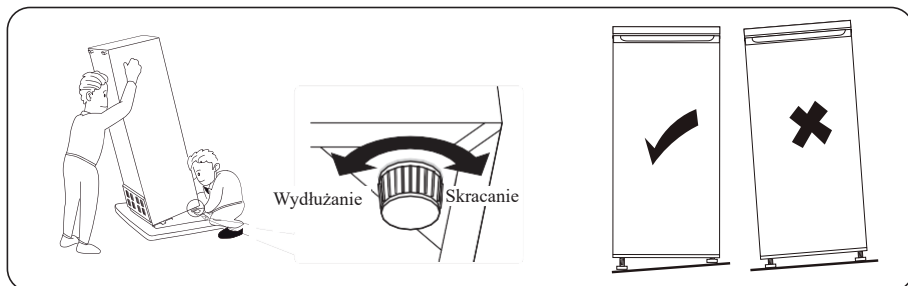

## ROZDZIAŁ 4. INTERFEJS UŻYTKOWNIKA

### OBSŁUGA PANELU STEROWANIA

#### 1.0 Wprowadzenie do interfejsu użytkownika

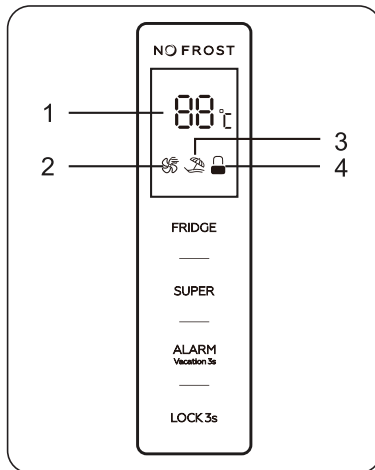

#### 1.1 Przyciski sterujące

**FREEZER:** Ustawianie temperatury urządzenia

**SUPER:** Włączanie i wyłączanie trybu super

**ALARM/VACATION:** Wyłączanie alarmu otwartych drzwi, włączanie i wyłączanie trybu urlopowego

**LOCK:** Blokowanie i odblokowanie

#### 1.2 Wyświetlacz LED

1. Okno wyświetlacza zadanej temperatury
2. Ikona trybu super
3. Ikona trybu urlopowego
4. Ikona blokowania i odblokowanie

#### 2.0 Opis działania przycisków

Przyciski działają tylko w trybie, w którym są odblokowane.

Po naciśnięciu przycisku, emitowany jest krótki sygnał dźwiękowy.

#### 2.1 TRYB FRIDGE (LODÓWKA): Ustawianie temperatury urządzenia

Ustawienie dostępne tylko w trybie zdefiniowanego użytkownika. Aby wyłączyć tryb super i tryb wakacyjny a następnie wybrać tryb zdefiniowanego użytkownika, postępuj zgodnie z poniższymi instrukcjami.

#### 2.2 TRYB SUPER: Włączanie i wyłączanie trybu super

Aby wybrać ten tryb, naciśnij przycisk „SUPER”. Po 5 sekundach migania ikony trybu super, nastąpi wybór tego trybu.

Po wybraniu trybu super, ikona trybu super zapali się, a w okienku wyświetlacza pojawi się wartość 2°C. Dotykając w trybie super przycisku „FRIDGE”, trzykrotnie zamiga ikona trybu super, lecz temperatury lodówki nie można zmienić.

Aby wyjść z trybu super:

- Aby anulować wybór trybu Super, naciśnij przycisk „SUPER”.
- Po 3 godzinach pracy w trybie super bez wykonania żadnej czynności, lodówka automatycznie ten tryb wyłączy i przechodzi we wcześniejsze ustawienie.



#### **OSTRZEŻENIE**

W trybie super, urządzenie może wydawać trochę większe odgłosy niż przy normalnej pracy.

**2.3 TRYB ALARM/VACATION:** Wyłączanie alarmu otwartych drzwi, włączanie i wyłączanie trybu urlopowego

Krótkie naciśnięcie przycisku „ALARM/VACATION” powoduje wyłączenie alarmu otwartych drzwi. Aby wybrać tryb urlopowy, przez 3 sekundy przytrzymaj przyciśnięty przycisk „ALARM/VACATION”. Po 5 sekundach migania ikony trybu urlopowego, nastąpi wybór tego trybu.

Po wybraniu trybu urlopowego, ikona trybu urlopowego zapali się, a w okienku wyświetlacza pojawi się wartość 17°C.

W trybie urlopowym, przycisk „FRIDGE” po naciśnięciu nie reaguje.

Krótkie naciśnięcie przycisku „SUPER” powoduje wyjście z trybu urlopowego i wejście w tryb super. Naciśnięcie przycisku „ALARM/VACATION” przez 3 sekundy powoduje wyłączenie trybu urlopowego.

**2.4 Tryb LOCK:** Blokowanie i odblokowanie

Naciśnięcie przycisku „LOCK” przez 3 sekundy powoduje zablokowanie panelu sterowania, pojawi się następująca ikona: 

Naciśnięcie przycisku „LOCK” przez 3 sekundy powoduje odblokowanie panelu sterowania, pojawi się następująca ikona: 

W trybie odblokowanym, wszystkie przyciski działają.

Jeśli przez 25 sekund nie zostanie wykonana żadna czynność, panel sterowania automatycznie blokuje się.

**3.0 Alarm otwartych drzwi**

Jeśli drzwi pozostaną przez 90 sekund otwarte, włączy się alarm otwartych drzwi.

Aby ten alarm wyłączyć, zamknij drzwi.

Można też alarm anulować naciskając przycisk „ALARM/VACATION”

## ROZDZIAŁ 5. CODZIENNA EKSPLOATACJA

### PIERWSZE UŻYCIE

#### Czyszczenie wnętrza urządzenia

Przed pierwszym użyciem urządzenia należy umyć jego wnętrze i wszystkie akcesoria w srodkiem letnią wodą z dodatkiem neutralnego mydła, aby usunąć zapach typowy dla nowego produktu, a następnie dokładnie wysuszyć.



**WAŻNE!** Nie używaj detergentów ani proszków ściernych, ponieważ mogą uszkodzić wykończenie urządzenia.

### CODZIENNA EKSPLOATACJA

Różne produkty spożywcze umieszczaj w różnych komorach zgodnie z poniższą tabelą

Komory lodówki	Rodzaj żywności
Drzwi lub balkoniki komory lodówki	<ul style="list-style-type: none"><li>• Żywność z naturalnymi konserwantami, taka jak dżemy, soki, napoje, przyprawy.</li><li>• Nie przechowuj łatwo psującej się żywności.</li></ul>
Szuflada na owoce i warzywa	<ul style="list-style-type: none"><li>• Owoce, zioła i warzywa powinno umieszczać się oddzielnie w pojemniku na owoce i warzywa.</li><li>• Nie przechowuj w lodówce bananów, cebuli, ziemniaków, czosnku.</li></ul>
Półka lodówki	<ul style="list-style-type: none"><li>• Nabiał, jaja, ciastka</li><li>• Żywność, która nie wymaga gotowania, np. produkty gotowe do spożycia, wędliny, resztki.</li></ul>

Zalecana temperatura wynosi 4°C.

Przy zalecanych ustawieniach, optymalny czas przechowywania w zamrażarce wynosi nie więcej niż 3 dni. Optymalny czas przechowywania może przy innych ustawieniach ulec skróceniu.

### AKCESORIA

#### Ruchome półki

Ścianki lodówki wyposażono w szereg prowadnic, dzięki czemu półki można dowolnie ustawiać.

#### Regulacja balkoników drzwi

Do czyszczenia balkoniki drzwi można wyjąć; robimy to w następujący sposób: stopniowo pociągnąć balkonik w kierunku wskazanym strzałkami, aż do odblokowania, a następnie, po wymyciu, ponownie go założyć.

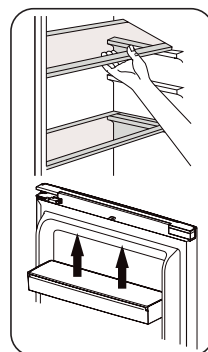

## USTAWIANIE WILGOTNOŚCI W SZUFLADZIE NA WARZYWA I OWOCE

Niska wilgotność: przesun regulator w lewo

Wysoka wilgotność: przesun regulator w prawo

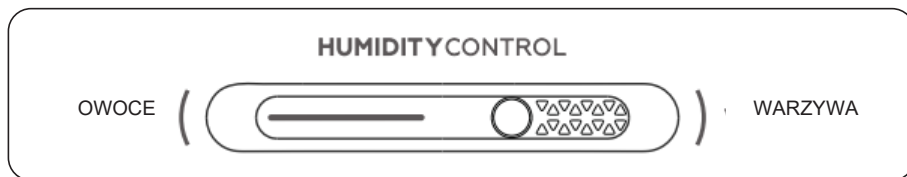

### POMOCNE WSKAZÓWKI I PORADY

- Lodówka służy do zastosowań domowych, do przechowywania żywności przeznaczonej do spożycia w krótkim czasie, takiej jak owoce, warzywa, napoje itp.
- Nie należy jej wykorzystywać do zastosowań specjalnych obwarowanych ścisłymi wymogami, np. do przechowywania leków.
- Gotowaną żywność przed umieszczeniem w urządzeniu należy schłodzić do temperatury pokojowej.
- Przed włożeniem żywności do urządzenia zaleca się ją szczelnie zamknąć.
- Nie umieszczać żywności bezpośrednio przy wylocie powietrza, bo można go zablokować i żywność może ulec zamrożeniu.

### UTRZYMANIE CZYSTOŚCI

Ze względów higienicznych wewnątrz urządzenia, w tym akcesoria wewnętrzne, powinno się regularnie czyścić.



**UWAGA!** Podczas czyszczenia urządzenie nie może być podłączone do sieci elektrycznej. Niebezpieczeństwo porażenia prądem elektrycznym! Przed przystąpieniem do czyszczenia urządzenia, należy je wyłączyć i wyjąć wtyczkę z gniazdka, wyłączyć wyłącznik automatyczny lub bezpiecznik. Nigdy nie należy czyścić urządzenia za pomocą odkurzacza parowego. W podzespołach elektrycznych może gromadzić się wilgoć - niebezpieczeństwo porażenia prądem! Gorące opary mogą prowadzić do uszkodzenia plastikowych części. Przed ponownym uruchomieniem, urządzenie musi być suche.



**WAŻNE!** Olejki eteryczne i rozpuszczalniki organiczne mogą atakować części plastikowe, np. sok z cytryny lub sok ze skórki pomarańczy, kwas masłowy, środki czyszczące zawierające kwas octowy.

- Nie należy dopuszczać do kontaktu takich substancji z częściami urządzenia.
- Nie należy używać ściernych środków czyszczących.
- Wyjąć żywność z zamrażarki. Przechowuj ją w chłodnym miejscu, odpowiednio przykrytą.
- Należy wyłączyć urządzenie i wyjąć wtyczkę z gniazdka lub wyłączyć wyłącznik automatyczny bezpiecznika.
- Wyczyścić urządzenie i akcesoria wewnętrzne ściereczką i letnią wodą. Po wyczyszczeniu, przetrzeć świeżą wodą i wytrzeć do sucha.
- Gdy wszystko wyschnie, urządzenie należy ponownie uruchomić.

### WYMIANA LAMPY

Wewnątrz urządzenia znajduje się lampa LED. Aby wymienić lampę, skontaktuj się z odpowiednim technikiem.

## USUWANIE USTEREK



### UWAGA!

Przed przystąpieniem do usuwania usterek, należy odłączyć zasilanie. Usterki, które nie zostały opisane w niniejszej instrukcji, może usuwać tylko wykwalifikowany elektryk lub upoważniona do tego osoba.



### WAŻNE!

Podczas normalnego użytkowania występują pewne dźwięki (kompresor, obieg czynnika chłodniczego).

Problem	Możliwa przyczyna	Rozwiązanie
Urządzenie nie działa	Wtyczka sieciowa nie jest podłączona lub jest poluzowana	Włóż wtyczkę zasilania
	Bezpiecznik przepalił się lub jest uszkodzony	Sprawdź bezpiecznik, wymień w razie potrzeby
	Gniazdo jest uszkodzone	Awarie instalacji elektrycznej powinien usuwać elektryk
Urządzenie zbyt mocno chłodzi	Ustawiono zbyt niską temperaturę lub urządzenie działa w trybie Super	Tymczasowo przestaw regulator temperatury na wyższą wartość
Żywność jest zbyt ciepła	Temperatura nie jest prawidłowo ustawiona	Więcej informacji na ten temat można znaleźć w punkcie „Ustawienia temperatury”
	Drzwi były przez dłuższy czas otwarte	Drzwi należy otwierać tylko na tak długo, jak to konieczne
	W ciągu ostatnich 24 godzin w urządzeniu umieszczono dużą ilość ciepłej żywności	Tymczasowo przestaw regulator temperatury na niższą wartość
	Urządzenie znajduje się w pobliżu źródła ciepła	Zajrzyj do punktu „Lokalizacja instalacji”
Nietypowe dźwięki	Urządzenie nie jest wypoziomowane	Ponownie wyreguluj nóżki
	Urządzenie dotyka ściany lub innych przedmiotów	Lekko przesun urządzenie
	Element, np. rura, z tyłu urządzenia, dotyka innej części urządzenia lub ściany	W razie potrzeby, ostrożnie odegnij element

Jeśli usterka ponownie wystąpi, należy skontaktować się z centrum serwisowym.

Informacje te są niezbędne do udzielenia szybkiej i prawidłowej pomocy. Wpisz tutaj niezbędne dane, patrz tabliczka znamionowa.

## ROZDZIAŁ 6. USUWANIE ZUŻYTYCH URZĄDZEŃ

To urządzenie zostało zaprojektowane i wykonane z materiałów oraz komponentów wysokiej jakości, które nadają się do ponownego wykorzystania.

Symbol przekreślonego kontenera na odpady umieszczony na wyrobie (Rys. A.) oznacza, że produkt podlega selektywnej zbiórce zgodnie z postanowieniami Dyrektywy Parlamentu Europejskiego i Rady 2012/19/UE. Jeżeli na wyrobie umieszczony jest symbol przekreślonego kontenera na odpady (Rys. B) oznacza, że produkt zawiera baterie, które podlegają selektywnej zbiórce z postanowieniami Dyrektywy Parlamentu Europejskiego i Rady 2006/66/WE. Takie oznakowanie informuje, że sprzęt elektryczny i elektroniczny oraz baterie (jeżeli występują) po okresie użytkowania, nie mogą być wyrzucone wraz z innymi odpadami pochodzącymi z gospodarstwa domowego. Zużyty sprzęt może mieć szkodliwy wpływ na środowisko i zdrowie ludzi z uwagi na potencjalną zawartość niebezpiecznych substancji, mieszanin oraz części składowych.

Użytkownik jest zobowiązany do oddania zużytego sprzętu i baterii (jeżeli występują) prowadzącym punkty zbiórki zużytego sprzętu elektrycznego i elektronicznego oraz baterii (jeżeli występują). Prowadzący zbieranie takich odpadów, w tym zbierający zużyty sprzęt, prowadzący zakłady przetwarzania, dystrybutorzy (sklepy), prowadzący punkty selektywnego zbierania odpadów komunalnych (gminne jednostki) oraz inne jednostki określone ustawowo tworzą odpowiedni system umożliwiający oddanie tego sprzętu.

Prawidłowa utylizacja zużytego sprzętu oraz baterii (jeżeli występują) przyczynia się do uniknięcia szkodliwych dla zdrowia i środowiska konsekwencji, wynikających z możliwości obecności w sprzęcie i bateriach składników niebezpiecznych oraz niewłaściwego składowania i przetwarzania takiego sprzętu i baterii. Gospodarstwo domowe spełnia ważną rolę w przyczynianiu się do ponownego użycia i odzysku, w tym recyklingu, zużytego sprzętu, na tym etapie kształtuje się postawy, które wpływają na zachowanie wspólnego dobra jakim jest czyste środowisko naturalne. Gospodarstwa domowe są także jednym z większych użytkowników drobnego sprzętu i racjonalne gospodarowanie nim na tym etapie wpływa na odzyskiwanie surowców wtórnych.

W przypadku niewłaściwej utylizacji tego produktu mogą zostać nałożone kary zgodnie z ustawodawstwem krajowym. Jeżeli urządzenie posiada zamek, należy go zdemontować dla bezpieczeństwa, wszystkich osób mogących mieć późniejszą styczność z urządzeniem. Niektóre lodówki i zamrażarki posiadają materiał izolacyjny oraz ciecz chłodniczą z CFC. Dlatego też należy zachować ostrożność, by nie zanieczyścić środowiska, gdy pozbywasz się swojej starej lodówki.



Rys. A



Rys. B



**KERNAU**





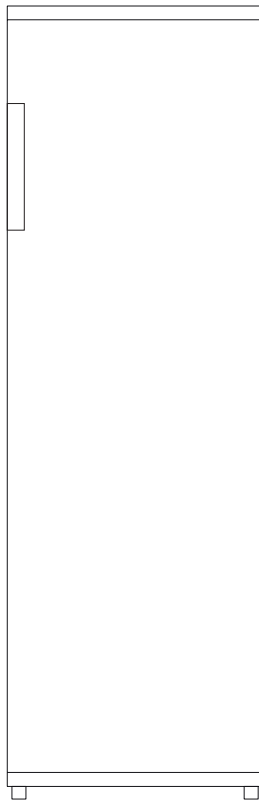

**USER INSTRUCTION**  
TOTAL NO-FROST FRIDGE  
KFR 18263 NF W

---



**Thank you for choosing this product.**

This User Manual contains important safety information and instructions on the operation and maintenance of your appliance. Please take the time to read this User Manual before using your appliance and keep this book for future reference.

<b>Icon</b>	<b>Caption</b>	<b>Description</b>
	Warning	Risk of serious injury or death
	Risk of electric shock	Dangerous voltage
	Fire	Risk of fire / flammable materials
	Attention	Risk of injury or material damage
	Important/Note	Information on correct operation of the system
	Read the instructions	
	Hot surface	

## CONTENTS

<b>CHAPTER 1. Safety information .....</b>	<b>29</b>
General Safety .....	30
Daily use .....	32
Care and celaning .....	33
Installation .....	33
Service .....	34
Energy saving .....	34
Environment protection .....	34
Packing materials .....	35
Disposal of the appliance.....	35
<b>CHAPTER 2. Overview.....</b>	<b>36</b>
<b>CHAPTER 3. Installation .....</b>	<b>37</b>
Space Requirement.....	37
Positioning.....	37
Location.....	37
Electrical connection.....	37
Door Reversibility .....	38
Easy open handle installation .....	42
Space requirement .....	43
Levelling the unit.....	43
<b>CHAPTER 4. User interface.....</b>	<b>44</b>
Using the Control Panel .....	44
<b>CHAPTER 5. Daily use .....</b>	<b>46</b>
First use .....	46
Daily use.....	46
Storing frozen food.....	46
Thawing.....	46
Accessories.....	47
Movable shelves.....	47
Positioning the door balconies .....	47
Disassemble the bottom drawer.....	47
Helpful hints and tips .....	47
Hints for storage of frozen foods.....	48
Cleaning.....	48
Replace The lamp.....	48
Troubleshooting.....	49
<b>CHAPTER 6. Disposal of used equipent.....</b>	<b>50</b>

## CHAPTER 1. SAFETY INFORMATION



In the interest of your safety and to ensure the correct use, before installing and first using the appliance, read this user manual carefully, including its hints and warnings. To avoid unnecessary mistakes and accidents, it is important to ensure that all people using the appliance are thoroughly familiar with its operation and safety features. Save these instructions and make sure that they remain with the appliance if it is moved or sold, so that everyone using it through its life will be properly informed on appliance use and safety.

For the safety of life and property keep the precautions of these user's instructions as the manufacturer is not responsible for damages caused by omission.

### **Children and vulnerable people safety**

- This appliance can be used by children aged from 8 years and above and persons with reduced physical, sensory or mental capabilities or lack of experience and knowledge if they have been given supervision or instruction concerning use of the appliance in a safe way and understand the hazards involved.
- Children aged from 3 to 8 years are allowed to load and unload this appliance.
- Children should be supervised to ensure that they do not play with the appliance.
- Cleaning and user maintenance shall not be made by children unless they are aged from 8 years and above and supervised.
- Keep all packaging well away from children. There is risk of suffocation.
- If you are discarding the appliance pull the plug out of the socket, cut the connection cable (as close to the appliance as you can) and remove the door to prevent playing children to suffer electric shock or to close themselves into it.
- If this appliance featuring magnetic door seals is to replace an older appliance having a spring lock (latch) on the door or lid, be sure to make that spring lock unusable before you discard the old appliance. This will prevent it from becoming trap for a child.

## GENERAL SAFETY



### **WARNING!**

Keep ventilation openings, in the appliance enclosure or in the built-in structure, clear of obstruction.



### **WARNING!**

Do not use mechanical devices or other means to accelerate the defrosting process, other than those recommended by the manufacturer.



### **WARNING!**

Do not damage the refrigerant circuit.



### **WARNING!**

Do not use other electrical appliances (such as ice cream makers) inside of refrigerating appliances, unless they are approved for this purpose by the manufacture.



### **WARNING!**

Do not touch the light bulb if it has been on for period of time because it could be very hot.<sup>1)</sup>



### **WARNING!**

When positioning the appliance, ensure the supply cord is not trapped or damaged.



### **WARNING!**

Do not locate multiple portable socket-outlets or portable power suppliers at the rear of the appliance.

<sup>1)</sup> If there is a light in the compartment.

- Do not store explosive substances such as aerosol cans with a flammable propellant in this appliance.
- The refrigerant isobutane (R-600a) is contained within the refrigerant circuit of the appliance, a natural gas with a high level of environmental compatibility, which is nevertheless flammable.
- During transportation and installation of the appliance, be certain that none of the components of the refrigerant circuit become damaged.
  - avoid open flames and sources of ignition
  - thoroughly ventilate the room in which the appliance is situated
- It is dangerous to alter the specifications or modify this product in any way. Any damage to the cord may cause a short circuit, fire and/or electric shock.
- This appliance is intended to be used in household and similar applications such as
  - staff kitchen areas in shops, offices and other working environments;
  - farm houses and by clients in hotels, motels and other residential type environments;
  - bed and breakfast type environments;
  - catering and similar no-retail applications.



**WARNING!**

Any electrical components (plug, power cord, compressor and etc.) must be replaced by a certified service agent or qualified service personnel.



**WARNING!**

The light bulb supplied with this appliance is a „special use lamp bulb” usable only with the appliance supplied. This „special use lamp” is not usable for domestic lighting.<sup>1)</sup>

<sup>1)</sup> If there is a light in the compartment.

- Power cord must not be lengthened.
- Make sure that the power plug is not squashed or damaged by the back of the appliance. A squashed or damaged power plug may overheat and cause a fire.
- Make sure that you can come to the mains plug of the appliance.
- Do not pull the mains cable.
- If the power plug socket is loose, do not insert the power plug. There is a risk of electric shock or fire.
- You must not operate the appliance without the lamp.
- This appliance is heavy. Care should be taken when moving it.
- Do not remove nor touch items from the freezer compartment if your hands are damp/wet, as this could cause skin abrasions or frost/freezer burns.
- Avoid prolonged exposure of the appliance to direct sunlight.

## DAILY USE

- Do not put hot on the plastic parts in the appliance.
- Do not place food products directly against the rear wall.
- Frozen food must not be re-frozen once it has been thawed out.<sup>1)</sup>
- Store pre-packed frozen food in accordance with the frozen food manufacturer's instructions.<sup>1)</sup>
- Appliance's manufacturer's storage recommendations should be strictly adhered to. Refer to relevant instructions.
- Do not place carbonated or fizzy drinks in the freezer compartment as it creates pressure on the container, which may cause it to explode, resulting in damage to the appliance.<sup>1)</sup>
- Ice lollies can cause frost burns if consumed straight from the appliance.<sup>1)</sup>
- To avoid contamination of food, please respect the following instructions.
- Opening the door for long periods can cause a significant increase of the temperature in the compartments of the appliance.
- Clean regularly surfaces that can come in contact with food and accessible drainage systems.
- Clean water tanks if they have not been used for 48 h; flush the water system connected to a water supply if water has not been drawn for 5 days.

<sup>1)</sup>If there is a freezer compartment.

<sup>2)</sup>If there is fresh-food storage compartment.

- Store raw meat and fish in suitable containers in the refrigerator, so that it is not in contact with or drip onto other food.
- Two-star frozen-food compartments (if they are presented in the appliance) are suitable for storing pre-frozen food, storing or making ice-cream and making ice cubes.
- One-, two- and three -star compartments (if they are presented in the appliance) are not suitable for the freezing of fresh food.
- If the appliance is left empty for long periods, switch off, defrost, clean, dry and leave the door open to prevent mould developing within the appliance.

## CARE AND CLEANING

- Before maintenance, switch off the appliance and disconnect the mains plug from the mains socket.
- Do not clean the appliance with metal objects.
- Do not use sharp objects to remove frost from the appliance. Use a plastic scraper.<sup>1)</sup>
- Regularly examine the drain in the refrigerator for defrosted water. If necessary, clean the drain. If the drain is blocked, water will collect in the bottom of the appliance.<sup>2)</sup>

## INSTALLATION



### IMPORTANT

For electrical connection carefully follow the instructions given in specific paragraphs.

- Unpack the appliance and check if there are damages on it. Do not connect the appliance if it is damaged. Report possible damages immediately to the place you bought it. In that case retain packing.
- It is advisable to wait at least four hours before connecting the appliance to allow the oil to flow back in the compressor.
- Adequate air circulation should be around the appliance, lacking this leads to overheating. To achieve sufficient ventilation follow the instructions relevant to installation.
- Wherever possible the spacers of the product should be against a wall to avoid touching or catching warm parts (compressor, condenser) to prevent possible burn.
- The appliance must not be located close to radiators or cookers.

<sup>1)</sup> If there is a freezer compartment.

<sup>2)</sup> If there is fresh-food storage compartment.



- Make sure that the mains plug is accessible after the installation of the appliance.

## SERVICE

- Any electrical work required to do the servicing of the appliance should be carried out by a qualified electrician or competent person.
- This product must be serviced by an authorized Service Center, and only genuine spare parts must be used.

## ENERGY SAVING

- Don't put hot food in the appliance;
- Don't pack food close together as this prevents air circulating;
- Make sure food don't touch the back of the compartment(s);
- If electricity goes off, don't open the door(s);
- Don't open the door(s) frequently;
- Don't keep the door(s) open for too long time;
- Don't set the thermostat on exceeding cold temperatures
- All accessories, such as drawers, shelves balconies, should be kept there for lower energy consumption.

## ENVIRONMENT PROTECTION



This appliance does not contain gasses which could damage the ozone layer, in either its refrigerant circuit or insulation materials. The appliance shall not be discarded together with the urban refuse and rubbish. The insulation foam contains flammable gases: the appliance shall be disposed according to the appliance regulations to obtain from your local authorities. Avoid damaging the cooling unit, especially the heat exchanger.

The materials used on this appliance marked by the symbol  are recyclable.



The symbol on the product or on its packaging indicates that this product may not be treated as household waste. Instead it should be taken to the appropriate collection point for the recycling of electrical and electronic equipment.

By ensuring this product is disposed of correctly, you will help prevent potential negative consequences for the environment and human health, which could otherwise be caused by inappropriate waste handling of this product. For more detailed information about recycling of this product, please contact your local council, your household waste disposal service or the shop where you purchased the product.

## PACKING MATERIALS

The materials with the symbol are recyclable.

Dispose the packaging in a suitable collection containers to recycle it.

## DISPOSAL OF THE APPLIANCE

1. Disconnect the mains plug from the mains socket.
2. Cut of the mains cable and discard it.



### **WARNING!**

During using, service and disposal the appliance, please pay attention to symbol similar as left side, which is located on rear of appliance (rear panel or compressor) and with yellow and orange color.



It's risk of fire warning symbol. There are flammable materials in refrigerant pipes and compressor.

Please be far away fire source during using, service and disposal.

## CHAPTER 2. OVERVIEW

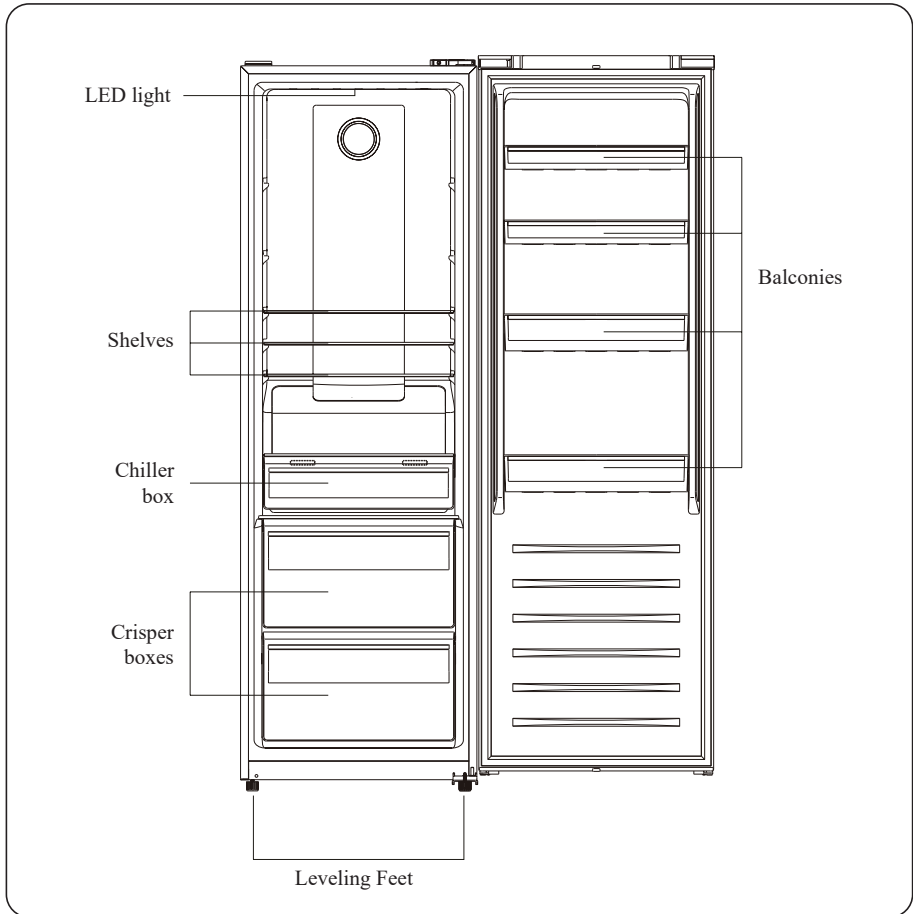

**NOTE:**  
Above picture is for reference only. Real appliance probably is different.

## CHAPTER 3. INSTALLATION

### SPACE REQUIREMENT

- Select a location without direct exposure to sunlight;
- Select a location with enough space for the refrigerator doors to open easily;
- Select a location with level (or nearly level) flooring;
- Allow sufficient space to install the refrigerator on a flat surface;
- Allow clearance to the right, left, back and top when installing. This will help reduce power consumption and keep your energy bills lower.
- It is advisable to keep at least 10mm gap at two sides.

### POSITIONING

Install this appliance at a location where the ambient temperature corresponds to the climate class indicated on the rating plate of the appliance:

For refrigerating appliances with climate class:

#### **Extended temperature:**

This refrigerating appliance is intended to be used at ambient temperatures ranging from 10 °C to 32 °C; (SN)

#### **Temperature:**

This refrigerating appliance is intended to be used at ambient temperatures ranging from 16 °C to 32 °C; (N)

#### **Subtropical:**

This refrigerating appliance is intended to be used at ambient temperatures ranging from 16 °C to 38 °C; (ST)

#### **Tropical:**

This refrigerating appliance is intended to be used at ambient temperatures ranging from 16 °C to 43 °C; (T)

### LOCATION

The appliance should be installed well away from sources of heat such as radiators, boilers, direct sunlight etc. Ensure that air can circulate freely around the back of the cabinet. To ensure best performance, if the appliance is positioned below an overhanging wall unit, the minimum distance between the top of the cabinet and the wall unit must be at least 50 mm. Ideally, however, the appliance should not be positioned below overhanging wall units. Accurate leveling is ensured by one or more adjustable feet at the base of the cabinet. This refrigerating appliance is not intended to be used as a built-in appliance.



#### **WARNING!**

It must be possible to disconnect the appliance from the mains power supply, the plug must therefore be easily accessible after installation.

### ELECTRICAL CONNECTION

Before plugging in, ensure that the voltage and frequency shown on the rating plate correspond to your domestic power supply. The appliance must be earthed. The power supply cable plug is provided with a contact for this purpose. If the domestic power supply socket is not earthed, connect the appliance to a separate earth in compliance with current regulations, consulting a qualified electrician.

The manufacturer declines all responsibility if the above safety precautions are not observed. This appliance complies with the E.E.C. Directives.

## DOOR REVERSIBILITY

Before reversing the door, please be prepared below tools and material: straight screwdriver, cross screwdriver, spanner and the components included in the poly bag.

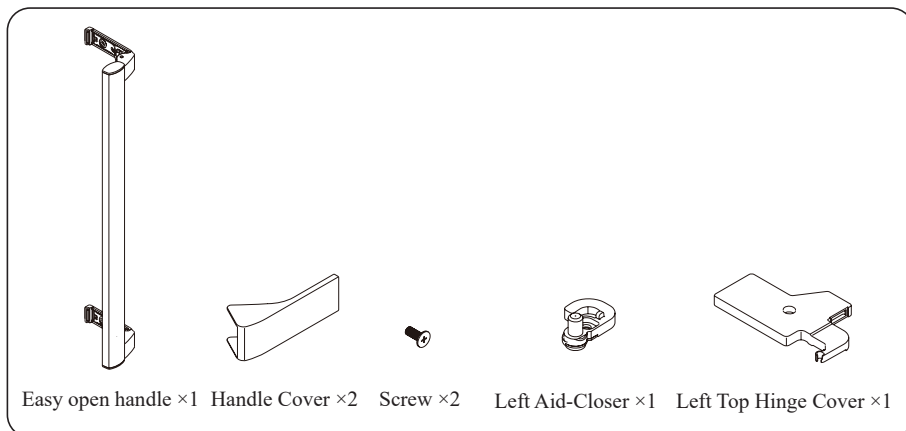

1. Remove upper wire box covers.

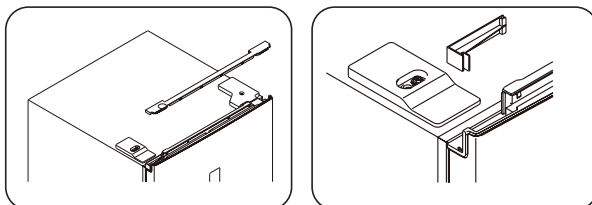

2. Unscrew right top hinge cover, and disconnect connectors of door switch and display.

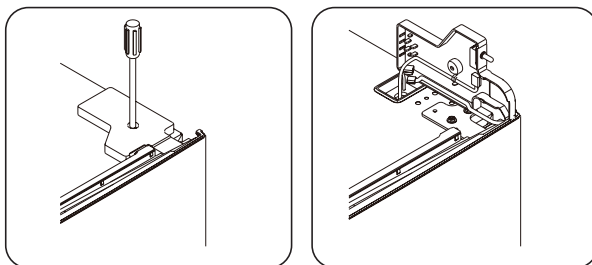

3. Unscrew and remove the top hinge, and then remove the door.

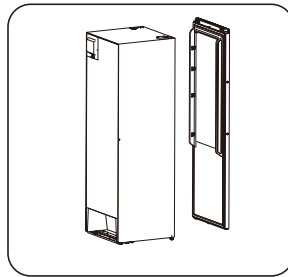
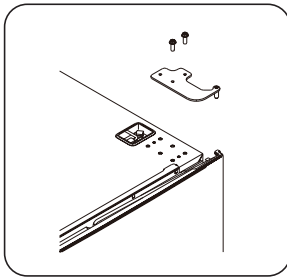

4. Remove the right aid-closer, and take out left aid-closer from accessories bag and install it at left side.

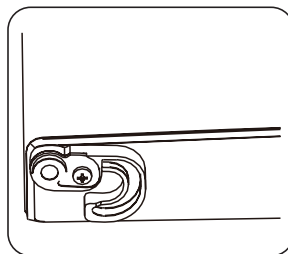
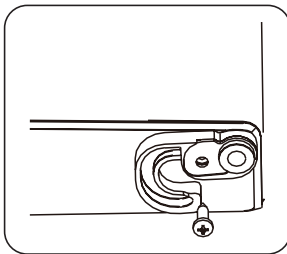

5. Unscrew the bottom hinge, and remove the adjustable foot from the left side to the right side.

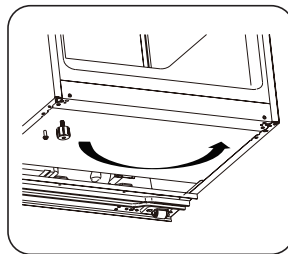
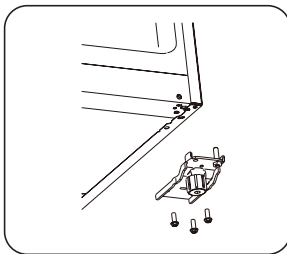

6. Unscrew and move the bottom hinge pin from the right side to the left side, then install the bottom hinge on the left of the appliance.

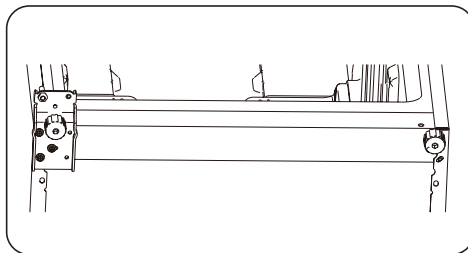
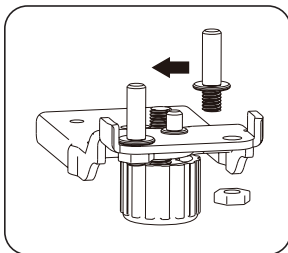

7. Unscrew and move the top hinge pin from bottom side to upper side. Remove door switch from right hinge cover and then install it in left hinge cover which is placed in accessory bag.

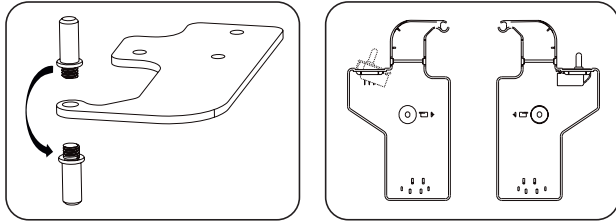

8. Unscrew and move the top decorative cover on the left side, and install it on the right side.

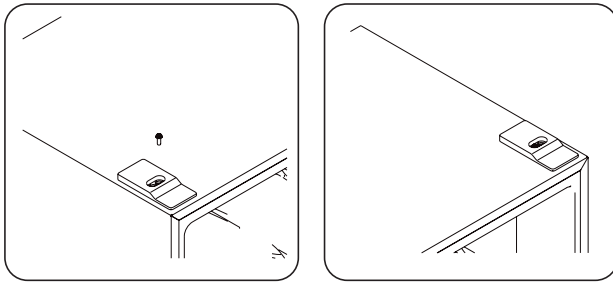

9. Detach the fridge and the freezer door gaskets and then attach them after rotating.

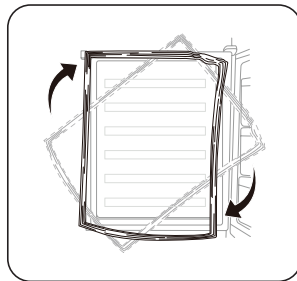

10. Install the door, and then move the connecting wires from right side to left side.

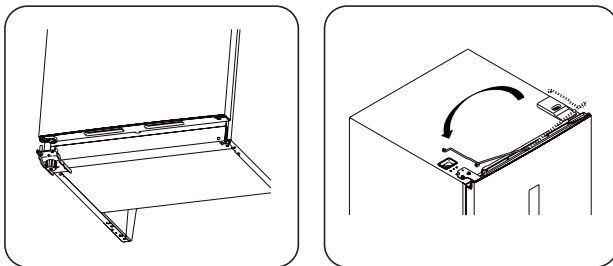

11. Install the top hinge to the left side, please slightly adjust the top hinge while installing to make sure gasket is well sealed.

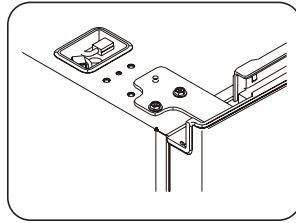

12. Connect connectors of door switch and display, and install the left top hinge cover.

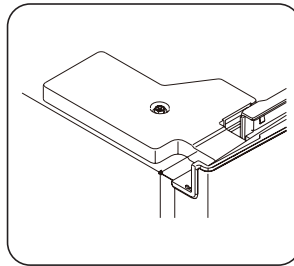
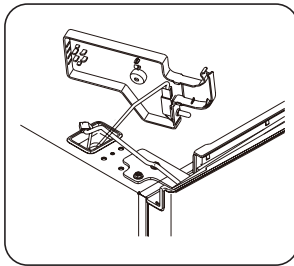

13. Install the upper wire box covers to the right side.

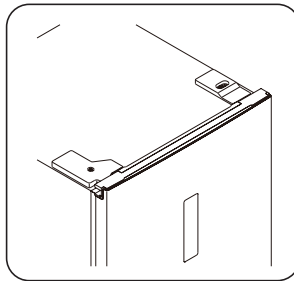
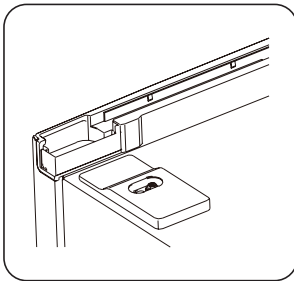



## EASY OPEN HANDLE INSTALLATION

1. Remove the screw hole covers.

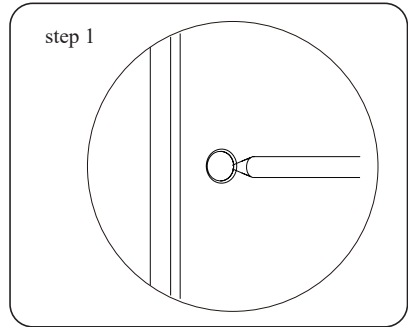

2. Take out the easy open handle which is placed in crisper drawer, and install it.

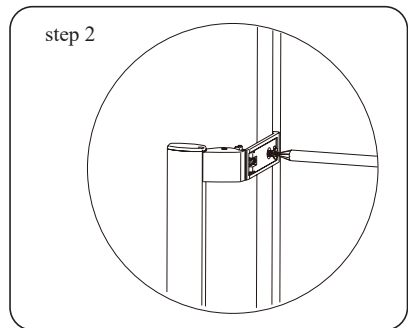

3. Install the easy open handle covers.

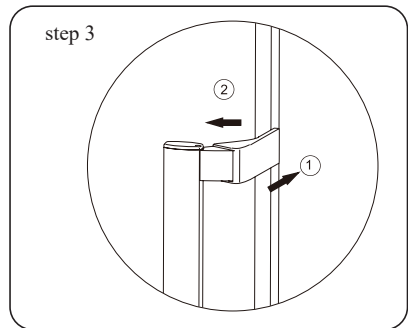

## SPACE REQUIREMENT

- Keep enough space of door open.
- It is advisable to keep at least 10 mm gap at two sides.

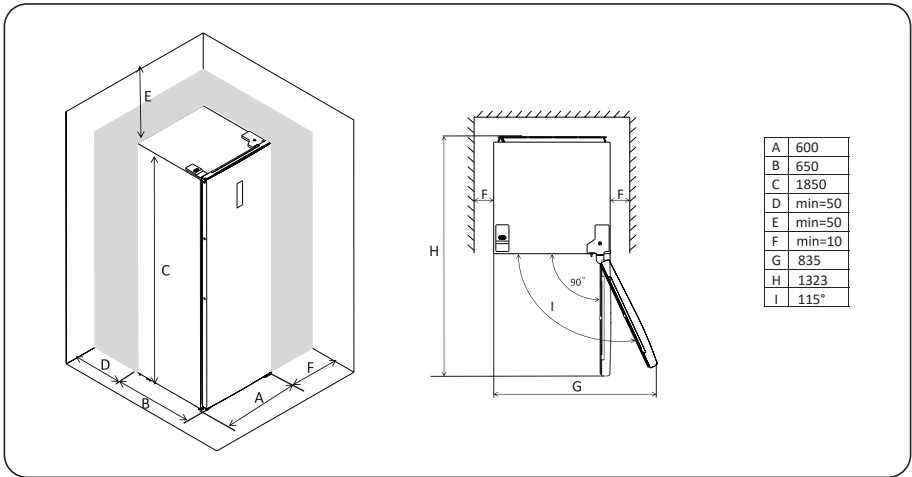

### NOTE:

This refrigerating appliance is not intended to be used as a built-in appliance.

## LEVELLING THE UNIT

To do this adjust the two levelling feet at front of the unit.

If the unit is not level, the doors and magnetic seal alignments will not be covered properly.

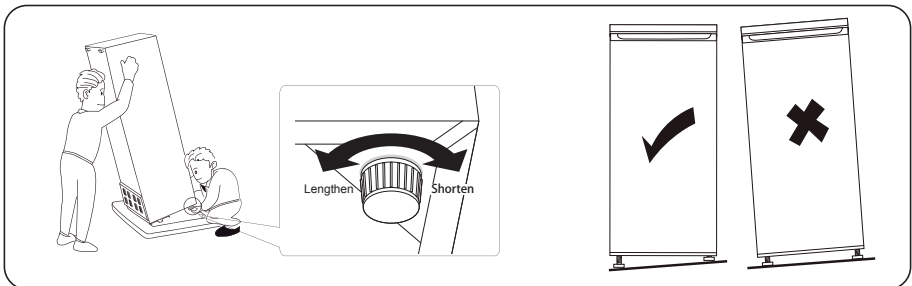

## CHAPTER 4. USER INTERFACE

### USING THE CONTROL PANEL

#### 1.0 User interface introduction

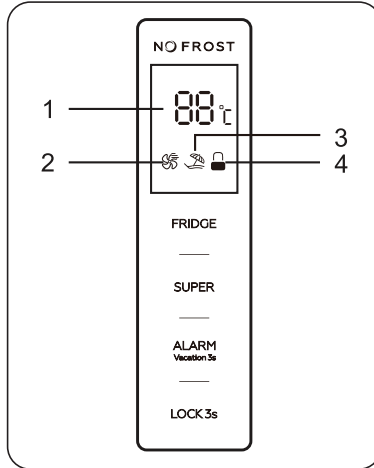

#### 1.1 Operation buttons

**FREEZER:** Temperature control of the appliance

**SUPER:** Select and deselect Super mode control

**ALARM/VACATION:** Clear door opening alarm, select and deselect vacation Mode

**LOCK:** Locking and unlocking

#### 1.2 LED Display

1. Display window for preset temperature
2. Super mode icon
3. ECO mode icon
4. Locking and unlocking icon

#### 2.0 Illustration of the buttons

All buttons are valid only in unlocking status.

Short beep after per touching of buttons

#### 2.1 FREEZER: temperature control of the appliance

Available only for user defined mode. Follow methods below to deselet super mode and vacation mode, and then user defined mode is selected.

#### 2.2 SUPER: select and deselect super mode

Press "SUPER" button to select super mode. After 5 seconds flashing of super mode icon, super mode is selected. When super mode is selected, super mode icon will light on, and display window will show 2°C.

In super mode, touching “FREEZER” button, super mode icon will flash 3 times, but freezer temperature can not be changed.

To exit Super mode,

- Press “SUPER” button to deselect Super mode,
- Or after 3 hours of super mode without any operation, the refrigerator will automatically stop it and enter to previous setting.



#### **WARNING**

In super mode, noise of the appliance may be slightly higher than normal running.

**2.3 ALARM/VACATION:** clear door opening alarm, select and deselect vacation mode.

Short touching “ALARM/VACATION” button to clear door opening alarm.

Touching “ALARM/VACATION, button for 3 seconds to select vacation mode. After 5 seconds flashing of vacation mode icon, vacation mode is selected.

When vacation mode is selected, vacation mode icon will light on, and display window will show 17°C.

In vacation mode, “FRIDGE” button will not respond to any touching.

Short touching „SUPER” button can exit vacation mode and enter super mode. Touching „ALARM/VACATION” button for 3 seconds to deselect vacation mode.

**2.4 LOCK:** Locking and Unlocking

Touching “**LOCK**” button for 3 seconds to lock the control panel, then the locking and unlocking icon will be 

In locking status, touch any button, the locking and unlocking icon will flash 3 times.

Touching “**LOCK**” button for 3 seconds to unlock the control panel, then the locking and unlocking icon will be 

In unlocking status, all buttons are available.

If no operation in 25 seconds, the control panel will be locked automatically.

**3.0 Door opening alarm**

If the door keeps opening for 90 seconds, door opening alarm sounds.

Close the door to stop the door opening alarm.

Or short touching “ALARM/VACATION” button to clear door opening alarm.

## CHAPTER 5. DAILY USE

### FIRST USE

#### Cleaning the interior

Before using the appliance for the first time wash the interior and all internal accessories with lukewarm water and some neutral soap so as to remove the typical smell of a brand new product, then dry thoroughly.



#### **IMPORTANT!**

Do not use detergents or abrasive powders as these will damage the finish.

- Adjust the adjustable foot to keep the appliance stable.
- For the first usage, power on the appliance for 2~3 hours before putting in foods.

### DAILY USE

Position different food in different compartments according to below table

Refrigerator compartments	Type food
Door or balconies of fridge compartment	<ul style="list-style-type: none"><li>• Foods with natural preservatives, such as jams, juices, drinks, condiments.</li><li>• Do not store perishable foods.</li></ul>
Crisper drawer	<ul style="list-style-type: none"><li>• Fruits, herbs and vegetables should be placed separately in the crisper bin.</li><li>• Do not store bananas, onions, potatoes, garlic in refrigerator.</li></ul>
Fridge shelf	<ul style="list-style-type: none"><li>• Dairy products, eggs</li><li>• Foods that do not need cooking, such as ready-to-eat foods, deli meats, leftovers.</li></ul>

Temperature setting recommendation: 4°C is recommended.

Under recommended setting, the best storage time of freezer is no more than 3 days. The best storage time may reduce under other settings.

## ACCESSORIES

### Movable shelves

The walls of the refrigerator are equipped with a series of runners so that the shelves can be positioned as desired.

### Positioning the door balconies

Door balconies can be disassembled for cleaning. To make the disassembling as follows: gradually pull the balcony in the direction of the arrows until it comes free, after cleaning, reposition it.

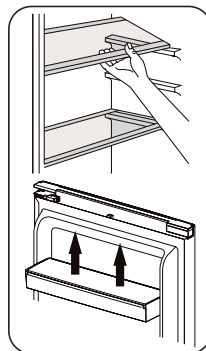

### Setting the humidity in the Crisper

Low humidity: move the regulator to the left

High humidity: move the regulator to the right

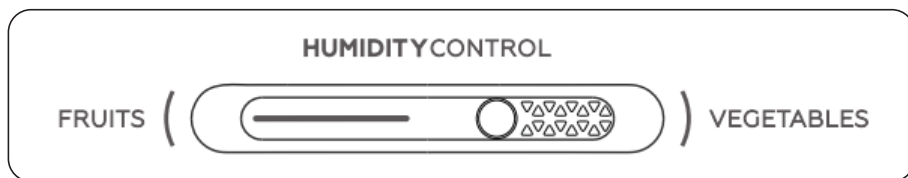

## HELPFUL HINTS AND TIPS

- It is a household refrigerator, which is suitable for short-term consumption foods storing, such as fruits, vegetables, beverages, etc.  
Do not use it as a specialized equipment to store something with strict requirements of temperature, such as medicines, etc.
- Cooked food should be cooled to room temperature before putting into the appliance.
- It is advisable to seal the foods before putting into the appliance.
- It is advisable to seal the foods before putting into the appliance.
- Do not place food directly against the air outlet, it may block the air outlet and frozen the food.

## CLEANING

For hygienic reasons the appliance interior, including interior accessories, should be cleaned regularly.



### CAUTION!

The appliance may not be connected to the mains during cleaning. Danger of electrical shock! Before cleaning switch the appliance off and remove the plug from the mains, or switch off or turn out the circuit breaker or fuse. Never clean the appliance with a steam cleaner. Moisture could accumulate in electrical components, danger of electrical shock! Hot vapors can lead to the damage of plastic parts. The appliance must be dry before it is placed back into service.

**IMPORTANT!**

Ethereal oils and organic solvents can attack parts, e.g. lemon juice or the juice from orange peel, butyric acid, cleanser that contain acetic acid.

- Do not allow such substances to come into contact the appliance parts.
- Do not use any abrasive cleaners
- Remove the food from the freezer. Store them in a cool place, well covered.
- Switch the appliance off and remove the plug from the mains, or switch off or turn out the circuit breaker of fuse.
- Clean the appliance and the interior accessories with a cloth and lukewarm water. After cleaning wipe with fresh water and rub dry.
- After everything is dry place appliance back into service.

**REPLACE THE LAMP**

The internal light is a LED type. To replace the lamp, please contact qualified technician.

**TROUBLESHOOTING****CAUTION!**

Before troubleshooting, disconnect the power supply. Only a qualified electrician of competent person must do the troubleshooting that is not in this manual.

**IMPORTANT!**

There are some sounds during normal use (compressor refrigerant circulation).

<b>Problem</b>	<b>Possible cause</b>	<b>Solution</b>
Appliance does not work.	Mains plug is not plugged in or is loose.	Insert mains plug.
	Fuse has blown or is defective.	Check fuse, replace if necessary.
	Socket is defective.	Mains malfunctions are to be corrected by an electrician.
Appliance cools too much.	Temperature is set too cold or the appliance runs at SUPER modes.	Turn the temperature regula a warmer setting temporarily.
The food is too warm.	Temperature is not properly adjusted.	Please look in the initial Temperature Setting section.
	Door was open for an extended period.	Open the door only as long as necessary.
	A large quantity of warm food was placed in the appliance within the last 24 hours.	Turn the temperature regulation to a colder setting temporarily.
	The appliance is near a heat source.	Please look in the installation location section.
Unusual noises.	Appliance is not level.	Re-adjust the feet.
	The appliance is touching the wall of other objects.	Move the appliance slightly.
	A component, e.g. a pipe, on the rear of the appliance is touching another part of the appliance or the wall.	If necessary, carefully bend the component out of the way.

If the malfunction shows again, contact the Service Center. These data are necessary to help you quickly and correctly. Write the necessary data here, refer to the rating plate.

## CHAPTER 6. DISPOSAL OF USED EQUIPMENT

This device has been designed and manufactured of high-quality reusable materials and components.

The symbol of the crossed waste container placed on the product (Fig. A) means that the product is subject to selective collection in accordance with the provisions of Directive 2012/19/EU of the European Parliament and of the Council. a crossed-out wheellie bin symbol (Fig. B) placed on the product means that the product contains batteries that are subject to separate collection in accordance with the provisions of Directive 2006/66/EC of the European Parliament and of the Council. Such marking informs that electrical and electronic equipment and batteries (if any) must not be disposed of with other household waste after the period of use.

The user is obliged to return waste equipment and batteries (if any) to collection points for waste electrical and electronic equipment and batteries (if any). Collectors of such waste, including waste equipment collectors, treatment plants, distributors (shops), municipal waste separate collection points (municipal units), and other entities specified by law form an appropriate system to return this kind of equipment.

Correct disposal of waste equipment and batteries (if any) allows avoiding consequences that may be harmful to health and the environment, caused by the possible presence of hazardous components in the equipment and batteries, and inappropriate storage and processing of such equipment and batteries. Households play an important role in contributing to the reuse and recovery, including recycling, of waste equipment. At this stage, attitudes are formed, affecting the common good, which is a clean natural environment.

Moreover, households are one of the largest users of small equipment and the rational management thereof at this stage affects the recovery of secondary raw materials. Penalties may be imposed in accordance with national legislation for improper disposal of this product. If the device has a lock, please remove it for the safety of all persons who may later come into contact with the device. Some refrigerators and freezers contain insulation material and CFC refrigerant. Therefore, be careful not to pollute the environment when you dispose of your old refrigerator.



Fig. A



Fig. B









**KERNAU**

Serwis Kernau  
PL: +48 22 243 70 00  
Pn 8:00 - 17:00  
Wt-Pt 9:00 - 17:00  
[serwis@kernau.com](mailto:serwis@kernau.com)