

KERNAU

INSTRUKCJA UŻYTKOWNIKA

CHŁODZIARKO-ZAMRAŻARKA

COMBI NO-FROST

KFRC 18153 NF W IX

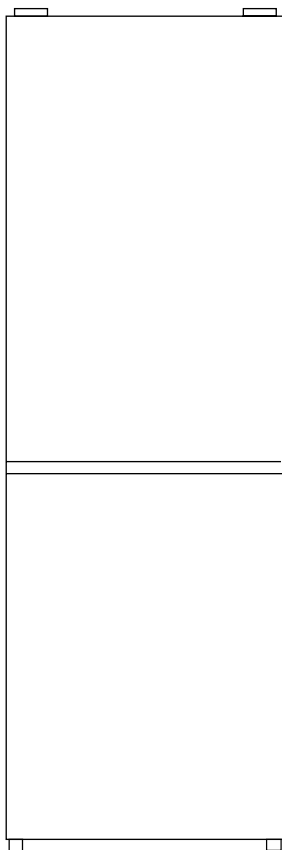

SZANOWNY KLIENCIE,

Dziękujemy za zaufanie i wybór marki Kernau.

Wychodząc naprzeciw Twoim oczekiwaniom, nasze sprzęty produkujemy w wyspecjalizowanych fabrykach z wykorzystaniem najnowszych technologii oraz testujemy pod względem jakości. Aby wybrany przez Ciebie produkt służył Ci jak najdłużej, zapoznaj się ze wskazówkami dotyczącymi obsługi, czyszczenia i konserwacji, które znajdziesz poniżej. W niniejszej instrukcji chcemy Ci przedstawić wszystkie możliwości zakupionego produktu, a także przekazać kwestie związane z bezpieczeństwem, instalacją, optymalnymi ustawieniami i oszczędnym użytkowaniem. Znajdziesz tutaj cenne porady, jak najefektywniej korzystać z urządzenia zgodnie ze swoimi aktualnymi potrzebami.

Zakupiony przez Ciebie produkt został wyprodukowany w nowoczesnej i dbającej o ekologię fabryce.

Przez rozpoczęciem użytkowania sprzętu radzimy szczegółowo zapoznać się z niniejszą instrukcją i zachować ją na przyszłość tak, aby funkcje zakupionego przez Ciebie urządzenia przez długi czas pozostały w takim stanie, jak pierwszego dnia po zakupie.



UWAGA

Niniejsza instrukcja obsługi ma zastosowania do wielu modeli produktu. Twoje urządzenie może nie być wyposażone w niektóre funkcje wyszczególnione w instrukcji.

Obrazy produktu mają charakter schematyczny.

Elementy oznaczone jako (*) są opcjonalne.

Ikona	Podpis	Opis
	Ostrzeżenie	Ryzyko poważnych obrażeń ciała lub śmierci
	Ryzyko porażenia prądem	Niebezpieczne napięcie
	Pożar	Ryzyko pożaru / materiały łatwopalne
	Uwaga	Ryzyko powstania obrażeń ciała lub szkody majątkowej
	Ważne/Uwaga	Informacje dotyczące prawidłowego działania systemu
	Przeczytaj instrukcję	
	Gorąca powierzchnia	

SPIS TREŚCI

ROZDZIAŁ 1. Informacje dotyczące bezpieczeństwa	4
Bezpieczeństwo ogólne	5
Codzienne użytkowanie	7
Pielęgnacja i czyszczenie	8
Instalacja	8
Serwis	9
Oszczędność energii	9
Ochrona środowiska	9
Materiały opakowaniowe	10
Utylizacja urządzenia	10
ROZDZIAŁ 2. Ogólny zarys	11
ROZDZIAŁ 3. Instalacja	12
Wymagania dotyczące ustawienia.....	12
Ustawianie	12
Lokalizacja	12
Podłączenie elektryczne	12
Odwracalność drzw	13
Montaż zewnętrznej klamki drzwi (jeśli dotyczy).	16
Wymagania dotyczące ustawienia.....	16
Poziomowanie urządzenia	17
ROZDZIAŁ 4. Panel sterowania użytkownika	17
ROZDZIAŁ 5. Codzienne użytkowanie	19
Pierwsze użycie	19
Codzienne użytkowanie	19
Zamrażanie świeżej żywności	19
Przechowywanie zamrożonej żywności	20
Rozmrażanie	20
Akcesoria Ruchome półki	20
Ustawianie koszy drzwiowych	20
Demontaż dolnej szuflady	20
Pomocne wskazówki i porady	21
Wskazówki dotyczące przechowywania mrożonych artykułów żywnościowych	21
Wskazówki dotyczące chłodzenia świeżej żywności	21
Wskazówki dotyczące chłodzenia	21
Czyszczenie:	22
Wymiana lampki	22
Rozwiązywanie problemów	23
ROZDZIAŁ 6. Usuwanie zużytych urządzeń	24

ROZDZIAŁ 1. INFORMACJE DOTYCZĄCE BEZPIECZEŃSTWA



W celu zapewnienia bezpieczeństwa i prawidłowego użytkowania, przed instalacją i pierwszym uruchomieniem urządzenia należy uważnie przeczytać niniejszą instrukcję obsługi, w tym wskazówki i ostrzeżenia. Aby uniknąć niepotrzebnych błędów i wypadków, ważne jest, aby wszystkie osoby korzystające z urządzenia dokładnie zapoznały się z jego obsługą i funkcjami bezpieczeństwa. Należy zachować niniejszą instrukcję i upewnić się, że pozostanie ona z urządzeniem w przypadku jego przeniesienia lub sprzedaży, tak aby każda korzystająca z niej osoba przez cały okres eksploatacji była odpowiednio poinformowana o zasadach obsługi i bezpieczeństwa.

Dla bezpieczeństwa życia i mienia należy przestrzegać środków ostrożności opisanych w niniejszej instrukcji obsługi, ponieważ producent nie ponosi odpowiedzialności za szkody spowodowane ich pominięciem.

Bezpieczeństwo dzieci i osób wymagających szczególnego traktowania

- Urządzenie może być używane przez dzieci w wieku od 8 lat i starsze oraz osoby o ograniczonych zdolnościach fizycznych, sensorycznych lub umysłowych, lub nieposiadające doświadczenia i wiedzy, jeśli otrzymały one odpowiednie ostrzeżenia lub instrukcje dotyczące korzystania z urządzenia w bezpieczny sposób i rozumieją związane z tym zagrożenia.
- Dzieci w wieku od 3 do 8 lat mogą ładować i rozładowywać urządzenie.
- Dzieci powinny być nadzorowane, aby nie bawiły się urządzeniem.
- Czyszczenie i konserwacja nie mogą być wykonywane przez dzieci, chyba że mają one co najmniej 8 lat i są nadzorowane.
- Wszystkie opakowania należy przechowywać z dala od dzieci. Istnieje ryzyko uduszenia.
- W przypadku zamiaru utylizacji urządzenia należy wyjąć wtyczkę z gniazdka, odciąć kabel połączeniowy (jak najbliżej urządzenia) i zdjąć drzwiczki, aby zapobiec porażeniu prądem przez bawiące się dzieci lub ich zamknięciu się w urządzeniu.
- Jeśli urządzenie wyposażone w magnetyczne uszczelki drzwi ma zastąpić starsze urządzenie z blokadą sprężynową (zatrzaskiem) na drzwiach lub pokrywie, przed utylizacją starego urządzenia należy upewnić się, że blokada sprężynowa jest bezużyteczna. Zapobiegnie to staniu się śmiertelną pułapką dla dziecka.

BEZPIECZEŃSTWO OGÓLNE



OSTRZEŻENIE:

Otwory wentylacyjne w obudowie urządzenia lub w zabudowie powinny być wolne od przeszkód.



OSTRZEŻENIE!

Nie używać urządzeń mechanicznych lub innych do przyspieszania procesu rozmrażania z wyjątkiem zaleconych przez producenta.



OSTRZEŻENIE!

Nie uszkadzać obwodu czynnika chłodniczego.



OSTRZEŻENIE!

Nie stosować innych urządzeń elektrycznych (np. takich jak maszynki do lodów) wewnątrz urządzeń chłodniczych, chyba że zostały one zatwierdzone do tego celu przez producenta.



OSTRZEŻENIE!

Nie dotykać żarówki, jeśli była włączona przez dłuższy czas, ponieważ może być bardzo gorąca.¹⁾



OSTRZEŻENIE!

Podczas ustawiania urządzenia należy upewnić się, że przewód zasilający nie jest splątany ani uszkodzony.



OSTRZEŻENIE!

Z tyłu urządzenia nie należy umieszczać wielu przenośnych gniazdek ani przenośnych źródeł zasilania.

¹⁾ Jeśli w komorze znajduje się światło.

- W urządzeniu nie należy przechowywać substancji wybuchowych np. aerozoli w pojemnikach z łatwopalnym gazem pędnym.
- W obiegu czynnika chłodniczego urządzenia znajduje się izobutan (R-600a), gaz ziemny nieszkodliwy dla środowiska, który jest jednak łatwopalny.
- Podczas transportu i instalacji urządzenia należy upewnić się, że żaden z elementów obiegu czynnika chłodniczego nie został uszkodzony.

– unikać otwartego ognia i źródeł zapłonu

– dokładnie przewietrzyć pomieszczenie, w którym znajduje się urządzenie.

- Zmiana specyfikacji lub modyfikacja tego produktu w jakikolwiek sposób jest niebezpieczna. Uszkodzenie przewodu może spowodować zwarcie, pożar i/lub porażenie prądem.
- Urządzenie jest przeznaczone do użytku w gospodarstwach domowych i do podobnych zastosowań, np.

– w kuchniach dla personelu, w sklepach, biurach i innych miejscach pracy;

– w gospodarstwach rolnych, a także do użytkowania przez klientów w hotelach, motelach i w innych środowiskach mieszkalnych;

– w obiektach typu „bed and breakfast”;

– w cateringu i w podobnych zastosowaniach niezwiązanych z handlem detalicznym.



OSTRZEŻENIE!

Wszelkie elementy elektryczne (wtyczka, przewód zasilający, kompresor itp.) muszą być wymieniane przez certyfikowanego przedstawiciela serwisu lub wykwalifikowany personel serwisowy.



OSTRZEŻENIE!

Żarówka dostarczona z tym urządzeniem to „żarówka do zastosowań specjalnych”, której można używać wyłącznie z dostarczonym urządzeniem. „Żarówka do zastosowań specjalnych” nie nadaje się do oświetlenia domowego.¹⁾

¹⁾ Jeśli w komorze znajduje się światło.

- Nie wolno przedłużać przewodu zasilającego.
- Należy się upewnić, że wtyczka zasilania nie jest zgnieciona lub uszkodzona przez tył urządzenia. Zgnieciona lub uszkodzona wtyczka zasilania może się przegrzać i spowodować pożar.
- Należy się upewnić, że można podłączyć urządzenie do gniazda zasilania.
- Nie ciągnąć za kabel zasilający.
- Jeśli gniazdo wtyczki zasilania jest poluzowane, nie należy wkładać wtyczki zasilania. Istnieje ryzyko porażenia prądem lub pożaru.
- Nie wolno używać urządzenia bez lampki.
- Urządzenie jest ciężkie. Podczas jego przenoszenia należy zachować ostrożność.
- Nie wyjmować ani dotykać przedmiotów w komorze zamrażarki, w szczególności wilgotnymi/mokrymi rękami, ponieważ może to spowodować uszkodzenia skóry lub oparzenia spowodowane wyjątkowo zimną powierzchnią.
- Unikać długotrwałego wystawiania urządzenia na bezpośrednie działanie promieni słonecznych.

CODZIENNE UŻYTKOWANIE

- Nie rozgrzewać plastikowych części urządzenia.
- Nie umieszczać produktów spożywczych bezpośrednio przy tylnej ścianie.
- Nie wolno zamrażać ponownie raz rozmrożonych produktów żywnościowych¹⁾.
- Przechowywać wstępnie zapakowane mrożonki zgodnie z instrukcjami ich producenta¹⁾.
- Należy ściśle przestrzegać zaleceń producenta dotyczących przechowywania produktów w urządzeniu. Patrz odpowiednie instrukcje.
- Nie umieszczać napojów gazowanych w komorze zamrażarki, ponieważ powoduje to powstanie ciśnienia w pojemniku, co może spowodować jego eksplozję, a w konsekwencji uszkodzenie urządzenia¹⁾.
- Lizaki lodowe mogą powodować odmrożenia, jeśli są spożywane bezpośrednio po wyjęciu z urządzenia¹⁾.
- Aby uniknąć zanieczyszczenia żywności, należy przestrzegać następujących instrukcji
- Pozostawianie drzwiczek otwartych przez długi okres może spowodować znaczny wzrost temperatury w komorach urządzenia.
- Regularnie czyścić powierzchnie, które mogą mieć kontakt

1) Jeśli dostępna jest komora zamrażarki.

2) Jeśli w urządzeniu znajduje się komora na świeżą żywność.

- z żywnością, jak również dostępne systemy odwadniające.
- Czyścić zbiorniki wody, jeśli nie były używane przez 48 godzin; przepłukać system wodny podłączony do źródła wody, jeśli woda nie była pobierana przez 5 dni.
 - Surowe mięso i ryby należy przechowywać w lodówce w odpowiednich pojemnikach, aby nie miały kontaktu z innymi produktami spożywczymi.
 - Dwugwiazdkowe komory na mrożonki (jeśli są dostępne w urządzeniu) nadają się do przechowywania wstępnie zamrożonej żywności lub wytwarzania lodów i kostek lodu.
 - Komory jedno-, dwu- i trzygwiazdkowe (jeśli występują w urządzeniu) nie nadają się do zamrażania świeżej żywności.
 - Jeśli urządzenie pozostaje puste przez dłuższy czas, należy je wyłączyć, rozmrozić, wyczyścić, osuszyć i pozostawić otwarte drzwiczki, aby zapobiec osadzaniu się wilgoci w jego wnętrzu.

PIEŁĘGNACJA I CZYSZCZENIE

- Przed przystąpieniem do konserwacji należy wyłączyć urządzenie i odłączyć wtyczkę zasilania od gniazda sieciowego.
- Nie czyścić urządzenia metalowymi przedmiotami.
- Nie używać ostrych przedmiotów do usuwania szronu z urządzenia. Do tego celu należy używać plastikowego skrobaka¹⁾.
- Regularnie sprawdzać odpływ w lodówce pod kątem usuwania rozmrożonej wody. W razie potrzeby wyczyścić odpływ. Jeśli odpływ jest zablokowany, woda zbierze się w dolnej części urządzenia²⁾.

INSTALACJA



WAŻNE!

W celu podłączenia do sieci elektrycznej należy dokładnie przestrzegać instrukcji podanych w poszczególnych ustępach.

- Rozpakuj urządzenie i sprawdź, czy nie jest uszkodzone. Nie podłączać urządzenia, jeśli jest ono uszkodzone. Ewentualne uszkodzenia należy niezwłocznie zgłaszać w miejscu zakupu. W takim przypadku należy mieć opakowanie.
- Zaleca się odczekać co najmniej cztery godziny przed podłączeniem urządzenia, aby umożliwić powrót płynu do kompresora.
- Wokół urządzenia powinna być zapewniona odpowiednia cyrkulacja powietrza, gdyż jej brak prowadzi do przegrzania. Aby zapewnić

1) Jeśli w urządzeniu jest komora zamrażarki.

2) Jeśli w urządzeniu znajduje się komora na świeżą żywność.

odpowiednią wentylację, należy postępować zgodnie z instrukcjami dotyczącymi instalacji.

- Jeśli to możliwe, w celu uniknięcia ewentualnego poparzenia, elementy dystansowe produktu powinny być oparte o ścianę, aby zapobiec dotknięciu lub złapaniu gorących części (kompresor, skraplacz).
- Urządzenie nie może znajdować się w pobliżu grzejników lub kuchenek.
- Upewnić się, że po zainstalowaniu urządzenia jest dostęp do wtyczki sieciowej.



SERWIS

- Wszelkie prace elektryczne wymagane do serwisowania urządzenia powinny być wykonywane przez wykwalifikowanego elektryka lub kompetentną osobę.
- Produkt musi być serwisowany przez autoryzowane centrum serwisowe i należy używać wyłącznie oryginalnych części zamiennych.

OSZCZĘDNOŚĆ ENERGII

- Nie wkładać gorących potraw do urządzenia;
- Nie układać żywności blisko siebie, ponieważ uniemożliwia to cyrkulację powietrza;
- Upewnić się, że produkty spożywcze nie dotykają tylnej części komory/komór;
- Jeśli dojdzie do awarii zasilania, nie otwierać drzwi;
- Nie należy często otwierać drzwi;
- Nie trzymać zbyt długo otwartych drzwi;
- Nie ustawiać termostatu na zbyt niskie temperatury;
- Wszystkie akcesoria, takie jak szuflady, półki, kosze, powinny znajdować się w urządzeniu w celu zmniejszenia zużycia energii.

OCHRONA ŚRODOWISKA

 Urządzenie ani w obiegu czynnika chłodniczego, ani w materiałach izolacyjnych nie zawiera gazów, które mogłyby uszkodzić warstwę ozonową. Urządzenie nie może być utylizowane razem z odpadami komunalnymi i śmieciami. Pianka izolacyjna zawiera łatwopalne gazy: urządzenie należy utylizować zgodnie z dotyczącymi go przepisami, które można uzyskać od lokalnych władz. Unikać uszkodzenia jednostki chłodzącej, zwłaszcza wymiennika ciepła. Materiały użyte w urządzeniu oznaczone symbolem  nadają się do recyklingu.



Ten symbol na produkcie lub jego opakowaniu wskazuje, że produkt nie może być traktowany jako odpad z gospodarstwa domowego. Zamiast tego należy go dostarczyć do odpowiedniego punktu zbiórki zajmującego się recyklingiem sprzętu elektrycznego i elektronicznego.

Zapewnienie prawidłowej utylizacji produktu pomoże zapobiec potencjalnym negatywnym konsekwencjom dla środowiska i zdrowia ludzkiego, które w przeciwnym razie mogłyby zostać spowodowane niewłaściwym postępowaniem z odpadami tego produktu.

Aby uzyskać bardziej szczegółowe informacje na temat recyklingu produktu, należy skontaktować się z lokalnymi władzami, firmą zajmującą się utylizacją odpadów lub sklepem, w którym został on zakupiony.

MATERIAŁY OPAKOWANIOWE

Materiały oznaczone tym symbolem nadają się do recyklingu. Opakowanie należy wyrzucić do odpowiedniego pojemnika w celu poddania go recyklingowi.

UTYLIZACJA URZĄDZENIA

1. Odłącz wtyczkę sieciową od gniazda.
2. Odetnij kabel zasilający i wyrzuć go.



OSTRZEŻENIE!

Podczas użytkowania, serwisowania i utylizacji urządzenia należy zwrócić uwagę na symbol podobny do tego po lewej stronie, który znajduje się z tyłu urządzenia (tylny panel lub kompresor) i ma żółty lub pomarańczowy kolor.

Jest to symbol ostrzegający o ryzyku pożaru. W przewodach czynnika chłodniczego i kompresorze znajdują się materiały łatwopalne.

Podczas użytkowania, serwisowania i utylizacji należy znajdować się z dala od źródła ognia.

ROZDZIAŁ 2. OGÓLNY ZARYS

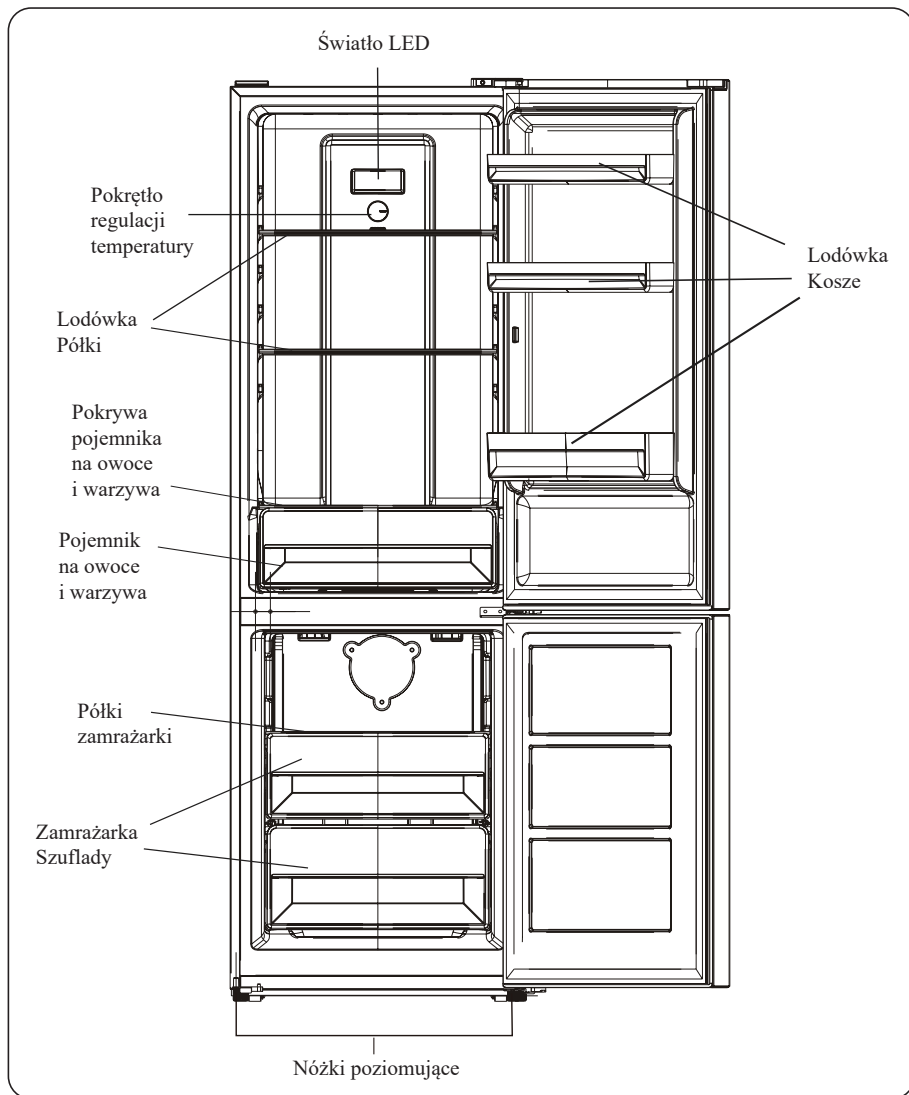

UWAGA:

Powyższy rysunek ma charakter poglądowy. Prawdziwe urządzenie może się różnić.

ROZDZIAŁ 3. INSTALACJA

WYMAGANIA DOTYCZĄCE USTAWIENIA

- Wybierz lokalizację bez bezpośredniej ekspozycji na światło słoneczne;
- Wybierz lokalizację z wystarczającą ilością miejsca do łatwego otwierania drzwi lodówki;
- Wybierz lokalizację z równą (lub prawie równą) podłogą;
- Pozostaw wystarczająco dużo miejsca, aby zainstalować lodówkę na płaskiej powierzchni;
- Podczas montażu należy pozostawić wolną przestrzeń z prawej, lewej, tylnej i górnej strony. Pomoże to zmniejszyć zużycie energii i obniżyć rachunki za energię.
- Zachowaj co najmniej 50 mm odstępu po obu stronach i z tyłu.

USTAWIANIE

Urządzenie należy zainstalować w miejscu, w którym temperatura otoczenia odpowiada klasie klimatycznej wskazanej na tabliczce znamionowej urządzenia:

dla urządzeń chłodniczych z klasą klimatyczną:

rozszerzony zakres temperatur:

to urządzenie chłodnicze jest przeznaczone do użytku w temperaturach otoczenia od 10°C do 32°C; (SN)

umiarkowany zakres temperatur:

to urządzenie chłodnicze jest przeznaczone do użytku w temperaturach otoczenia od 16°C do 32°C; (N)

podzwrotnikowy zakres temperatur:

to urządzenie chłodnicze jest przeznaczone do użytku w temperaturach otoczenia od 16°C do 38°C; (ST)

tropikalny zakres temperatur:

to urządzenie chłodnicze jest przeznaczone do użytku w temperaturach otoczenia od 16°C do 43°C; (T)

LOKALIZACJA

Urządzenie należy zainstalować z dala od źródeł ciepła, takich jak grzejniki, bojlera, bezpośrednie światło słoneczne itp. Należy zapewnić swobodną cyrkulację powietrza wokół tylnej części obudowy. Aby zapewnić najlepszą wydajność, jeśli urządzenie jest umieszczone pod wiszącą szafką ścienną, minimalna odległość między górną częścią urządzenia a szafką ścienną musi wynosić co najmniej 50 mm. Najlepiej byłoby jednak, gdyby urządzenie nie było umieszczane pod wiszącymi meblami ściennymi. Dokładne wypoziomowanie zapewnia jedna lub więcej regulowanych nóżek u podstawy urządzenia.

To urządzenie chłodnicze nie jest przeznaczone do zabudowy.



OSTRZEŻENIE!

Musi istnieć możliwość odłączenia urządzenia od zasilania sieciowego; wtyczka musi być zatem łatwo dostępna po instalacji.

PODŁĄCZENIE ELEKTRYCZNE

Przed podłączeniem urządzenia należy upewnić się, że napięcie i częstotliwość podane na tabliczce znamionowej są zgodne z zasilaniem gospodarstwa domowego. Urządzenie musi być uziemione. W tym celu wtyczka kabla zasilającego jest wyposażona w odpowiedni styk. Jeśli domowe gniazdo zasilania nie jest uziemione, należy podłączyć urządzenie do oddzielnego uziemienia zgodnie z obowiązującymi przepisami, konsultując się z wykwalifikowanym elektrykiem. Producent nie ponosi żadnej odpowiedzialności w przypadku nieprzestrzegania powyższych środków bezpieczeństwa.

To urządzenie jest zgodne z dyrektywami E.E.C.

ODWRACALNOŚĆ DRZWI

Przed odwróceniem drzwi należy przygotować poniższe narzędzia i materiały: śrubokręt prosty, śrubokręt krzyżakowy, klucz imbusowy oraz elementy znajdujące się w torebce foliowej:

Osłona lewego zawiasu
drzwi x 1

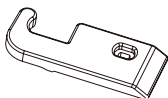

Lewy zamek wspomagający na
górnym drzwiach x 1

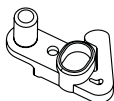

Lewy zamek wspomagający
na dolnym drzwiach x 1

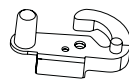

1. Odkręć górną pokrywę zawiasu, a następnie odkręć zawias.
Następnie zdejmij drzwi i umieść je na miękkiej podkładce, aby uniknąć uszkodzenia i zarysowań.

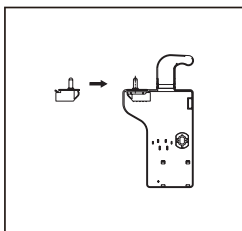
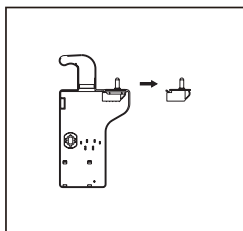
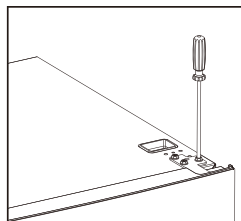
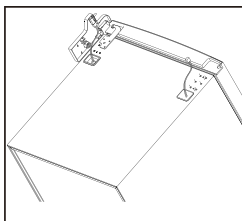
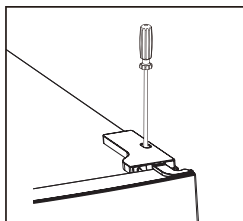

2. Zdejmij lewą górną pokrywę śruby

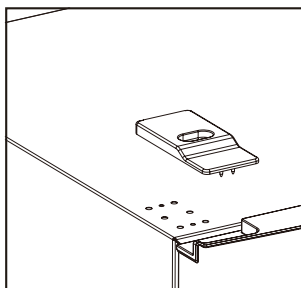
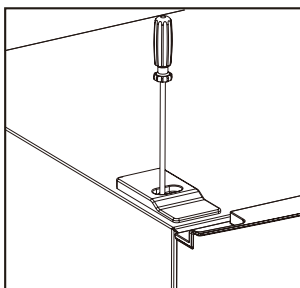

3. Zdejmij górne drzwi, wyjmij śrubę ze środkowego zawiasu za pomocą śrubokręta krzyżakowego, następnie zdejmij dolne drzwiczki.

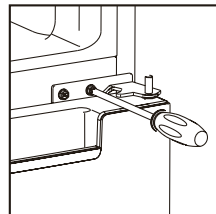

4. Kładąc lodówkę, zdejmij nóżki regulacyjne w sposób opisany poniżej, a następnie zdejmij dolny zawias za pomocą śrubokręta krzyżakowego.

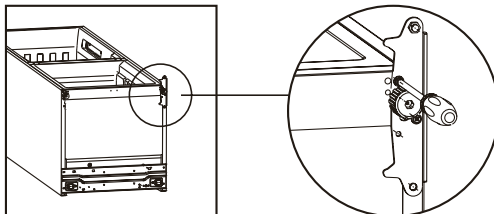

5. Regulacja pozycji rdzenia zawiasu dolnego i górnego zawiasu do przeciwnej pozycji.

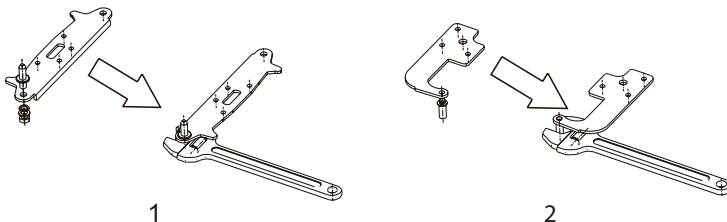

6. Zamontuj dolny zawias pod lodówką, jak pokazano poniżej, wkręcając nóżki regulacyjne, upewniając się, że jest ustawiony poziomo.

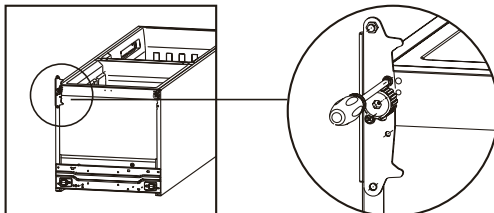

7. Zdejmij uszczelki drzwi lodówki i zamrażarki, a następnie załóż je po obroceniu.

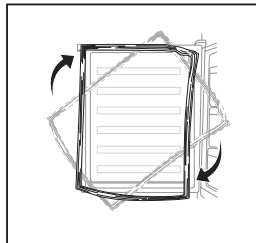

8. Zdejmij oryginalne klamry pomocnicze z górnych i dolnych drzwi, a następnie zainstaluj klamry pomocnicze z torby (zgodnie z instrukcją obsługi) po przeciwnej stronie.

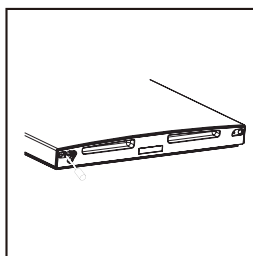
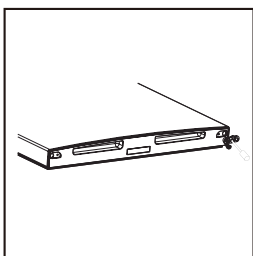

9. Zamontuj dolne drzwiczki, wyreguluj i przymocuj środkowy zawias do lodówki.

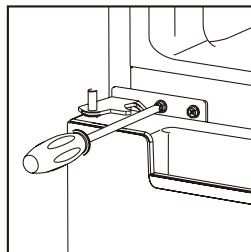

10. Załóż z powrotem górne drzwiczki. Przed dokręceniem górnego zawiasu należy upewnić się, że drzwi są ustawione w poziomie i w pionie prawidłowo, tak aby uszczelki przylegały ze wszystkich stron. Następnie włóż górny zawias i przykręć go do górnej części urządzenia, a następnie przymocuj pokrywę zawiasu (w dodatkowej torbie) za pomocą śruby.

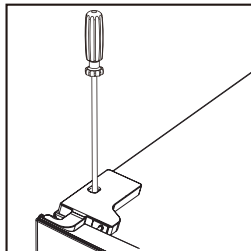
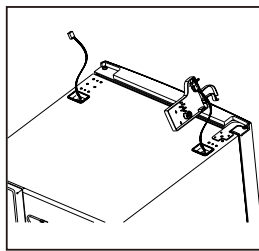
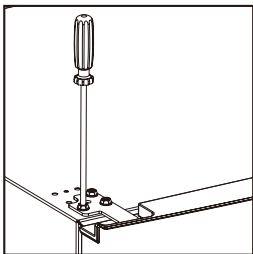

11. Zamocuj pokrywę śruby.

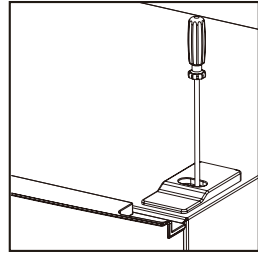

MONTAŻ ZEWNĘTRZNEJ KLAMKI DRZWI (JEŚLI DOTYCZY)

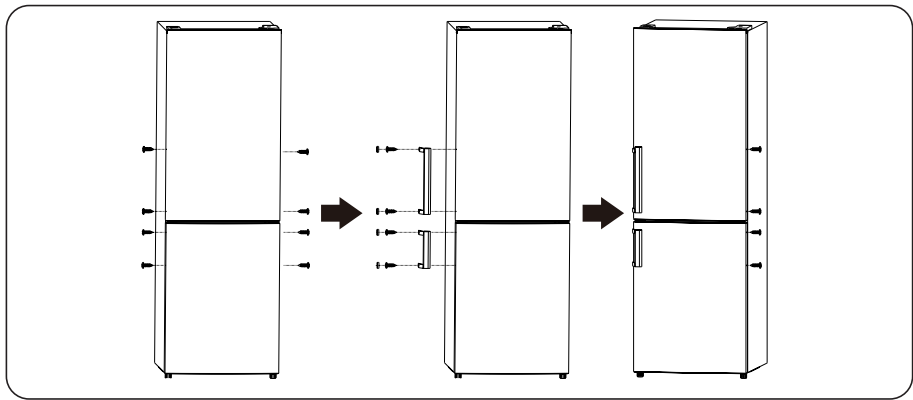

WYMAGANIA DOTYCZĄCE USTAWIENIA

- Zachowaj wystarczająco dużo miejsca na otwarcie drzwi.
- Zachowaj co najmniej 50 mm odstępu po obu stronach i z tyłu.

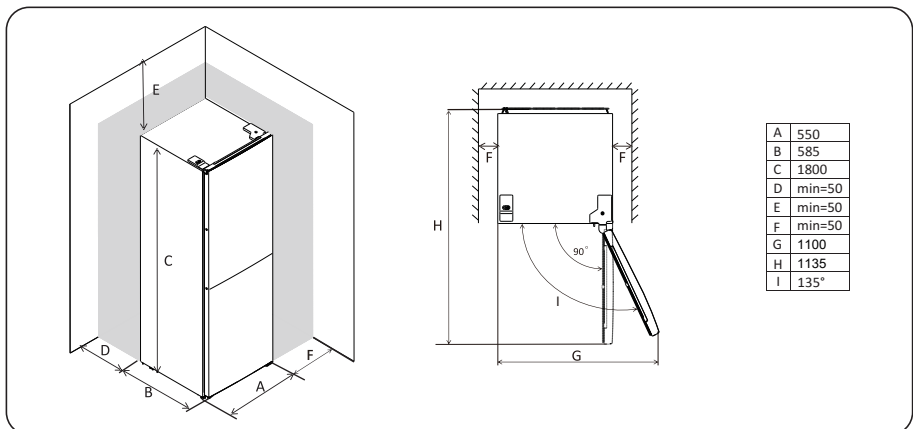

POZIOMOWANIE URZĄDZENIA

W tym celu należy wyregulować dwie nóżki poziomujące z przodu urządzenia. Jeśli urządzenie nie jest wypoziomowane, drzwi i uszczelki magnetyczne nie będą prawidłowo pasowały.

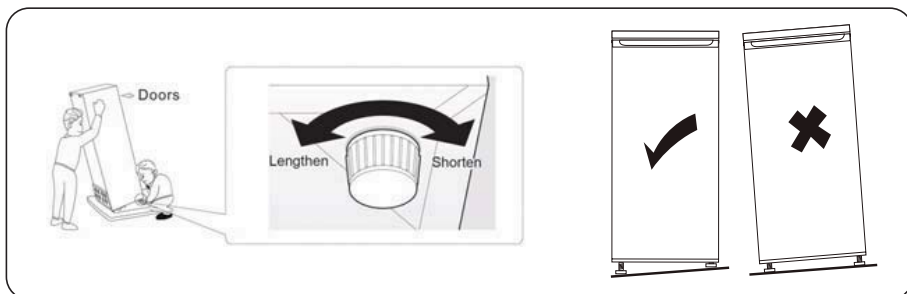

ROZDZIAŁ 4. PANEL STEROWANIA UŻYTKOWNIKA

1. Ustawienie temperatury komory chłodziarki

Pokrętko ustawiania temperatury chłodziarki

- Ten suwak w komorze chłodziarki służy do regulacji temperatury.
- Temperatura wewnętrzna jest kontrolowana przez działanie czujnika. Dostępne są 4 ustawienia: WYŁĄCZONE (OFF), ZIMNO (COLD), ZIMNIEJ (COLDER) i NAJZIMNIEJ (COLDEST).
- Najcieplejsze ustawienie to COLD, a COLDEST to ustawienie najzimniejsze.
- Urządzenie może nie działać w prawidłowej temperaturze, jeśli znajduje się w szczególnie gorącym miejscu lub jeśli drzwiczki są często otwierane.
- Ani chłodziarka, ani zamrażarka nie działają, gdy ustawienie jest na pozycji WYŁĄCZONE.

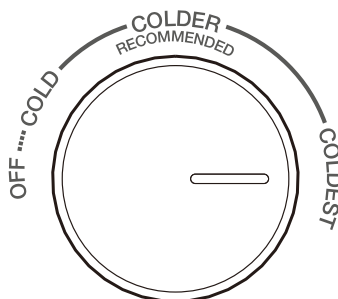

STEROWANIE ZAMRAŻARKĄ FREEZER CONTROL

2. Ustawienie temperatury komory chłodziarki

Suwak ustawień temperatury zamrażarki:

- Suwak w komorze chłodziarki służy do regulacji temperatury w komorze zamrażarki.
- Gdy suwak jest ustawiony w kierunku ❄ temperatura w komorze zamrażarki będzie wyższa. W przeciwnym wypadku temperatura w komorze zamrażarki będzie niższa, jeśli suwak zostanie przesunięty w kierunku ❄❄❄
- Środkowa pozycja ❄❄❄ suwaka jest zalecana do normalnego użytkowania.
- Aby uzyskać najniższą temperaturę w komorze zamrażarki, można ustawić pokrętko na najzimniejszą temperaturę i ustawić suwak na ❄❄❄❄

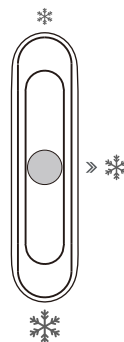

3. Zalecane ustawienia temperatury

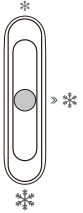
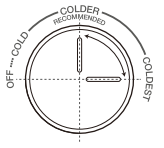
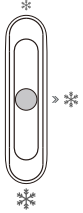
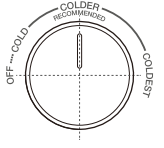
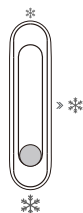
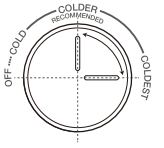
Zalecane ustawienia temperatury		
Temperatura otoczenia	Komora zamrażarki	Komora lodówki
Lato Powyżej 38°C		
		Ustawienie na (COLDER) zimniej (COLDEST) najzimniej
Temperatura normalna		
		Ustawienie na (COLDER) zimniej
Zima Poniżej 16°C		
		Ustawienie na (COLDER) zimniej (COLDEST) najzimniej

- Powyższe informacje zawierają zalecenia dla użytkowników dotyczące ustawień temperatury.
- W zimie lub w temperaturach poniżej 16°C użytkownicy powinni unikać włączania i chłodzenia. ❄️
- W celu oszczędzania energii, najzimniejsze ustawienie ma zastosowanie tylko do specjalnych potrzeb (takich jak szybkie zamrażanie lub wytwarzanie lodu) i należy je zwiększyć. ❄️❄️❄️

ROZDZIAŁ 5. CODZIENNE UŻYTKOWANIE

PIERWSZE UŻYCIE

Czyszczenie wnętrza

Przed pierwszym użyciem urządzenia należy umyć wnętrze i wszystkie akcesoria wewnętrzne letnią wodą z dodatkiem neutralnego mydła, aby usunąć zapach typowy dla nowego produktu, a następnie dokładnie go wysuszyć.



WAŻNE!

Nie używać detergentów ani proszków żrących, ponieważ mogą one uszkodzić wykończenie.

CODZIENNE UŻYTKOWANIE

Umieść różne produkty spożywcze w różnych komorach zgodnie z poniższą tabelą.

Komory lodówki	Rodzaj żywności
Drzwi lub kosze komory lodówki	<ul style="list-style-type: none">• Żywność z naturalnymi konserwantami, taka jak dżemy, soki, napoje, przyprawy.• Nie przechowuj łatwo psującej się żywności.
Szuflada na owoce i warzywa (szuflada na sałatki)	<ul style="list-style-type: none">• Owoce, ziola i warzywa powinny być umieszczone oddzielnie w pojemniku na owoce i warzywa.• Nie przechowywać bananów, cebuli, ziemniaków, czosnku w lodówce.
Półka lodówki - środkowa	<ul style="list-style-type: none">• Nabiał, jajka.
Półka lodówki - górna	<ul style="list-style-type: none">• Żywność, która nie wymaga gotowania, gotowa do spożycia, produkty delikatesowe w tym mięso, pozostałości.
Szuflada/półka zamrażarki	<ul style="list-style-type: none">• Żywność do długotrwałego przechowywania.• Dolna szuflada/półka na surowe mięso, drób, ryby.• Środkowa szuflada/półka na mrożone warzywa, frytki. Górna szuflada/półka na lody, mrożone owoce, mrożonki.

ZAMRAŻANIE ŚWIEŻEJ ŻYWNOSCI

- Komora zamrażarki nadaje się do zamrażania świeżej żywności oraz przechowywania mrozonek i głęboko mrożonej żywności przez długi czas.
- Umieść świeżą żywność przeznaczoną do zamrożenia w dolnej komorze.
- Maksymalna ilość żywności, którą można zamrozić w ciągu 24 godzin, jest określona na tabliczce znamionowej.
- Proces zamrażania trwa 24 godziny: w tym czasie nie należy dodawać innych produktów przeznaczonych do zamrożenia.

PRZECHOWYWANIE ZAMROŻONEJ ŻYWNOŚCI

Przy pierwszym uruchomieniu lub po przerwie w użytkowaniu. Przed umieszczeniem produktu w komorze urządzenie powinno pracować przez co najmniej 2 godziny na wyższych ustawieniach.



WAŻNE!

W razie przypadkowego rozmrożenia, na przykład gdy zasilanie było wyłączone dłużej niż wartość podana w tabeli parametrów technicznych w punkcie „czas odzyskiwania parametrów”, rozmrożoną żywność należy szybko spożyć lub natychmiast ugotować, a następnie ponownie zamrozić (po ugotowaniu).

ROZMRAŻANIE

Głęboko zamrożone lub zamrożone produkty spożywcze można przed ich użyciem rozmrozić w komorze chłodziarki lub w temperaturze pokojowej, w zależności od dostępnego czasu.

Małe kawałki mogą być nawet gotowane jeszcze zamrożone, bezpośrednio z zamrażarki. W takim przypadku gotowanie potrwa dłużej.

AKCESORIA RUCHOME PÓŁKI

Ściany lodówki są wyposażone w szereg prowadnic, dzięki czemu półki można dowolnie ustawiać.

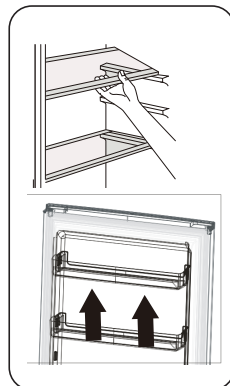

USTAWIANIE KOSZY DRZWIOWYCH

Kosze można zdemontować w celu wyczyszczenia. Aby dokonać demontażu, ostrożnie pociągnij balkoniki w kierunku wskazanym strzałeczkami na rysunku. Po wyczyszczeniu umieść balkoniki na swoim miejscu.

DEMONTAŻ DOLNEJ SZUFLADY

1. Wyciągnij dolną szufladę do pozycji zatyczki.
2. Podnieś przód szuflady.
3. Wyciągnij dolną szufladę.

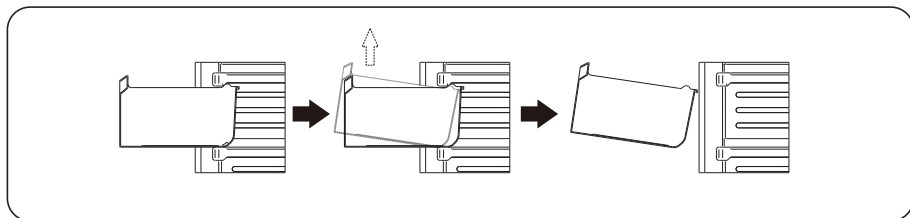

POMOCNE WSKAZÓWKI I PORADY

Wskazówki dotyczące zamrażania

Oto kilka ważnych wskazówek, które pomogą w pełni wykorzystać proces zamrażania:

- Maksymalna Ilość żywności, którą można zamrozić w ciągu 24 godzin, jest pokazana na tabliczce;
- proces zamrażania trwa 24 godziny. W tym okresie nie należy dodawać żywności przeznaczonej do zamrożenia;
- zamrażać wyłącznie żywność najwyższej jakości, świeżą i dokładnie oczyszczoną;
- przygotowywać żywność w małych porcjach, aby umożliwić jej szybkie i całkowite schłodzenie, a następnie rozmrożenie tylko w wymaganej ilości;
- owinąć żywność w folię aluminiową lub polietylen i upewnić się, że opakowania są szczelne;
- nie dopuszczać do kontaktu świeżej, niezamrożonej żywności z żywnością już zamrożoną, unikając w ten sposób wzrostu temperatury tej ostatniej;
- chude produkty przechowują się lepiej i dłużej niż bogate w tłuszcz; sól skraca okres przechowywania żywności;
- lody wodne, jeśli zostaną spożyte natychmiast po wyjęciu z zamrażarki, mogą spowodować oparzenia skóry;
- zaleca się umieszczenie daty zamrożenia na każdym opakowaniu; wyjęcie go z zamrażarki może spowodować poparzenie skóry;
- zaleca się umieszczenie daty zamrożenia na każdym opakowaniu, aby umożliwić kontrolę czasu przechowywania.

WSKAZÓWKI DOTYCZĄCE PRZECHOWYWANIA MROŻONYCH ARTYKUŁÓW ŻYWNOŚCIOWYCH

Aby uzyskać najlepszą wydajność tego urządzenia, należy:

upewnić się, że mrożone produkty spożywcze były odpowiednio przechowywane przez sprzedawcę detalicznego;

upewnić się, że zamrożone produkty spożywcze są przenoszone ze sklepu spożywczego do zamrażarki w możliwie najkrótszym czasie;

nie otwierać drzwi często ani nie pozostawiać ich otwartych dłużej niż jest to absolutnie konieczne.

Po rozmrożeniu żywność szybko się psuje i nie można jej ponownie zamrozić

Nie przekraczać okresu przechowywania wskazanego przez producenta żywności.

WSKAZÓWKI DOTYCZĄCE CHŁODZENIA ŚWIEŻEJ ŻYWNOŚCI

Aby uzyskać najlepszą wydajność:

- W lodówce nie należy przechowywać cieplej żywności ani parujących płynów
- Przykryć lub zawinąć żywność, szczególnie jeśli ma ona intensywny zapach

WSKAZÓWKI DOTYCZĄCE CHŁODZENIA

Przydatne wskazówki:

- Żywność (wszelkiego rodzaju): zawinąć w torebki polietylenowe i umieścić na szklanych półkach nad szufladą na warzywa.
- Dla bezpieczeństwa przechowywać w ten sposób żywność tylko jeden lub maksymalnie dwa dni.
- Gotowana żywność, zimne potrawy itp.: powinny być przykryte i mogą być umieszczone na dowolnej półce.
- Owoce i warzywa: należy dokładnie umyć i umieścić w specjalnych szufladach.
- Masło i ser: należy je umieścić w specjalnych hermetycznych pojemnikach lub zawinąć

¹⁾ If the condenser is at back of appliance.

w folię aluminiową lub torebki polietylenowe, aby w maksymalnym stopniu wykluczyć dostęp powietrza.

- Butelka na mleko: powinna mieć zakrętkę i powinna być przechowywana w koszu drzewiowym.
- Banany, ziemniaki, cebula i czosnek, jeśli nie są zapakowane.
- Aby zapewnić wydajność energetyczną, wszystkie szuflady, kosze i półki muszą znajdować się we właściwym miejscu, nie mogą być przechowywane w lodówce.

CZYSZCZENIE:

Ze względów higienicznych wnętrze urządzenia, w tym akcesoria wewnętrzne, powinny być regularnie czyszczone.



PRZESTROGA!

Podczas czyszczenia urządzenie nie może być podłączone do sieci elektrycznej.

Niebezpieczeństwo porażenia prądem! Przed przystąpieniem do czyszczenia należy wyłączyć urządzenie i wyjąć wtyczkę z gniazdka, wyłączyć wyłącznik automatyczny lub bezpiecznik. Nigdy nie czyścić urządzenia za pomocą odkurzacza parowego. Wilgoć może gromadzić się w podzespołach elektrycznych; niebezpieczeństwo porażenia prądem! Gorące opary mogą prowadzić do uszkodzenia plastikowych części. Przed ponownym uruchomieniem urządzenie musi być suche.



WAŻNE!

Oleje eteryczne i rozpuszczalniki organiczne mogą niszczyć części plastikowe, np. sok z cytryny lub sok ze skórki pomarańczy, kwas masłowy, środki czyszczące zawierające kwas octowy.

- Nie należy dopuszczać do kontaktu takich substancji z częściami urządzenia.
- Nie używać żrących środków czyszczących
- Wyjąć żywność z zamrażarki. Przechowywać ją dobrze przykrytą w chłodnym miejscu.
- Przed przystąpieniem do czyszczenia należy wyłączyć urządzenie i wyjąć wtyczkę z gniazdka, wyłączyć wyłącznik automatyczny lub bezpiecznik.
- Wyczyścić urządzenie i akcesoria wewnętrzne szmatką i letnią wodą. Po wyczyszczeniu przetrzeć świeżą wodą i wytrzeć do sucha.
- Gdy wszystko wyschnie, należy ponownie uruchomić urządzenie.

WYMIANA LAMPKI

Wewnętrzne oświetlenie jest typu LED. Aby wymienić lampkę, należy skontaktować się z wykwalifikowanym technikiem.

ROZWIĄZYWANIE PROBLEMÓW



PRZESTROGA!

Przed przystąpieniem do rozwiązywania problemów należy odłączyć zasilanie. Tylko wykwalifikowany elektryk lub kompetentna osoba może usuwać usterki, które nie zostały opisane w niniejszej instrukcji.



WAŻNE!

Podczas normalnego użytkowania występują pewne dźwięki (kompresor, obieg czynnika chłodniczego).

Problem	Możliwa przyczyna	Rozwiązania
Urządzenie nie działa.	Pokrętło regulacji temperatury jest ustawione na „0”.	Ustawić pokrętło na innym poziomie aby włączyć urządzenie.
	Wtyczka sieciowa nie jest podłączona lub jest poluzowana	Włóż wtyczkę zasilania.
	Bezpiecznik przepalił się lub jest uszkodzony.	Sprawdź bezpiecznik, wymień w razie potrzeby.
	Gniazdo jest uszkodzone.	Awarie sieci powinny być usuwane przez elektryka.
Urządzenie zamarza lub chłodzi zbyt mocno.	Temperatura jest ustawiona na zbyt niską lub urządzenie pracuje na najniższym ustawieniu.	Tymczasowo przestawić pokrętło temperatury na wyższą temperaturę.
Jedzenie nie jest wystarczająco zamrożone.	Temperatura nie jest prawidłowo ustawiona.	Więcej informacji na ten temat można znaleźć w sekcji Początkowe ustawienia temperatury.
	Drzwi były otwarte przez dłuższy czas.	Drzwi należy otwierać tylko na tak długo, jak to konieczne.
	W ciągu ostatnich 24 godzin w urządzeniu umieszczono dużą ilość ciepłej żywności.	Tymczasowo przestawić regulację temperatury na niższe ustawienie.
	Urządzenie znajduje się w pobliżu źródła ciepła.	Zajrzyj do sekcji lokalizacji instalacji.
Silne osadzanie się szronu na uszczelce drzwi.	Uszczelka drzwi nie jest szczelna.	Ostrożnie podgrzej nieszczelne części uszczelki drzwi suszarką do włosów (na niskim ustawieniu). W tym samym czasie ręcznie uformuj rozgrzaną uszczelkę drzwi tak, aby przylegała prawidłowo.
Nietypowe dźwięki.	Urządzenie nie jest wy poziomowane.	Ponownie wyregulować nóżki.
	Urządzenie dotyka ściany lub innych przedmiotów.	Przesuń lekko urządzenie.
	Element, np. rura, z tyłu urządzenia dotyka innej części urządzenia lub ściany.	W razie potrzeby ostrożnie odgiąć element.

Problem	Możliwa przyczyna	Rozwiązania
Woda na podłodze.	Otwór spustowy wody jest zablokowany.	Patrz sekcja Czyszczenie i pielęgnacja.
Panel boczny jest gorący.	Jest to normalny objaw. Części wymiany ciepła znajdują się po bokach.	W razie potrzeby użyj rękawiczek, aby dotknąć boków.

Jeśli usterka pojawi się ponownie, należy skontaktować się z centrum serwisowym.

Dane te są niezbędne do udzielenia szybkiej i prawidłowej pomocy. Wpisz tutaj niezbędne dane, patrz tabliczka znamionowa.

ROZDZIAŁ 6. USUWANIE ZUŻYTYCH URZĄDZEŃ

To urządzenie zostało zaprojektowane i wykonane z materiałów oraz komponentów wysokiej jakości, które nadają się do ponownego wykorzystania.

Symbol przekreślonego kontenera na odpady umieszczony na wyrobie (Rys. A.) oznacza, że produkt podlega selektywnej zbiórce zgodnie z postanowieniami Dyrektywy Parlamentu Europejskiego i Rady 2012/19/UE. Jeżeli na wyrobie umieszczony jest symbol przekreślonego kontenera na odpady (Rys. B) oznacza, że produkt zawiera baterie, które podlegają selektywnej zbiórce z postanowieniami Dyrektywy Parlamentu Europejskiego i Rady 2006/66/WE. Takie oznakowanie informuje, że sprzęt elektryczny i elektroniczny oraz baterie (jeżeli występują) po okresie użytkowania, nie mogą być wyrzucone wraz z innymi odpadami pochodzącymi z gospodarstwa domowego. Zużyty sprzęt może mieć szkodliwy wpływ na środowisko i zdrowie ludzi z uwagi na potencjalną zawartość niebezpiecznych substancji, mieszanin oraz części składowych.

Użytkownik jest zobowiązany do oddania zużytego sprzętu i baterii (jeżeli występują) prowadzącym punkty zbiórki zużytego sprzętu elektrycznego i elektronicznego oraz baterii (jeżeli występują). Prowadzący zbieranie takich odpadów, w tym zbierający zużyty sprzęt, prowadzący zakłady przetwarzania, dystrybutorzy (sklepy), prowadzący punkty selektywnego zbierania odpadów komunalnych (gminne jednostki) oraz inne jednostki określone ustawowo tworzą odpowiedni system umożliwiający oddanie tego sprzętu.

Prawidłowa utylizacja zużytego sprzętu oraz baterii (jeżeli występują) przyczynia się do uniknięcia szkodliwych dla zdrowia i środowiska konsekwencji, wynikających z możliwości obecności w sprzęcie i bateriach składników niebezpiecznych oraz niewłaściwego składowania i przetwarzania takiego sprzętu i baterii. Gospodarstwo domowe spełnia ważną rolę w przyczynianiu się do ponownego użycia i odzysku, w tym recyklingu, zużytego sprzętu, na tym etapie kształtuje się postawy, które wpływają na zachowanie wspólnego dobra jakim jest czyste środowisko naturalne. Gospodarstwa domowe są także jednym z większych użytkowników drobnego sprzętu i racjonalne gospodarowanie nim na tym etapie wpływa na odzyskiwanie surowców wtórnych.

W przypadku niewłaściwej utylizacji tego produktu mogą zostać nałożone kary zgodnie z ustawodawstwem krajowym. Jeżeli urządzenie posiada zamek, należy go zdemontować dla bezpieczeństwa, wszystkich osób mogących mieć późniejszą styczność z urządzeniem. Niektóre lodówki i zamrażarki posiadają materiał izolacyjny oraz ciecz chłodniczą z CFC. Dlatego też należy zachować ostrożność, by nie zanieczyścić środowiska, gdy pozbywasz się swojej starej lodówki.



Rys. A



Rys. B







KERNAU

USER MANUAL
COMBI FRIDGE FREEZER NO-FROST
KFRC 18153 NF W IX



Thank you for choosing this product.

This User Manual contains important safety information and instructions on the operation and maintenance of your appliance. Please take the time to read this User Manual before using your appliance and keep this book for future reference.

Icon	Caption	Description
	Warning	Risk of serious injury or death
	Risk of electric shock	Dangerous voltage
	Fire	Risk of fire / flammable materials
	Attention	Risk of injury or material damage
	Important/Note	Information on correct operation of the system
	Read the instructions	
	Hot surface	

CONTENTS

CHAPTER 1. Safety information	28
General Safety	29
Daily use	31
Care and cleaning	32
Installation	32
Service	33
Energy saving	33
Environment protection	33
Packing materials	34
Disposal of the appliance	34
CHAPTER 2. Overview	35
CHAPTER 3. Installation	36
Space Requirement	36
Positioning	36
Location	36
Electrical connection	36
Door Reversibility	37
Install door external handle (if external handle is present)	40
Space requirement	40
Levelling the unit	41
CHAPTER 4. User control panel	41
CHAPTER 5. Daily use	43
First use	43
Daily use	43
Freezing fresh food	43
Storing frozen food	44
Thawing	44
Accessories Movable shelves	44
Positioning the door balconies	44
Disassemble the bottom drawer	44
Helpful hints and tips	45
Hints for storage of frozen foods	45
Hints for fresh food refrigeration	45
Hints for refrigeration	45
Cleaning	46
Replace The lamp	46
Troubleshooting	47
CHAPTER 6. Disposal of used equipment	48

CHAPTER 1. SAFETY INFORMATION



In the interest of your safety and to ensure the correct use, before installing and first using the appliance, read this user manual carefully, including its hints and warnings. To avoid unnecessary mistakes and accidents, it is important to ensure that all people using the appliance are thoroughly familiar with its operation and safety features. Save these instructions and make sure that they remain with the appliance if it is moved or sold, so that everyone using it through its life will be properly informed on appliance use and safety.

For the safety of life and property keep the precautions of these user's instructions as the manufacturer is not responsible for damages caused omission.

Children and vulnerable people safety

- This appliance can be used by children aged from 8 years and above and persons with reduced physical, sensory or mental capabilities or lack of experience and knowledge if they have been given supervision or instruction concerning use of the appliance in a safe way and understand the hazards involved.
- Children aged from 3 to 8 years are allowed to load and unload this appliance.
- Children should be supervised to ensure that they do not play with the appliance.
- Cleaning and user maintenance shall not be made by children unless they are aged from 8 years and above and supervised.
- Keep all packaging well away from children. There is risk of suffocation.
- If you are discarding the appliance pull the plug out of the socket, cut the connection cable (as close to the appliance as you can) and remove the door to prevent playing children to suffer electric shock or to close themselves into it.
- If this appliance featuring magnetic door seals is to replace an older appliance having a spring lock (latch) on the door or lid, be sure to make that spring lock unusable before you discard the old appliance. This will prevent it from becoming trap for a child.

GENERAL SAFETY



WARNING:

Keep ventilation openings, in the appliance enclosure or in the built-in structure, clear of obstruction.



WARNING:

Do not use mechanical devices or other means to accelerate the defrosting process, other than those recommended by the manufacturer.



WARNING:

Do not damage the refrigerant circuit.



WARNING:

Do not use other electrical appliances (such as ice cream makers) inside of refrigerating appliances, unless they are approved for this purpose by the manufacture.



WARNING!

Do not touch the light bulb if it has been on for period of time because it could be very hot.¹⁾



WARNING!

When positioning the appliance, ensure the supply cord is not trapped or damaged.



WARNING!

Do not locate multiple portable socket-outlets or portable power suppliers at the rear of the appliance.

1) If there is a light in the compartment.

- Do not store explosive substances such as aerosol cans with a flammable propellant in this appliance.
- The refrigerant isobutane (R-600a) is contained within the refrigerant circuit of the appliance, a natural gas with a high level of environmental compatibility, which is nevertheless flammable.
- During transportation and installation of the appliance, be certain that none of the components of the refrigerant circuit become damaged.
 - avoid open flames and sources of ignition
 - thoroughly ventilate the room in which the appliance is situated
- It is dangerous to alter the specifications or modify this product in any way. Any damage to the cord may cause a short circuit, fire and/or electric shock.
- This appliance is intended to be used in household and similar applications such as
 - staff kitchen areas in shops, offices and other working environments;
 - farm houses and by clients in hotels, motels and other residential type environments;
 - bed and breakfast type environments;
 - catering and similar no-retail applications.



WARNING!

Any electrical components (plug, power cord, compressor and etc.) must be replaced by a certified service agent or qualified service personnel.



WARNING!

The light bulb supplied with this appliance is a „special use lamp bulb” usable appliance supplied. This „special use lamp” is not usable for domestic lighting.¹⁾

¹⁾ If there is a light in the compartment.

- Power cord must not be lengthened.
- Make sure that the power plug is not squashed or damaged by the back of the appliance. A squashed or damaged power plug may overheat and cause a fire.
- Make sure that you can come to the mains plug of the appliance.
- Do not pull the mains cable.
- If the power plug socket is loose, do not insert the power plug. There is a risk of electric shock or fire.
- You must not operate the appliance without the lamp.
- This appliance is heavy. Care should be taken when moving it.
- Do not remove nor touch items from the freezer compartment if you hands are damp/wet, as this could cause skin abrasions or frost/freezer burns.
- Avoid prolonged exposure of the appliance to direct sunlight.

DAILY USE

- Do not put hot on the plastic parts in the appliance.
- Do not place food products directly against the rear wall.
- Frozen food must not be re-frozen once it has been thawed out.¹⁾
- Store pre-packed frozen food in accordance with the frozen food manufacture's instructions.¹⁾
- Appliance's manufactures storage recommendations should be strictly adhered to. Refer to relevant instructions.
- Do not place carbonated or fizzy drinks in the freezer compartment as it creates pressure on the container, which may cause it to explode, resulting in damage to the appliance.¹⁾
- Ice lollies can cause frost burns if consumed straight from the appliance.¹⁾
- To avoid contamination of food, please respect the following instructions
- Opening the door for long periods can cause a significant increase of the temperature in the compartments of the appliance.
- Clean regularly surfaces that can come in contact with food and accessible drainage systems.
- Clean water tanks if they have not been used for 48 h; flush the water system connected to a water supply if water has not been drawn for 5 days.
- Store raw meat and fish in suitable containers in the refrigerator, so that it is not in contact with or drip onto other food.

¹⁾If there is a freezer compartment.

²⁾If there is fresh-food storage compartment.

- Two-star frozen-food compartments (if they are presented in the appliance) are suitable for storing pre-frozen food, storing or making ice-cream and making ice cubes.
- One-, two- and three -star compartments (if they are presented in the appliance) are not suitable for the freezing of fresh food.
- If the appliance is left empty for long periods, switch off, defrost, clean, dry and leave the door open to prevent mould developing within the appliance.

CARE AND CLEANING

- Before maintenance, switch off the appliance and disconnect the mains plug from the mains socket.
- Do not clean the appliance with metal objects.
- Do not use sharp objects to remove frost from the appliance. Use a plastic scraper.¹⁾
- Regularly examine the drain in the refrigerator for defrosted water. If necessary, clean the drain. If the drain is blocked, water will collect in the appliance.²⁾

INSTALLATION



IMPORTANT

For electrical connection carefully follow the instructions given in specific paragraphs.

- Unpack the appliance and check if there are damages on it. Do not connect the appliance if it is damaged. Report possible damages immediately to the place you bought it. In that case retain packing.
- It is advisable to wait at least four hours before connecting the appliance to allow the oil to flow back in the compressor.
- Adequate air circulation should be around the appliance, lacking this leads to overheating. To achieve sufficient ventilation follow the instructions relevant to installation.
- Wherever possible the spacers of the product should be against a wall to avoid touching or catching warm parts (compressor, condenser) to prevent possible burn.
- The appliance must not be located close to radiators or cookers.
- Make sure that the mains plug is accessible after the installation of the appliance.

¹⁾ If there is a freezer compartment.

²⁾ If there is fresh-food storage compartment.

SERVICE

- Any electrical work required to do the servicing of the appliance should be carried out by a qualified electrician or competent person.
- This product must be serviced by an authorized Service Center, and only genuine spare parts must be used.

ENERGY SAVING

- Don't put hot food in the appliance;
- Don't pack food close together as this prevents air circulating;
- Mak sure food don't touch the back of the compartment(s);
- If electricity goes off, don't open the door(s);
- Don't open the door(s) frequently;
- Don't keep the door(s) open for too long time;
- Don't set the thermostat on exceeding cold temperatures
- All accessories, such as drawers, shelves balconies, should be kept there for lower energy consumption.

ENVIRONMENT PROTECTION

 This appliance does not contain gasses which could damage the ozone layer, in either its refrigerant circuit or insulation materials. The appliance shall not be discarded together with the urban refuse and rubbish. The insulation foam contains flammable gases: the appliance shall be disposed according to the appliance regulations to obtain from your local authorities. Avoid damaging the cooling unit, especially the heat exchanger.

The materials used on this appliance marked by the symbol  are recyclable.



The symbol on the product or on its packaging indicates that this product may not be treated as household waste. Instead it should be taken to the appropriate collection point for the recycling of electrical and electronic equipment.

By ensuring this product is disposed of correctly, you will help prevent potential negative consequences for the environment and human health, which could otherwise be caused by inappropriate waste handling of this product. For more detailed information about recycling of this product, please contact your local council, your household waste disposal service or the shop where you purchased the product.

PACKING MATERIALS

The materials with the symbol are recyclable.

Dispose the packaging in a suitable collection containers to recycle it.

DISPOSAL OF THE APPLIANCE

1. Disconnect the mains plug from the mains socket.
2. Cut of the mains cable and discard it.



WARNING!

During using, service and disposal the appliance, please pay attention to symbol similar as left side, which is located on rear of appliance (rear panel or compressor) and with yellow and orange color.

It's risk of fire warning symbol. There are flammable materials in refrigerant pipes and compressor.

Please be far away fire source during using, service and disposal.

CHAPTER 2. OVERVIEW

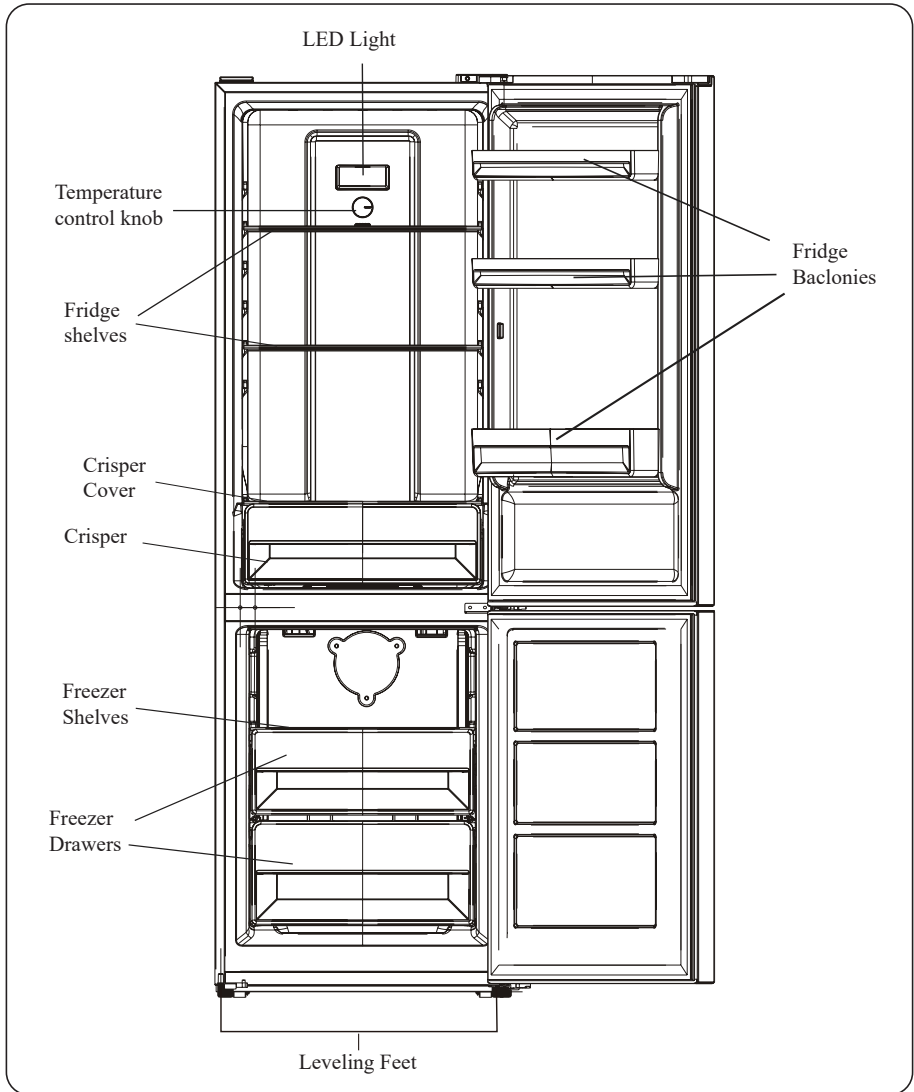

NOTE:

Above picture is for reference only. Real appliance probably is different.

CHAPTER 3. INSTALLATION

SPACE REQUIREMENT

- Select a location without direct exposure to sunlight;
- Select a location with enough space for the refrigerator doors to open easily;
- Select a location with level (or nearly level) flooring;
- Allow sufficient space to install the refrigerator on a flat surface;
- Allow clearance to the right, left, back and top when installing. This will help reduce power consumption and keep your energy bills lower.
- Keep at least 50mm gap at two sides and back.

POSITIONING

Install this appliance at a location where the ambient temperature corresponds to the climate class indicated on the rating plate of the appliance:

For refrigerating appliances for climate class:

Extended temperature:

This refrigerating appliance is intended to be used at ambient temperatures ranging from 10 °C to 32 °C.

Temperature:

This refrigerating appliance is intended to be used at ambient temperatures ranging from 16 °C to 32 °C.

Subtropical:

This refrigerating appliance is intended to be used at ambient temperatures ranging from 16 °C to 38 °C.

Tropical:

This refrigerating appliance is intended to be used at ambient temperatures ranging from 16 °C to 43 °C.

LOCATION

The appliance should be installed well away from sources of heat such as radiators, boilers, direct sunlight etc. Ensure that air can circulate freely around the back of the cabinet. To ensure best performance, if the appliance is positioned below an overhanging wall unit, the minimum distance between the top of the cabinet and the wall unit must be at least 50 mm. Ideally, however, the appliance should not be positioned below overhanging wall units. Accurate leveling is ensured by one adjustable feet at the base of the cabinet. This refrigerating appliance is not intended to be used as a built-in appliance.



WARNING!

It must be possible to disconnect the appliance from the mains power supply, the plug must therefore be easily accessible after installation.

ELECTRICAL CONNECTION

Before plugging in, ensure that the voltage and frequency shown on the rating plate correspond to your domestic power supply. The appliance must be earthed. The power supply cable plug is provided with a contact for this purpose. If the domestic power supply socket is not earthed, connect the appliance to a separate earth in compliance with current regulations, consulting a qualified electrician.

The manufacturer declines all responsibility if the above safety precautions are not observed. This appliance complies with the E.E.C. Directives.

DOOR REVERSIBILITY

Before reversing the door, please be prepared below tools and material: straight screwdriver, cross screwdriver, spanner and the components included in the poly bag:

Left Door Hinge Cover x 1 Left Aid-closer on Upper Door x1 Left Aid-closer on Lower Door x1

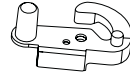
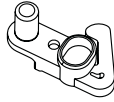
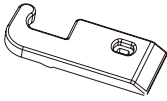

1. Unscrew top hinge cover and then unscrew the top hinge. Then lift upper door and place it on a soft pad to avoid scratch and damage.

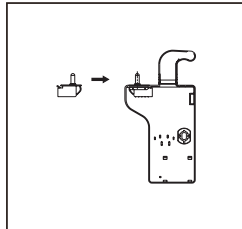
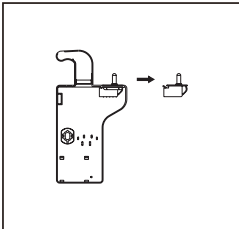
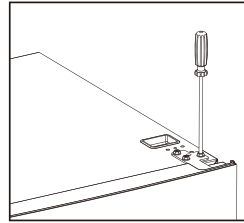
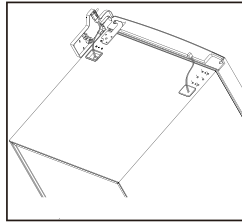
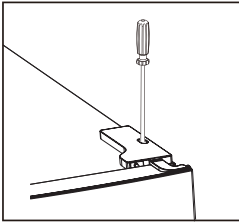

2. Remove the top left screw cover.

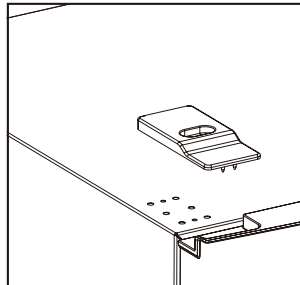
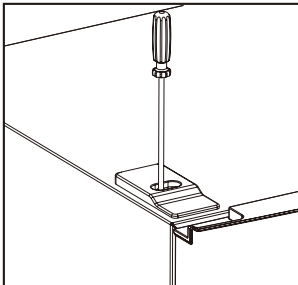

3. Take off the upper door, take out the screw from the middle hinge by cross screwdriver, then take off the lower door.

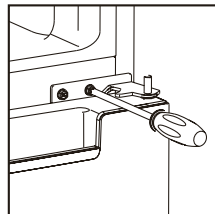

4. Laying down the refrigerator, take out the adjusting feet as below, then take off the lower hinge by cross screwdriver.

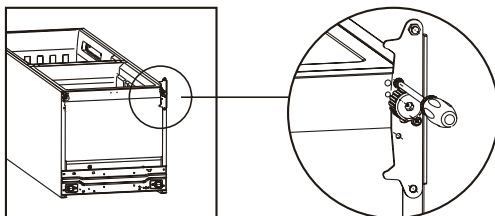

5. Adjusting the hinge core position of the lower hinge and upper hinge to opposite position.

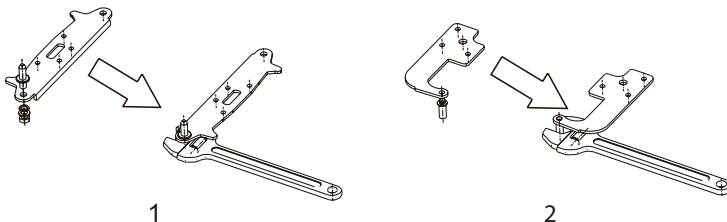

6. Install the lower hinge under to the refrigerator like below, screwing in the adjusting feet, make sure the position in horizon.

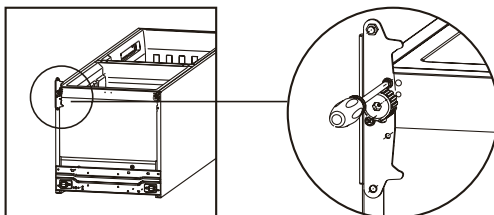

7. Detach the Fridge and the Freezer door gaskets and then attach them after rotating.

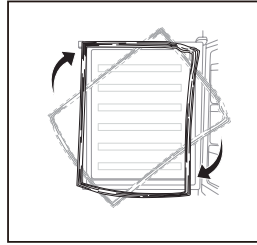

8. Remove the original aid-closers from upper and lower door, then install the aid-closers from the internal bag (with instruction manuals) to the opposite side.

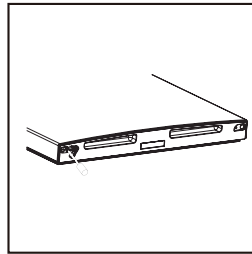
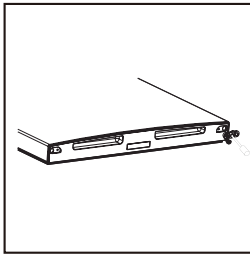

9. Install the lower door, adjust and fix the middle hinge onto the cabinet.

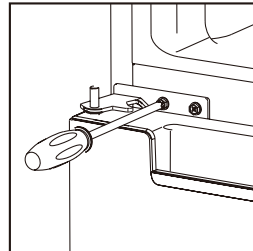

10. Place the upper door back on. Ensure the door is aligned horizontally and vertically so that the seal are closed on all sides before finally tightening the top hinge. Then insert the top hinge and screw it to the top of unit and then fix hinge cover (in accessory bag) by screw.

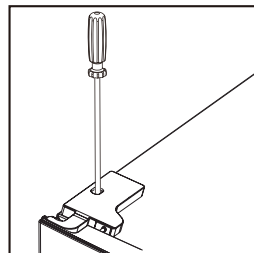
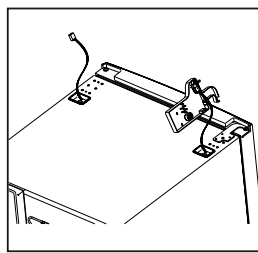
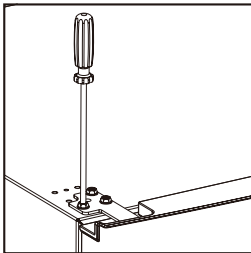

11. Fix the screw cover.

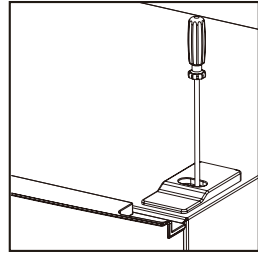

INSTALL DOOR EXTERNAL HANDLE (if external handle is present)

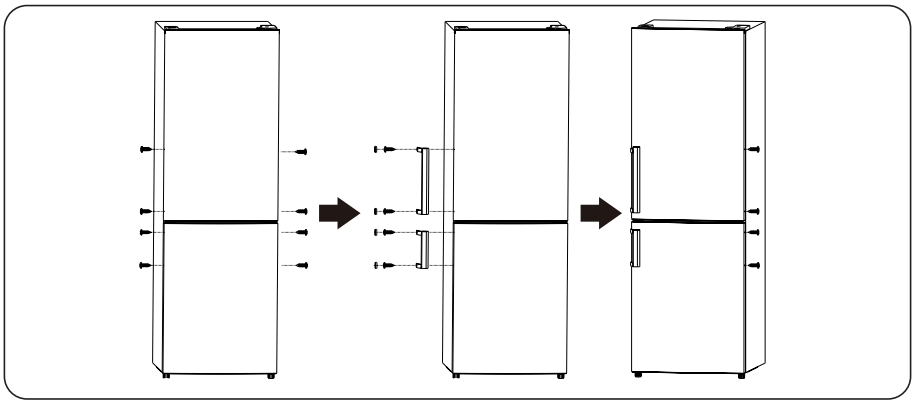

SPACE REQUIREMENT

- Keep enough space of door open.
- Keep at least 50mm gap at two sides and back

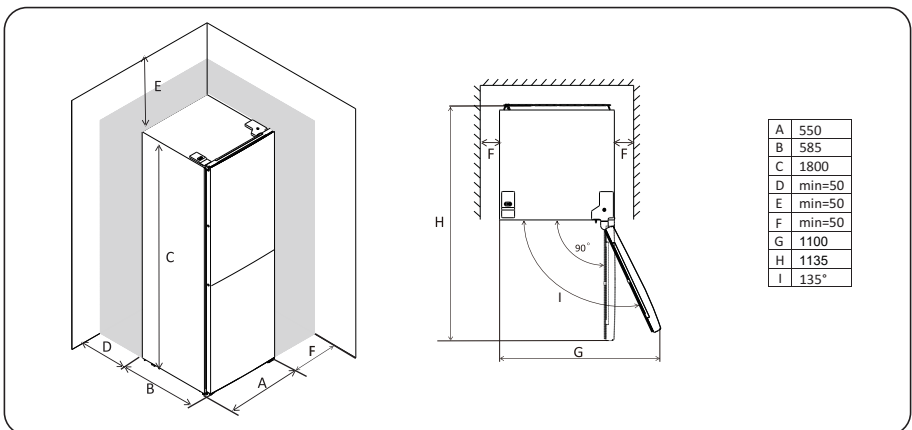

LEVELLING THE UNIT

To do this adjust the two levelling feet at front of the unit.

If the unit is not level, the doors and magnetic seal alignments will not be covered properly.

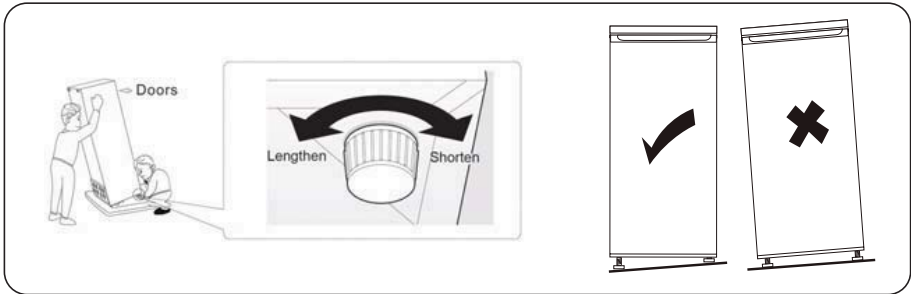

CHAPTER 4. USER CONTROL PANEL

1. Temperature setting of Fridge Compartment

Fridge temperature setting knob

- The knob in fridge compartment is used to adjust temperature of fridge compartment.
- The internal temperature is controlled by a sensor. There are 4 settings: OFF, COLD, COLDER and COLDEST. COLD is warmest setting and COLDEST is coldest setting.
- The appliance may not operate at the correct temperature if it is in a particularly hot or if you open the door often.
- Neither fridge, nor freezer compartment works when the setting is OFF.

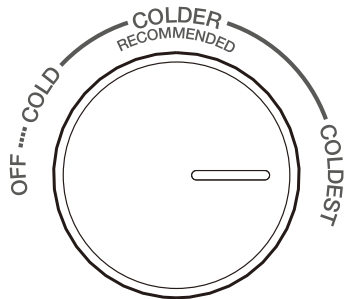

2. Temperature setting of the Freezer Compartment

The freezer temperature setting slider

- This slider in fridge compartment is used to adjust temperature of freezer compartment.
- Slider is positioned toward ❄️, the temperature in freezer compartment will be higher. Contrarily, the temperature in freezer compartment will be lower if the slider is moved toward ❄️.
- Middle position ❄️ of slider is advised position for normal using.
- To get lowest temperature in freezer compartment, you can adjust setting knob at coldest and position the slider at ❄️.

FREEZER CONTROL

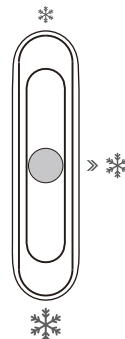

3. Temperature setting recommendation

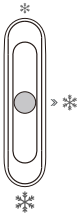
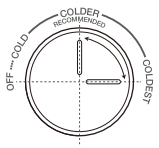
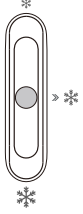
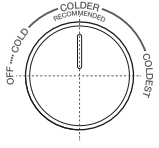
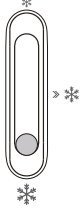
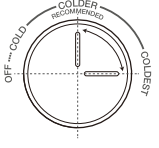
Temperature Setting Recommendation		
Environment Temperature	Fridge Compartment	Freezer Compartment
Summer Above 38°C		 Set on colder~coldest
Normal		 Set on colder
Winter Below 16°C		 Set on colder~coldest

- Information above give users recommendation of temperature setting.
- In winter or temperature below 16°C, users should avoid set on ❄️ and cold.
- For energy saving, the ❄️ and coldest set only apply to special need (such as quick-freezing or ice making), and need turn back after special need.

CHAPTER 5. DAILY USE

FIRST USE

Cleaning the interior

Before using the appliance for the first time, wash the interior and all internal accessories with lukewarm water and some neutral soap so as to remove the typical smell of a brand new product, then dry thoroughly.



IMPORTANT!

Do not use detergents or abrasive powders as these will damage the finish.

DAILY USE

Position different food in different compartments according to be below table

Refrigerator compartments	Type of food
Door or balconies of fridge compartment	<ul style="list-style-type: none"> • Food with natural preservatives, such as jams, juices, drinks, condiments. • Don't store perishable foods.
Crisper drawer (salad drawer)	<ul style="list-style-type: none"> • Fruit, herbs and vegetables should be placed separately in the crisper bin. • Don't store bananas, onions, potatoes, garlic in the refrigerator.
Fridge shelf – middle	<ul style="list-style-type: none"> • Daily products eggs;
Fridge shelf – top	<ul style="list-style-type: none"> • Foods that do not need cooking, such as ready-to-eat foods deli meat, leftovers.
Freezer drawer(s)/shelf	<ul style="list-style-type: none"> • Foods for long-term storage. • Bottom drawer/shelf for raw meat, poultry, fish. • Middle drawer/shelf for frozen vegetables, chips. • Top drawer/shelf for ice cream, frozen fruit, frozen baked goods.

FREEZING FRESH FOOD

- The freezer compartment is suitable for freezing fresh food and storing frozen and deep-frozen food for a long time.
- Place the fresh food to be frozen in the bottom compartment.
- The maximum amount of food that can be frozen in 24 hours is specified on the rating plate.
- The freezing process lasts 24 hours; during this period do not add other food to be frozen.

STORING FROZEN FOOD

When first starting-up or after a period out of use, before putting the product in the compartment let the appliance run at least 2 hours on the higher settings.



IMPORTANT!

In the event of accidental defrosting, for example the power has been off for longer than the value shown in the technical characteristics chart under „rising time“, the defrosted food must be consumed quickly or cooked immediately and then re-frozen (after cooked).

THAWING

Deep-frozen or frozen food, prior to be used, can be thawed in the fridge compartment or at room temperature, depending on the time available for this operation.

Small pieces may even be cooked still frozen, directly from the freezer. In this case cooking will take longer.

ACCESSORIES MOVABLE SHELVES

The walls of the refrigerator are equipped with a series of runners so that the shelves can be positioned as desired!

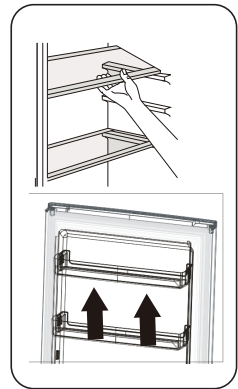

POSITIONING THE DOOR BALCONIES

Door balconies can be disassembled for cleaning. To make the disassembling as follows: gradually pull the balcony in the direction of the arrows until it's free, after cleaning, reposition it.

DISASSEMBLE THE BOTTOM DRAWER

1. Pull out the bottom drawer to stopper position.
2. Lift up the front of drawer.
3. Pull out the bottom drawer.

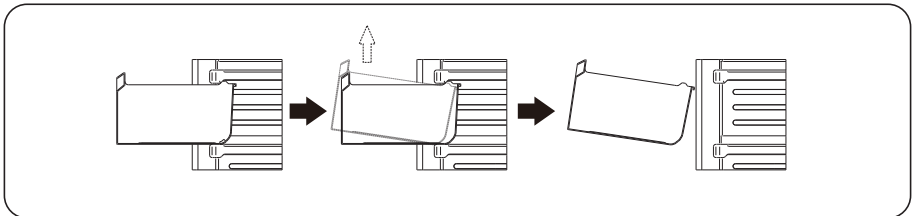

HELPFUL HINTS AND TIPS

To help you make the most of the freezing process, here are some important hints:

- the maximum quantity of food which can be frozen in 24 hrs. is shown on the rating plate;
- the freezing process takes 24 hours. No further food to be frozen should be added during this period;
- only freeze top quality, fresh and thoroughly cleaned, foodstuffs;
- prepare food in small portions to enable it to be rapidly and completely frozen and to make it possible subsequently to thaw only the quantity required;
- wrap up the food in aluminium foil or polythene and make sure that the packages are airtight;
- do not allow fresh, unfrozen food to touch food which is already frozen, thus avoiding a rise in temperature of the latter;
- lean foods store better and longer than fatty ones; salt reduces the storage life of food;
- water ices, if consumed immediately after removal from the freezer compartment, can possibly cause the skin to be freeze burnt;
- it is advisable to show the freezing in date on each individual pack to enable you removal from the freezer compartment, can possibly cause the skin to be freeze burnt;
- it is advisable to show the freezing in date on each individual pack to enable you to keep tab of the storage time.

HINTS FOR STORAGE OF FROZEN FOODS

To obtain the best performance from this appliance, you should:

make sure that the commercially frozen foodstuffs were adequately stored by the retailer;

be sure that frozen foodstuffs are transferred from the food store to the freezer in the shortest possible time;

not open the door frequently or leave it open longer than absolutely necessary.

Once defrosted, food deteriorates rapidly and cannot be refrozen.

Do not exceed the storage period indicated by the food manufacture.

HINTS FOR FRESH FOOD REFRIGERATION

To obtain the best performance

- Do not store warm food or evaporating liquids in the refrigerator
- Do cover or wrap the food, particularly if it has a strong flavour

HINTS FOR REFRIGERATION

Useful hints:

- Make (all types): wrap in polythene bags and place on the glass shelves above the vegetable drawer.
- For safety, store in this way only one or two days at the most.
- Cooked foods, cold dishes, etc...: these should be covered and may be placed on any shelf.
- Fruit and vegetables: these should be thoroughly cleaned and placed in the special drawer(s) provided.
- butter and cheese: these should be placed in special airtight containers or wrapped in aluminum foil or polythene bags to exclude as much air as possible.
- Milk bottle: these should have a cap and should be stored in the balconies on the door.
- Bananas, potatoes, onions and garlic, if not packed, must not be kept in the fridge.
- For energy efficiency, all drawers, baskets and shelves, must be in right place, must not be kept in the fridge.

¹⁾ If the condenser is at back of appliance.

CLEANING

For hygienic reasons the appliance interior, including interior accessories, should be cleaned regularly.



CAUTION!

The appliance may not be connected to the mains during cleaning. Danger of electrical shock! Before cleaning switch the appliance off and remove the plug from the mains, or switch off or turn out the circuit breaker or fuse. Never clean the appliance with a steam cleaner. Moisture could accumulate in electrical components, danger of electrical shock! Hot vapors can lead to the damage of plastic parts. The appliance must be dry before it is placed back into service.



IMPORTANT!

Ethereal oils and organic solvents can attack parts, e.g. lemon juice or the juice from orange peel, butyric acid, cleanser that contain acetic acid.

- Do not allow such substances to come into contact the appliance parts.
- Do not use any abrasive cleaners
- Remove the food from the freezer. Store them in a cool place, well covered.
- Switch the appliance off and remove the plug from the mains, or switch off or turn out the circuit breaker or fuse.
- Clean the appliance and the interior accessories with a cloth and lukewarm water. After cleaning wipe with fresh water and rub dry.
- After everything is dry place appliance back into service.

REPLACE THE LAMP

The internal light is a LED type. To replace the lamp, please contact qualified technician.

TROUBLESHOOTING



CAUTION!

Before troubleshooting, disconnect the power supply. Only a qualified electrician of competent person must do the troubleshooting that is not in this manual.



IMPORTANT!

There are some sounds during normal use (compressor refrigerant circulation).

Problem	Possible cause	Solution
Appliance does not work.	Temperature regulation knob is set at coldest.	Set the knob at other to switch on the appliance.
	Mains plug is not plugged in or is loose.	Insert mains plug.
	Fuse has blown or is defective.	Check fuse, replace if necessary.
	Socket is defective.	Mains malfunctions are to be corrected by an electrician.
Appliance freezes or cools too much.	Temperature is set too cold or the appliance runs at coldest.	Turn the temperature regulator to a warmer setting temporarily.
The food is not frozen enough.	Temperature is not properly adjusted.	Please look in the initial Temperature Setting section.
	Door was open for an extended period.	Open the door only as long as necessary.
	A large quantity of warm food was placed in the appliance within the last 24 hours.	Turn the temperature regulation to a colder setting temporarily.
	The appliance is near a heat source.	Please look in the installation location section.
Heavy build up of frost on the door seal.	Door seal is not air tight.	Carefully warm the leaking sections of the door seal with a hair dryer (on a cool setting). At the same time shape the warmed door seal by hand such that it sits correctly.
Unusual noises.	Appliance is not level.	Re-adjust the feet.
	The appliance is touching the wall of other objects.	Move the appliance slightly.
	A component, e.g. a pipe, on the rear of the appliance is touching another part of the appliance or the wall.	If necessary, carefully bend the component out of the way.

Problem	Possible cause	Solution
Water on the floor.	Water drain hole is blocked.	See the Cleaning and Care section.
Side panel is hot.	It's normal. Heat exchange parts are in the sides.	Take gloves to touch sides if needed.

If the malfunction shows again, contact the Service Center.

These data are necessary to help you quickly and correctly. Write the necessary data here, refer to the rating plate.

CHAPTER 6. DISPOSAL OF USED EQUIPENT

This device has been designed and manufactured of high-quality reusable materials and components.

The symbol of the crossed waste container placed on the product (Fig. A) means that the product is subject to selective collection in accordance with the provisions of Directive 2012/19/EU of the European Parliament and of the Council. a crossed-out wheelie bin symbol (Fig. B) placed on the product means that the product contains batteries that are subject to separate collection in accordance with the provisions of Directive 2006/66/EC of the European Parliament and of the Council. Such marking informs that electrical and electronic equipment and batteries (if any) must not be disposed of with other household waste after the period of use.

The user is obliged to return waste equipment and batteries (if any) to collection points for waste electrical and electronic equipment and batteries (if any). Collectors of such waste, including waste equipment collectors, treatment plants, distributors (shops), municipal waste separate collection points (municipal units), and other entities specified by law form an appropriate system to return this kind of equipment.

Correct disposal of waste equipment and batteries (if any) allows avoiding consequences that may be harmful to health and the environment, caused by the possible presence of hazardous components in the equipment and batteries, and inappropriate storage and processing of such equipment and batteries. Households play an important role in contributing to the reuse and recovery, including recycling, of waste equipment. At this stage, attitudes are formed, affecting the common good, which is a clean natural environment.

Moreover, households are one of the largest users of small equipment and the rational management thereof at this stage affects the recovery of secondary raw materials. Penalties may be imposed in accordance with national legislation for improper disposal of this product. If the device has a lock, please remove it for the safety of all persons who may later come into contact with the device. Some refrigerators and freezers contain insulation material and CFC refrigerant. Therefore, be careful not to pollute the environment when you dispose of your old refrigerator.



Fig. A



Fig. B





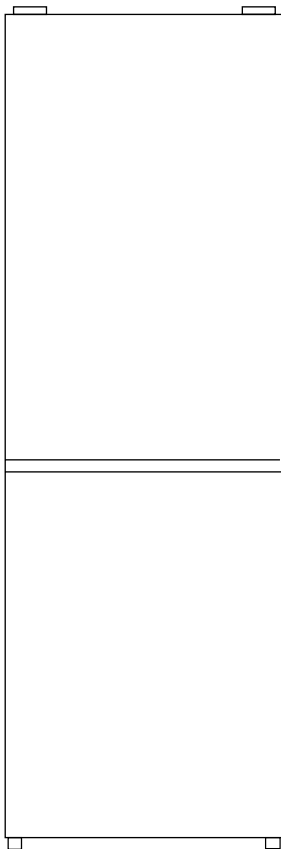

KERNAU

ПОСІБНИК КОРИСТУВАЧА
КОМБІНОВАНИЙ ХОЛОДИЛЬНИК
І МОРОЗИЛЬНИК NO-FROST
KFRC 18153 NF W IX



Дякуємо Вам за вибір цього продукту.

У цьому Посібнику користувача міститься важлива інформація щодо техніки безпеки та інструкції з експлуатації та технічного обслуговування Вашого приладу. Перш ніж користуватися своїм пристроєм, просимо вас прочитати цей Посібник користувача та зберегти цю книгу для подальшого використання.

Зображення	Підпис під ілюстрацією	Опис товару
	ЗАСТЕРЕЖЕННЯ	Ризик серйозних травм або смерті
	РИЗИК УРАЖЕННЯ ЕЛЕКТРИЧНИМ СТРУМОМ	Небезпечна напруга
	ВОГОНЬ	Ризик виникнення пожежі
	УВАГА	Ризик травмування або завдання матеріальної шкоди
	ВАЖЛИВО / ПРИМІТКА	Інформація стосовно правильної роботи системи
	Прочитайте інструкції.	
	Гаряча поверхня	

ЗМІСТ

РОЗДІЛ 1. Інформація з техніки безпеки	52
Загальні положення про техніку безпеки	53
Щоденне користування	55
Догляд і чищення	56
Монтаж	56
Сервісне обслуговування	57
Енергозбереження	57
Охорона навколишнього середовища	57
Пакувальні матеріали	58
Утилізація пристрою	58
РОЗДІЛ 2. Огляд	59
РОЗДІЛ 3. Монтаж	60
Вимоги щодо вільного простору	60
Позиціонування	60
Місце розташування	60
Електричне підключення	60
Перевішування дверей	61
Монтаж зовнішньої ручки дверей (якщо зовнішня ручка присутня)	64
Вимоги щодо вільного простору	64
Вирівнювання пристрою	65
РОЗДІЛ 4. Панель керування користувача	65
РОЗДІЛ 5. Щоденне користування	67
Перший запуск	67
Щоденне користування	67
Заморожування свіжих продуктів	67
Зберігання заморожених продуктів	68
Розморожування	68
Акcesуари Знімні полиці	68
Розташування балконів на дверях	68
Корисні поради та підказки	69
Поради щодо зберігання заморожених продуктів	69
Поради щодо охолодження свіжих продуктів	69
Поради щодо охолодження	69
Очищення	70
Заміна лампочки	70
Вирішення проблем	71
РОЗДІЛ 6. Утилізація використаних пристроїв	72

РОЗДІЛ 1. ІНФОРМАЦІЯ З ТЕХНІКИ БЕЗПЕКИ



В інтересах вашої безпеки та для забезпечення правильного користування перед установкою та першим використанням пристрою уважно прочитайте цей посібник користувача, включно з підказками та попередженнями. Щоб уникнути непотрібних помилок і нещасних випадків, важливо переконаватися, що всі, хто користується пристроєм, добре знайомі з його роботою та функціями безпеки.

Збережіть цей посібник та переконайтеся, що він залишається з пристроєм, якщо його перевозитимуть або продаватимуть, щоб всі, хто ним користується протягом усього терміну служби, були належним чином поінформовані про користування та техніку безпеки.

Для безпеки життя та майна дотримуйтеся запобіжних заходів, наведених у цьому посібнику користувача, оскільки виробник не несе відповідальності за збитки, спричинені недотриманням правил.

Безпека дітей та вразливих груп населення

- Цим пристроєм можуть користуватися діти віком від 8 років і особи з обмеженими фізичними, сенсорними чи розумовими можливостями або з відсутнім досвідом та знаннями, якщо вони знаходяться під наглядом інших осіб або проінструктовані щодо користування пристроєм в безпечний спосіб і розуміють пов'язані з цим небезпеки.
- Діти віком від 3 до 8 років можуть завантажувати та розвантажувати цей пристрій.
- Діти повинні знаходитися під наглядом дорослих, щоб мати впевненість, що вони не граються з пристроєм.
- Чищення та технічне обслуговування не повинні виконуватися дітьми, окрім випадків, коли їм більше 8 років і вони перебувають під наглядом дорослих.
- Тримайте всю упаковку у недоступному для дітей місці. Існує ризик задухи.
- Якщо ви викидаєте пристрій, витягніть вилку з розетки, відріжте шнур живлення (на стільки близько до пристрою наскільки можливо) і зніміть двері, щоб діти, які можуть гратися ними, не отримали ураження електричним струмом або не зачинилися в пристрої.

- Якщо цей пристрій із магнітними ущільнювачами дверей має замінити старий пристрій із пружинним замком (засувкою) на дверях або кришці, переконайтеся, що пружинний механізм знятий, перш ніж викидати старий пристрій. Це не дасть старому обладнанню стати смертельною пасткою для дитини.

ЗАГАЛЬНІ ПОЛОЖЕННЯ ПРО ТЕХНІКУ БЕЗПЕКИ



ПОПЕРЕДЖЕННЯ:

Не закривайте вентиляційні отвори корпусу пристрою або у вбудованій конструкції¹⁾



ПОПЕРЕДЖЕННЯ:

Не використовуйте механічні пристрої чи інші засоби для прискорення процесу розморожування, крім рекомендованих виробником.



ПОПЕРЕДЖЕННЯ:

Не пошкоджуйте контур холодоагенту.



ПОПЕРЕДЖЕННЯ:

Не використовуйте інші електропристрої (такі як апарати для приготування морозива) всередині холодильних пристроїв, якщо вони не схвалені виробником.



ПОПЕРЕДЖЕННЯ!

Не торкайтесь лампочки, якщо вона горіла тривалий час, оскільки вона може бути дуже гарячою.



ПОПЕРЕДЖЕННЯ!

Встановлюючи пристрій, переконайтеся, що шнур живлення не затиснутий і не пошкоджений.



ПОПЕРЕДЖЕННЯ!

Не розміщуйте електричні трійники або переносні джерела живлення позаду пристрою.

1) Якщо всередині горить світло.

- Не зберігайте в цьому пристрої вибухові речовини, такі як аерозольні балончики з горючим пропелентом.
- В контурі холодильного агента пристрою міститься холодильний агент ізобутан (R-600a) - природний газ з високим рівнем екологічності, який, однак, є легкозаймистим.
- Під час транспортування та встановлення пристрою переконайтеся, що жоден із компонентів контуру холодоагенту не пошкодився.

- уникати відкритого вогню та джерел займання
- ретельно провітрювати приміщення, в якому знаходиться пристрій
- небезпечно змінювати технічні характеристики або будь-яким чином модифікувати цей продукт.

- Будь-яке пошкодження шнура може призвести до короткого замикання, пожежі та/або ураження електричним струмом.
- Цей пристрій призначений для використання в домашньому господарстві та подібних цілях, напр.:

- в кухонних зонах в магазинах, офісах та інших робочих середовищах;
- у житлових будинках та клієнтами в готелях, мотелях та інших житлових приміщеннях;
- у спальних приміщеннях та їдальнях;
- у об'єктах громадського харчування та подібних гуртових застосуваннях.



ПОПЕРЕДЖЕННЯ!

Будь-які електричні компоненти (вилка, шнур живлення, компресор тощо) повинні замінюватися сертифікованим агентом з обслуговування або кваліфікованим персоналом.



ПОПЕРЕДЖЕННЯ!

Лампочка, що постачається разом із цим пристроєм, є «лампочкою спеціального використання», яку можна використовувати лише з пристроєм, що постачається. Цю «лампочку спеціального використання» не можна використовувати для домашнього освітлення.¹⁾

¹⁾ Якщо всередині горить світло.

- Не слід подовжувати шнур живлення.
- Переконайтеся, що вилка живлення не здавлена і не пошкоджена задньою частиною пристрою.
- Здавлена або пошкоджена вилка може перегрітися та спричинити пожежу. Переконайтеся, що ви маєте доступ до вилки пристрою.
- Не тягніть за шнур живлення.
- Якщо розетка занадто вільна не вставляйте вилку. Існує ризик ураження електричним струмом або пожежі.
- Не можна користуватися пристроєм без лампочки.
- Цей пристрій важкий. Слід бути обережним, переміщуючи його.
- Не виймайте та не торкайтеся предметів із морозильної камери, якщо ваші руки вологі/мокрі, оскільки це може призвести до потертостей шкіри або обмороження.
- Уникайте тривалого перебування пристрою під прямими сонячними променями.

ЩОДЕННЕ КОРИСТУВАННЯ

- Не кладіть нічого гарячого на пластикові частини пристрою.
- Не присувайте харчові продукти впритул до задньої стінки.
- Розморожену їжу не слід повторно заморозувати після її розморожування.¹⁾
- Зберігайте попередньо упаковані заморожені продукти відповідно до інструкцій виробника заморожених продуктів.
- Необхідно суворо дотримуватися рекомендацій виробника пристрою щодо зберігання.
Зверніться до відповідних інструкцій.
- Не кладіть газовані або шипучі напої в морозильну камеру, оскільки це створює тиск на контейнер, що може призвести до його вибуху та пошкодження пристрою.
- Фруктове морозиво може призвести до обморожування, якщо його споживати відразу після виймання з пристрою.²⁾
- Щоб уникнути забруднення харчових продуктів, будь ласка, дотримуйтесь наступних інструкцій.
- Відчинення дверей на тривалий час може призвести до значного підвищення температури у відділеннях пристрою.
- Регулярно очищайте поверхні, які можуть контактувати з їжею, і доступні дренажні системи.
- Слід очистити резервуар для чистої води, якщо він не використовувався протягом 48 годин; промийте систему, підключену

1) Якщо присутня морозильна камера.

2) Якщо присутнє відділення для зберігання свіжих продуктів.

до водопроводу, якщо вода не набиралася протягом 5 днів.

- Зберігайте сире м'ясо та рибу у відповідних контейнерах у холодильнику, щоб вони не контактували з іншими продуктами харчування та не капали на них.
- Двозіркові відділення для заморожених продуктів (якщо передбачені у пристрої) підходять для зберігання попередньо заморожених продуктів, зберігання або приготування морозива та приготування кубиків льоду.
- Одно-, дво- та тризіркові відділення (якщо вони передбачені у пристрої) не підходять для заморожування свіжих продуктів.
- Якщо пристрій тривалий час залишатиметься порожнім, вимкніть його, розморозьте, очистіть, висушіть і залиште двері відчиненими, щоб запобігти утворенню нальоту всередині пристрою.

ДОГЛЯД І ЧИЩЕННЯ

- Перед чищенням вимкніть пристрій і вийміть вилку з розетки.
- Не очищайте пристрій металевими предметами.
- Не використовуйте гострі предмети для видалення інею з пристрою. Для цього користуйтеся пластиковим скребком.
- Регулярно перевіряйте злив в холодильнику на наявність талої води. При необхідності прочистіть дренаж. Якщо дренаж забитий, вода збиратиметься в нижній частині пристрою.²⁾

МОНТАЖ



ВАЖЛИВО!

Під час підключення до електромережі уважно дотримуйтесь інструкцій, наведених у конкретних параграфах.

- Розпакуйте пристрій і перевірте, чи немає на ньому пошкоджень.
- Не підключайте пристрій, якщо він пошкоджений.
- негайно повідомте про можливі пошкодження в місці, де ви його придбали. У цьому випадку збережіть упаковку.
- Бажано почекати принаймні чотири години перед підключенням пристрою, щоб дати маслу повернутися в компресор.
- Навколо пристрою повинно бути достатньо місця для вільної циркуляції повітря, інакше може дійти до перегріву.
Щоб забезпечити достатню вентиляцію, дотримуйтесь інструкцій щодо монтажу.

1) Якщо присутня морозильна камера.

2) Якщо присутнє відділення для зберігання свіжих продуктів.

- Усюди, де це можливо, розпірки пристрою повинні прилягати до стіни, щоб уникнути торкання та зачеплення за нагріті частини (компресор, конденсатор), щоб запобігти можливому опіку.
- Пристрій не можна розташовувати поблизу радіаторів опалення або плит.
- Переконайтеся, що до вилки є вільний доступ після монтажу пристрою.

СЕРВІСНЕ ОБСЛУГОВУВАННЯ

- Необхідні електромонтажні роботи під час сервісного обслуговування пристрою має виконувати кваліфікований електрик або компетентна особа.
- Цей виріб має обслуговуватися в авторизованому сервісному центрі, і для його сервісного обслуговування слід використовувати лише оригінальні запасні частини.

ЕНЕРГОЗБЕРЕЖЕННЯ

- Не кладіть гарячу їжу в пристрій;
- Не розташовуйте продукти впритул один до одного, оскільки це перешкоджає циркуляції повітря;
- Слідкуйте за тим, щоб їжа не торкалася задньої частини відсіку(ів);
- Якщо пропав струм, не відкривайте двері;
- Не відкривайте двері занадто часто;
- Не тримайте двері відкритими занадто довго;
- Не встановлюйте термостат на температури нижче можливих;
- Усі аксесуари, такі як висувні ящики, полиці, балкони, повинні зберігатися там для меншого споживання енергії.

ОХОРОНА НАВКОЛИШНЬОГО СЕРЕДОВИЩА



Цей пристрій не містить газів, які можуть пошкодити озоновий шар, ані в контурі холодоагенту, ані в ізоляційних матеріалах.

Пристрій не можна викидати разом із міським сміттям.

Ізоляційна піна містить легкозаймисті гази: пристрій слід утилізувати відповідно до правил користування пристроєм, які можна отримати в місцевих органів влади.

Уникайте пошкодження блоку охолодження, особливо теплообмінника.

Матеріали, використані в цьому пристрої, позначені символом , підлягають переробці.



Такий символ на продукті або на його упаковці вказує на те, що цей виріб не можна утилізувати як побутові відходи.

Натомість його слід віднести до відповідного пункту збору для переробки електричного та електронного обладнання.

Забезпечивши належну утилізацію цього виробу, ви допоможете запобігти потенційним негативним наслідкам для навколишнього середовища та здоров'я людей, які могли б бути спричинені неналежним поводженням з виробом.

Щоб отримати більш детальну інформацію про переробку цього виробу, будь ласка, зверніться до місцевої влади, служби утилізації побутових відходів або магазину, де ви придбали виріб.

ПАКУВАЛЬНІ МАТЕРІАЛИ

Матеріали з позначкою підлягають переробці.

Викидайте упаковку у відповідні контейнери для переробки.

УТИЛІЗАЦІЯ ПРИСТРОЮ

1. Від'єднайте вилку від розетки.
2. Відріжте шнур живлення та викиньте його.



ПОПЕРЕДЖЕННЯ!

Під час використання, обслуговування та утилізації пристрою зверніть увагу на символ, схожий на той зліва, який розташований на задній панелі пристрою (задня панель або компресор) і має жовтий або оранжевий колір.

Це символ попередження про небезпеку виникнення пожежі.

У трубках холодоагенту та компресорі є легкозаймисті матеріали.

Будь ласка, тримайте безпечну дистанцію від джерела вогню під час користування, сервісного обслуговування та утилізації.

РОЗДІЛ 2. ОГЛЯД

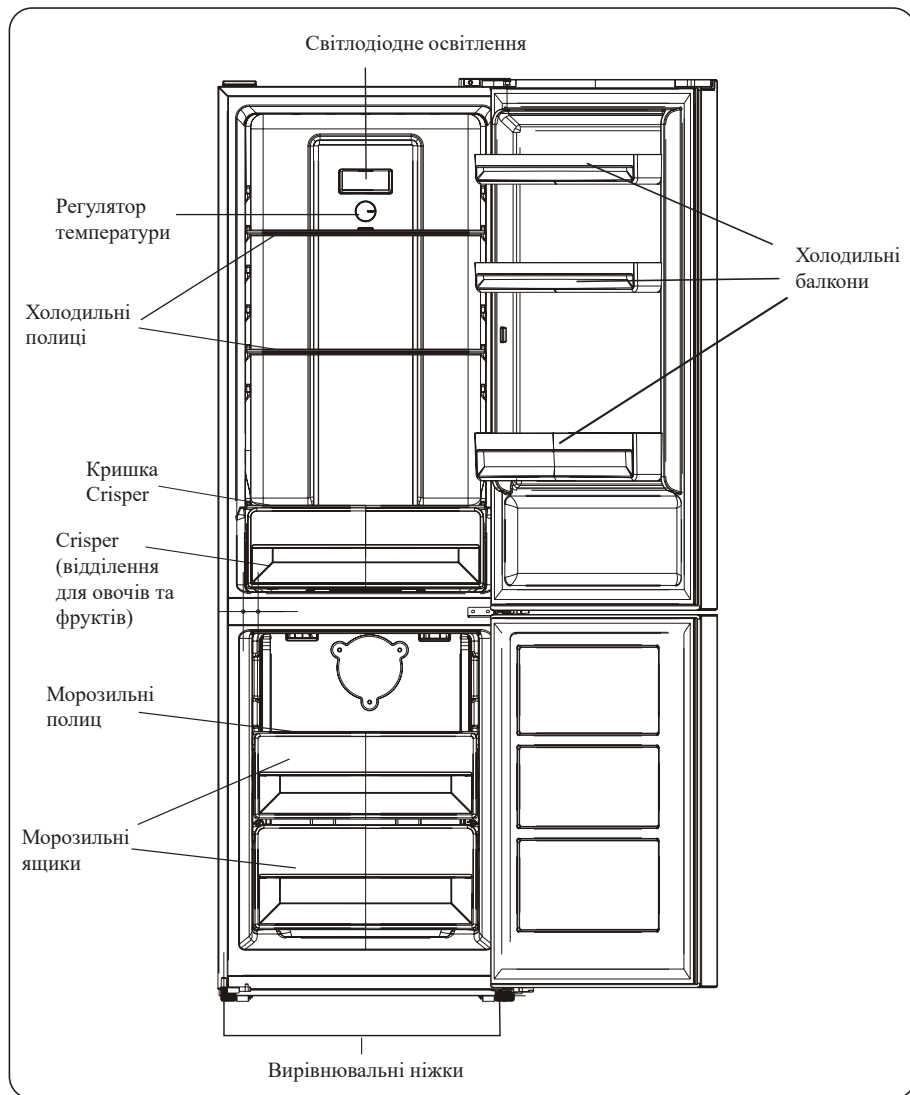

ПРИМІТКА:

Зображення наведене вище лише для довідки. Справжній вигляд пристрою, ймовірно, інший.

РОЗДІЛ 3. МОНТАЖ

ВИМОГИ ЩОДО ВІЛЬНОГО ПРОСТОРУ

- Виберіть місце без попадання прямих сонячних променів;
- Виберіть місце з достатнім простором, щоб двері холодильника легко відкривалися;
- Виберіть місце з рівною (або майже рівною) підлогою;
- Залиште достатньо місця для встановлення холодильника на рівній поверхні;
- Під час встановлення залиште простір праворуч, ліворуч, ззаду та зверху.
- Це допоможе зменшити споживання електроенергії та знизити рахунки за електроенергію. Залиште принаймні 50 мм простору з обох боків і ззаду

ПОЗИЦІОНУВАННЯ

Встановлюйте цей пристрій у місці, де температура навколишнього середовища відповідає кліматичному класу, зазначеному на паспортній табличці пристрою:
для холодильного обладнання з кліматичним класом:

– **розширений помірний:** цей холодильник призначений для використання при температурі навколишнього середовища від 10 °C до 32 °C; (SN)

– **помірний:** цей холодильник призначений для використання при температурі навколишнього середовища від 16 °C до 32 °C; (N)

– **субтропічний:** цей холодильник призначений для використання при температурі навколишнього середовища від 16 °C до 38 °C; (ST)

– **тропічний:** цей холодильник призначений для використання при температурі навколишнього середовища від 16 °C до 43 °C; (T)

МІСЦЕ РОЗТАШУВАННЯ

Пристрій слід встановлювати подалі від джерел тепла, таких як радіатори, бойлери, прямі сонячні промені тощо.

Переконайтеся, що повітря може вільно циркулювати навколо задньої частини пристрою.

Щоб забезпечити найкращу роботу, якщо пристрій розташований під навісною стіною, мінімальна відстань між верхньою частиною пристрою та навісною стіною має становити не менше 50 мм.

Найкраще, однак, пристрій не розташовувати під навісними стінами.

Точне вирівнювання забезпечується однією або кількома регульованими ніжками в основі пристрою. Цей холодильник не призначений для використання у вигляді вбудованого пристрою.



ПОПЕРЕДЖЕННЯ!

Повинна бути можливість від'єднати пристрій від електромережі; до вилок слід забезпечити вільний доступ після встановлення.

ЕЛЕКТРИЧНЕ ПІДКЛЮЧЕННЯ

Перед підключенням переконайтеся, що напруга та частота, вказані на паспортній табличці, відповідають вашому домашньому джерелу живлення.

Пристрій повинен бути заземлений. Для цього вилок шнура живлення має контакт для заземлення.

Якщо домашня розетка електромережі не заземлена, підключіть пристрій до окремого заземлення відповідно до чинних норм, проконсультувавшись з кваліфікованим електриком.

Виробник знімає з себе будь-яку відповідальність у разі недотримання вищезазначених заходів безпеки. Цей пристрій відповідає вимогам директив Європейського Союзу.

ПЕРЕВІШУВАННЯ ДВЕРЕЙ

Перш ніж перевішувати двері, будь ласка, підготуйте наступні інструменти та матеріали: викрутку з прямим лезом, хрестову викрутку, гайковий ключ і компоненти, що містяться в поліетиленовому пакеті:

Кришка лівої дверної петлі x 1

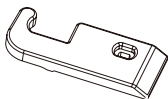

Лівий допоміжний доводчик на верхніх дверях x 1

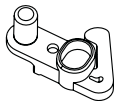

Лівий допоміжний доводчик на нижніх дверях x 1

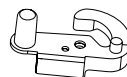

1. Відкрутіть кришку верхньої петлі, а потім відкрутіть верхню петлю. Потім підніміть верхні двері та покладіть їх на м'яку підкладку, щоб уникнути подряпин і пошкоджень.

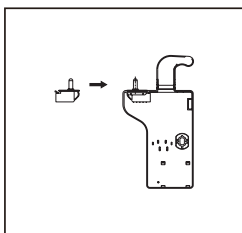
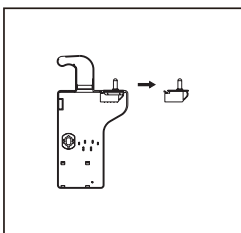
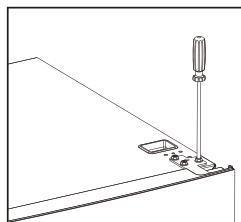
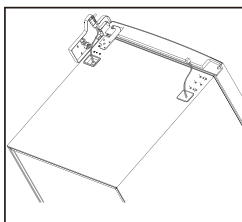
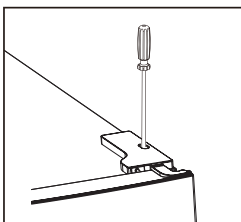

2. Зніміть верхню ліву кришку гвинта.

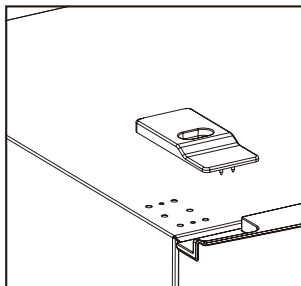
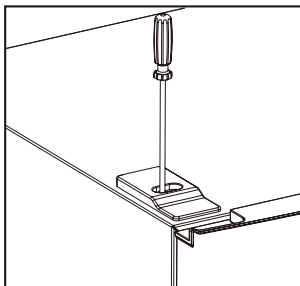

3. Зніміть верхні двері, викрутіть гвинт із середньої петлі за допомогою хрестової викрутки, потім зніміть нижні двері.

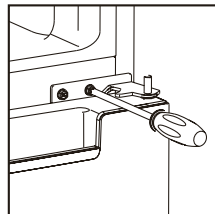

4. Поклавши холодильник, вийміть регулювальні ніжки, як показано нижче, потім зніміть нижню петлю за допомогою хрестової викрутки.

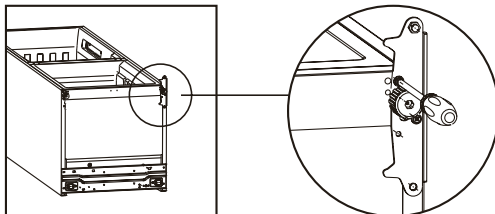

5. Встановіть сердечник нижньої та верхньої петлі в протилежне положення.

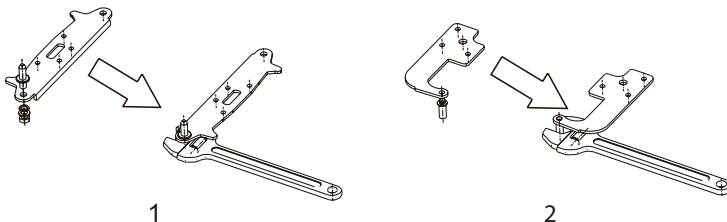

6. Встановіть нижню петлю під холодильник, як показано нижче, закрутивши регулювальні ніжки, переконайтеся, що вона розташована в горизонтальному положенні.

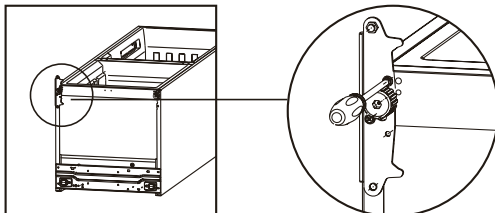

7. Від'єднайте прокладки дверей холодильника та морозильника, а потім закріпіть їх після перевішування.

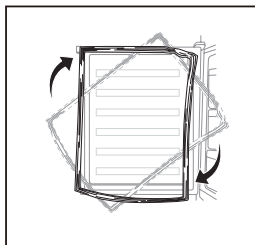

8. Зніміть оригінальні доводчики з верхньої та нижньої дверей, а потім встановіть доводчики з внутрішнього пакету (з інструкціями з експлуатації) на протилежну сторону.

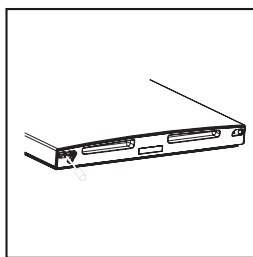
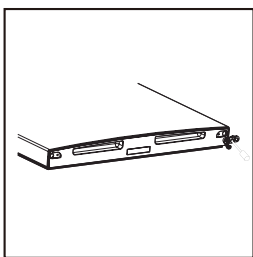

9. Встановіть нижні двері, відрегулюйте і закріпіть середню петлю на холодильнику.

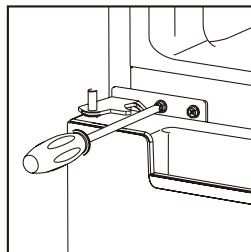

10. Перевісьте верхні двері. Перед остаточним затягуванням верхньої петлі переконайтеся, що двері вирівняні горизонтально та вертикально, щоб ущільнювач був закритий з усіх боків. Потім закрутіть верхню петлю та прикрутіть її до верхньої частини пристрою, а потім зафіксуйте кришку петлі (у пакеті для аксесуарів) гвинтом.

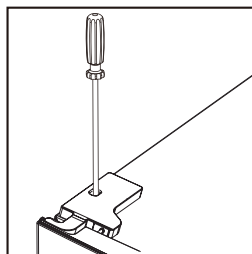
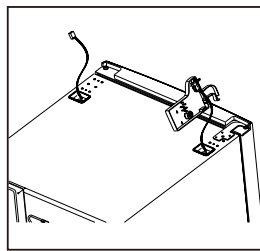
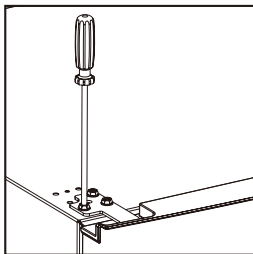

11. Закріпіть гвинтову кришку.

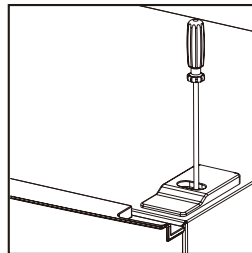

МОНТАЖ ЗОВНІШНЬОЇ РУЧКУ ДВЕРЕЙ (якщо зовнішня ручка присутня)

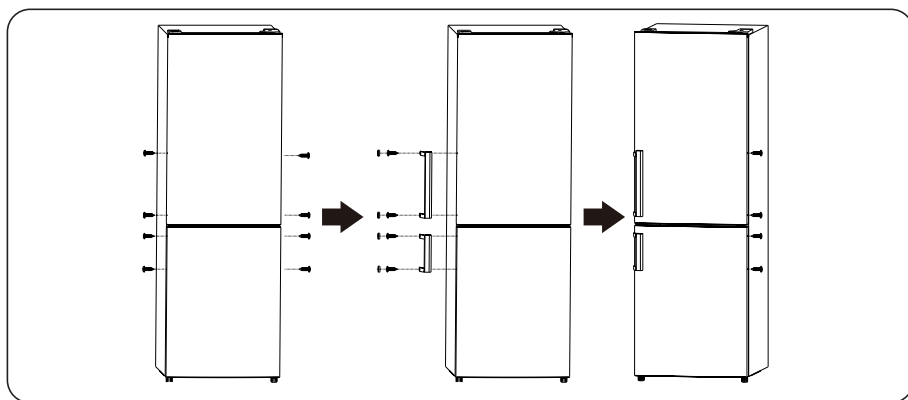

ВИМОГИ ЩОДО ВІЛЬНОГО ПРОСТОРУ

- Забезпечте достатню кількість місця для відчинення дверей.
- Залиште принаймні 50 мм зазору з обох боків і ззаду.

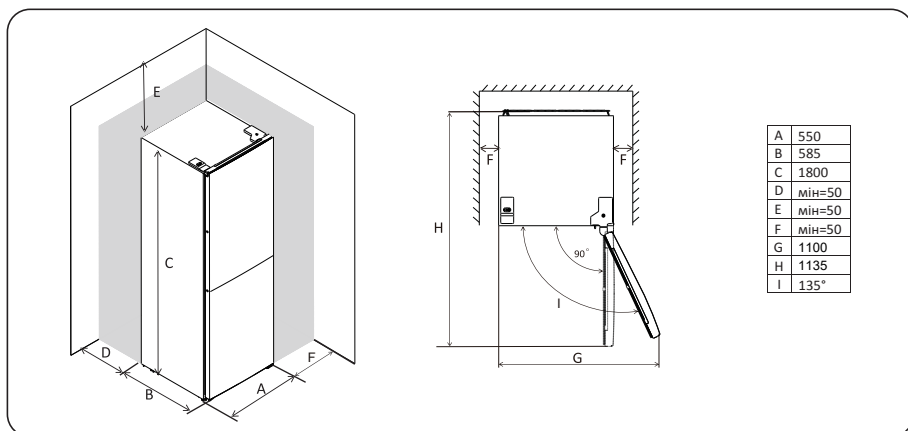

ВИРІВНЮВАННЯ ПРИСТРОЮ

Для цього відрегулюйте дві вирівнювальні ніжки в передній частині пристрою. Якщо пристрій не вирівняно, двері та магнітне ущільнення лежатимуть нерівно.

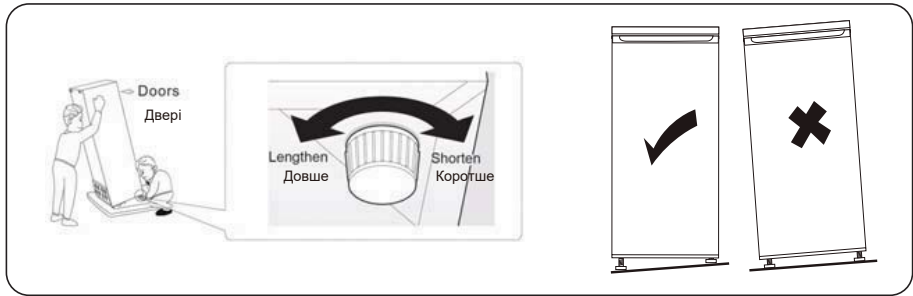

РОЗДІЛ 4. ПАНЕЛЬ КЕРУВАННЯ КОРИСТУВАЧА

1. Налаштування температури холодильника

Регулятор налаштування температури холодильника

- Регулятор холодильника використовується для регулювання температури холодильного відділення.
- Внутрішня температура контролюється датчиком. Передбачено 4 налаштування: OFF (вимкнено), COLD (холодно), COLDER (холодніше) і COLDEST (найхолодніше). COLD – це найтепліше налаштування, а COLDEST – найхолодніше.
- Пристрій може не набирати належну температуру, якщо він перебуває у жаркому місці або якщо ви часто відкриваєте двері.
- Ні холодильна, ні морозильна камера не працюють, коли налаштування вимкнено (положення OFF).

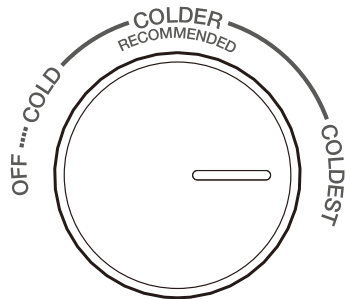

2. Налаштування температури морозильника

Слайдер налаштування температури морозильної камери

- Слайдер морозильника використовується для регулювання температури морозильного відділення.
- Якщо слайдер встановлений в положення ❄️, температура в морозильній камері буде вище. І навпаки - температура в морозильній камері буде нижчою, якщо пересунути слайдер у положення ❄️❄️❄️.
- Середнє положення слайдера ❄️❄️ рекомендовано для стандартного користування.
- Щоб отримати найнижчу температуру в морозильній камері, ви можете встановити регулятор на найхолоднішу температуру, тобто перевести слайдер у положення ❄️❄️❄️❄️.

FREEZER CONTROL

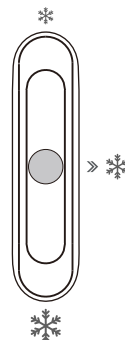

3. Рекомендовані налаштування температури

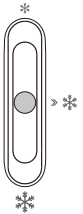
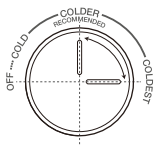
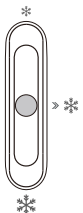
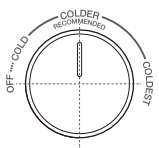
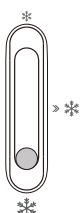
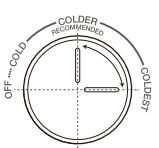
Рекомендовані налаштування температури		
Температура середовища	Морозильник	Холодильник
Літо (вище 38°C)		Вста- но- вити на ❄️ 
		Встановити на colder~coldest
Перехідний період		Вста- но- вити на ❄️ 
		Встановити на colder
Зима (нижче 16°C)		Вста- но- вити на ❄️ ❄️ 
		Встановити на colder~coldest

- Інформація наведена вище надає користувачам рекомендації щодо налаштування температури.
- Взимку або при температурі нижче 16°C користувачам слід уникати положення ❄️ та положення cold.
- Для економії енергії найхолодніше налаштування ❄️ застосовується лише для особливих потреб (напр., швидкого заморожування або приготування льоду), і це налаштування слід повертати назад кожного разу після використання.

РОЗДІЛ 5. ЩОДЕННЕ КОРИСТУВАННЯ

ПЕРШИЙ ЗАПУСК

Прибирання всередині

Перед першим ввімкненням пристрою вимийте внутрішню частину та всі внутрішні аксесуари теплою водою з рН-нейтральним милом, щоб усунути типовий запах абсолютно нового пристрою, а потім ретельно висушіть.



ВАЖЛИВО!

Не використовуйте миючі засоби або абразивні порошки, оскільки вони можуть пошкодити покриття

ЩОДЕННЕ КОРИСТУВАННЯ

Розміщайте різні продукти в різних відділеннях відповідно до таблиці нижче

Холодильні відсіки	Тип харчових продуктів
Двері та балкони холодильної камери	<ul style="list-style-type: none">Харчові продукти з натуральними консервантами, напр., варення, соки, напої, спеції.Не зберігати швидкопсувні продукти.
Ящик Crisper (відділення для овочів та фруктів)	<ul style="list-style-type: none">Фрукти, трави та овочі слід поміщати в окремий спеціально призначений контейнер.Не зберігайте в холодильнику банани, цибулю, картоплю, часник.
Середня полиця холодильника	<ul style="list-style-type: none">Щоденні продукти, яйця;
Верхня полиця холодильника	<ul style="list-style-type: none">Продукти, які не потребують термічної обробки, такі як готові до споживання продукти, м'ясо, лікатеси, залишки страв.
Ящик(и)/полиця морозильної камери	<ul style="list-style-type: none">Продукти харчування тривалого зберігання.Нижній ящик/полиця для сирого м'яса, птиці, рибиСередній ящик/полиця для заморожених овочів, чіпсів.Верхній ящик/полиця для морозива, заморожених фруктів, замороженої випічки.

ЗАМОРОЖУВАННЯ СВІЖИХ ПРОДУКТІВ

- Морозильна камера підходить для заморожування свіжих продуктів і тривалого зберігання заморожених і глибоко заморожених продуктів.
- Помістіть свіжі продукти, які потрібно заморозити, у нижнє відділення.
- Максимальна кількість продуктів, які можна заморозити за 24 години, вказана на таблиці з технічними даними.
- Процес заморожування триває 24 години: протягом цього періоду не додавайте інші продукти для заморожування.

ЗБЕРІГАННЯ ЗАМОРОЖЕНИХ ПРОДУКТІВ

Під час першого запуску або після періоду простою.

Перш ніж помістити продукт у відділення, дайте пристрою попрацювати щонайменше 2 години на вищих налаштуваннях.



ВАЖЛИВО!

У разі випадкового розморожування, напр., якщо живлення було вимкнено на час, довше ніж значення, вказане в таблиці технічних даних у розділі «тривалість підвищення температури (rising time)», розморожені продукти потрібно споживати швидко або негайно приготувати, а потім повторно заморозити (після приготування).

РОЗМОРОЖУВАННЯ

Глибоко заморожені або заморожені продукти перед використанням можна розморозити в холодильній камері або при кімнатній температурі, залежно від часу, доступного для цієї операції. Невеликі шматочки можна навіть готувати замороженими, прямо з морозильної камери. У цьому випадку приготування займе більше часу.

АКСЕСУАРИ ЗНІМНІ ПОЛИЦІ

Стінки холодильника оснащені рядом напрямних, щоб полиці можна було увати за бажанням.

РОЗТАШУВАННЯ БАЛКОНІВ НА ДВЕРЯХ

Балкони на дверях можна знімати для чищення. Щоб зняти поступово потягніть балкон в напрямку, зазначеному стрілками, поки він не звільниться, після очищення встановіть його на місце.

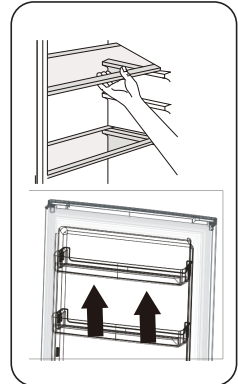

ДЕМОНТАЖ НИЖЬОГО ЯЩИКА

1. Висунути нижній ящик до упору.
2. Підняти передню частину ящика.
3. Висунути нижній ящик.

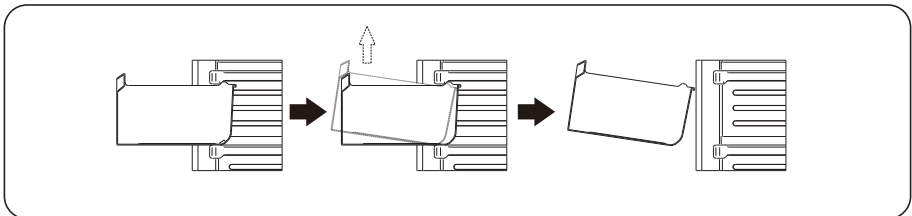

КОРИСНІ ПОРАДИ ТА ПІДКАЗКИ

Поради щодо заморожування

Ось кілька важливих порад, щоб допомогти вам максимально використати процес заморожування:

- максимальну кількість продуктів, які можна заморозити за 24 години вказано на паспортній табличці;
- процес заморожування займає 24 години. Протягом цього періоду не можна додавати інші продукти для заморожування;
- заморожуйте лише якісні, свіжі та ретельно очищені продукти;
- готуйте їжу невеликими порціями, щоб вона швидко й повністю охолочла, а згодом можна було розморозити лише необхідну кількість;
- загортайте продукти в алюмінієву фольгу або поліетилен і переконайтеся, що пакети герметичні;
- не допускайте, щоб свіжі незаморожені продукти торкалися вже заморожених продуктів, щоб уникнути підвищення температури останніх;
- нежирні продукти зберігаються краще і довше жирних; сіль скорочує термін зберігання їжі;
- водяний лід, якщо його вжити одразу після виймання з морозильної камери, може спричинити обмороження шкіри;
- бажано вказувати дату заморожування на кожній окремій упаковці, щоб ви могли дістати її з морозильної камери, оскільки вона може призвести до обморожування;
- бажано вказувати дату заморожування на кожній окремій упаковці, щоб ви могли стежити за часом зберігання.

ПОРАДИ ЩОДО ЗБЕРІГАННЯ ЗАМОРОЖЕНИХ ПРОДУКТІВ

- Щоб робота пристрою була максимально ефективною слід: переконатися що куплені заморожені харчові продукти належним чином зберігалися роздрібним продавцем;
- стежити за тим, щоб заморожені продукти з продуктового магазину потрапляли в морозильну камеру в найкоротші терміни;
- не відкривати двері часто і не залишати їх відкритими довше, ніж це абсолютно необхідно.
- пам'ятати, що після розморозування продукти швидко псуються і не підлягають повторному заморожуванню.
- не вживати прострочені харчові продукти.

ПОРАДИ ЩОДО ОХОЛОДЖЕННЯ СВІЖИХ ПРОДУКТІВ

Щоб робота пристрою була максимально ефективною:

- Не зберігайте в холодильнику теплі продукти або рідини, що випаровуються
- Накрийте або загорніть їжу, особливо якщо вона має сильний смак.

ПОРАДИ ЩОДО ОХОЛОДЖЕННЯ

Корисні поради:

- Всі типи продуктів: загортайте в поліетиленові пакети і розташовуйте на скляних полицях над ящиком для овочів.
- Для безпеки зберігайте в такому вигляді не більше одного-двох днів.
- Приготовані страви, холодні страви тощо: накривайте та розміщуйте на будь-якій полиці.
- Фрукти та овочі: ретельно очищуйте та розташовуйте в спеціальному ящику(ах).
- Масло та сир: поміщайте в спеціальні герметичні контейнери або загортайте в алюмінієву фольгу чи поліетиленові пакети, щоб максимально запобігти потраплянню повітря.
- Молоко в пляшках: повинне мати кришку і зберігатися на балконі дверей.
- Банани, картопля, цибуля та часник, якщо вони не упаковані, не можна зберігати в холодильнику.

ОЧИЩЕННЯ

З міркувань гігієни внутрішню частину пристрою, включаючи внутрішні аксесуари, слід регулярно очищати.



УВАГА!

Під час чищення пристрій не можна підключати до мережі. Небезпека ураження електричним струмом! Перед чищенням вимкніть пристрій і вийміть вилку з мережі, або вимкніть автоматичний вимикач чи запобіжник. Ніколи не чистіть пристрій за допомогою пароочишувача.

В електричних компонентах може накопичуватися волога - небезпека ураження електричним струмом!

Гарячі пари можуть призвести до пошкодження пластикових деталей. Пристрій має бути сухим перед його повторним використанням.



ВАЖЛИВО!

Ефірні олії та органічні розчинники можуть пошкоджувати пластикові деталі, напр., лимонний сік або сік апельсинової шкірки, масляна кислота, засіб для чищення, що містить оцтову кислоту.

- Не допускайте контакту таких речовин з частинами пристрою.
- Не використовуйте абразивні засоби для чищення
- Вийміть продукти з морозильної камери. Зберігайте їх у прохолодному місці, добре накривши.
- Вимкніть пристрій і вийміть вилку з мережі або вимкніть автоматичний вимикач або запобіжник.
- Очистіть пристрій і внутрішні аксесуари ганчіркою та теплою водою.
- Після очищення протріть свіжою водою і витріть насухо.
- Коли все висохне, знову ввімкніть пристрій.

ЗАМІНА ЛАМПОЧКИ

Внутрішнє освітлення - це освітлення сві світлодіодного типу. Для заміни лампочки слід звернутися до кваліфікованого фахівця.

ВИРІШЕННЯ ПРОБЛЕМ



УВАГА

Перед усуненням несправностей відключіть джерело живлення. Лише кваліфікований електрик або компетентна особа має виконувати усунення несправностей, яких немає в цьому посібнику.



ВАЖЛИВО!

У пристрої передбачено певні звукові сигнали під час нормального використання (компресор, циркуляція холодоагенту).

Проблема	Можлива причина	Рішення
Пристрій не працює.	Регулятор регулювання температури встановлений на позначку «0».	Встановіть регулятор на іншу позначку, щоб увімкнути пристрій.
	Вилку не підключено або вона занадто вільно сидить у розетці.	Вставте вилку.
	Запобіжник перегорів або несправний.	Перевірте запобіжник, при необхідності замініть.
	Розетка несправна.	Несправності електромережі повинен усувати електрик.
Пристрій занадто сильно холодить.	Встановлено занадто низьку температуру.	Тимчасово поверніть регулятор налаштування температури на більш тепле значення.
Продукти недостатньо заморожені.	Температура не відрегульована належним чином.	Дивіться, будь ласка, розділ щодо налаштування температури.
	Двері були відчинені тривалий час.	Відкривайте двері лише настільки, наскільки необхідно.
	Протягом останніх 24 годин у пристрій було поміщено велику кількість теплих продуктів.	Тимчасово встановіть регулятор температури на більш холодне значення.
	Пристрій знаходиться поблизу джерела тепла.	Подивіться, будь ласка, в розділ місця установки.
Сильний іній на ущільнювачі дверей.	Ущільнювач дверей не прилягає тісно.	Обережно прогрійте феном (на прохолодному рівні) ділянки ущільнювача дверей, що протікають. Одночасно сформуєте вручну утеплений дверний ущільнювач так, щоб він сидів правильно.
Незвичні звукові сигнали.	Пристрій не вирівняний.	Повторно відрегулюйте ніжки.
	Пристрій торкається стіни або інших предметів.	Злегка переставте пристрій.
	Компонент, напр. трубка на задній частині пристрою торкається іншої частини пристрою або стіни.	Якщо необхідно, обережно відігніть компонент убик.

Проблема	Можлива причина	Рішення
Вода на підлозі.	Забитий зливний отвір для води.	Дивіться розділ «Очищення».
Бічні панелі гарячі.	Все нормально. На боках знаходяться теплообмінні частини.	Одягніть рукавички, щоб торкнутися боків, якщо потрібно.

Якщо несправність з'являється знову, зверніться до сервісного центру.

Ці дані необхідні, щоб допомогти вам швидко і правильно. Запишіть тут необхідні дані, зверніться до паспортної таблички.

РОЗДІЛ 6. УТИЛІЗАЦІЯ ВИКОРИСТАНИХ ПРИСТРОЇВ

Цей пристрій розроблено та виготовлено з високоякісних матеріалів і компонентів, які можуть бути повторно використані.

Символ перекресленого контейнера для відходів, розміщений на пристрої (Мал. А) означає, що продукт підлягає сортуванню відповідно до положень Директиви Європейського Парламенту та Ради 2012/19/ЄС. Якщо на пристрої розміщено символ перекресленого контейнера для відходів (Мал. В) - це означає, що продукт містить акумулятор, який підлягає сортуванню сміття, відповідно до положень Директиви Європейського Парламенту та Ради 2006/66/ЄС. Таке маркування інформує, що електронне та електричне обладнання та акумулятори (якщо наявні) після періоду використання не можна викидати разом з іншими комунальними відходами. Користувач зобов'язаний віддати використаний пристрій та акумулятор (якщо наявний) у пункт збору використаного електронного та електричного обладнання та акумуляторів (якщо наявні). Збирачі таких відходів, у тому числі збирачі використаних пристроїв, підприємства з переробки, дистрибутори (магазини), пункти роздільного збору комунальних відходів (муніципальні одиниці) та інші суб'єкти, визначені законодавством, створюють відповідну систему, яка дозволяє повернути таке обладнання.

Правильна утилізація використаного обладнання та акумуляторів (якщо наявні) призводить до уникнення шкідливих для здоров'я та середовища наслідків, що виникають з можливої наявності в пристроях та акумуляторах небезпечних складників та невідповідного зберігання та переробки таких пристроїв та акумуляторів. Домашні господарства виконують важливу роль у сприянні повторного використання та відновлення включаючи переробку вживаного обладнання, на цьому етапі формується поведінка, яка впливає на збереження спільного блага, яким є чисте навколишнє середовище. Домашні господарства є також одним з найбільших користувачів дрібного обладнання і раціональне управління ним на цьому етапі впливає на відновлення вторинної сировини.

Невідповідна утилізація цього продукту може тягнути за собою відповідальність згідно з чинним національним законодавством.

Якщо пристрій має замок, його слід демонтувати для безпеки усіх осіб, які в подальшому можуть мати контакт з пристроєм.

Деякі холодильники та морозильники містять ізоляційний матеріал та CFC/холоджуючу рідину. Тому будьте обережні, щоб не забруднити навколишнє середовище, коли утилізуєте старий холодильник.



Мал. А



Мал. В

Notes:

Notes:

Notes:

KERNAU

Serwis Kernau
PL: +48 22 243 70 00
Pn 8:00 - 17:00
Wt-Pt 9:00 - 17:00
serwis@kernau.com