

**KERNAU**

## **INSTRUKCJA OBSŁUGI**

**CHŁODZIARKO - ZAMRAŻARKA**

**NO-FROST**

**KFRC 20163 NF B**

**KFRC 20163 NF IX**

**KFRC 20163 NF DI**

---





**POŻAR !!!**

**Ostrzeżenie;** ryzyko pożaru / materiały łatwopalne.

# SPIS TREŚCI

<b>PRZED ROZPOCZĘCIEM KORZYSTANIA Z URZĄDZENIA .....</b>	<b>4</b>
Ostrzeżenia ogólne .....	4
Ostrzeżenia dotyczące bezpieczeństwa .....	7
Informacje dotyczące instalacji.....	8
Przed rozpoczęciem korzystania z chłodziarki .....	8
<b>RÓŻNE FUNKCJE I MOŻLIWOŚCI.....</b>	<b>9</b>
Informacje na temat technologii chłodzenia nowej generacji .....	9
Ostrzeżenia dotyczące ustawień temperatury.....	12
Ważne instrukcje dotyczące instalacji .....	12
Akcesoria.....	13
Tacka na lód .....	13
Wyposażenie dodatkowe .....	13
Szuflada zamrażarki.....	13
Półka przedziału schładzania.....	14
Urządzenie sterujące wilgotnością.....	14
Półka na drzwi z możliwością regulacji położenia ( <i>w niektórych modelach</i> ).....	15
Regulowana szklana półka .....	15
<b>ROZMIESZCZENIE ŻYWNOCÍ .....</b>	<b>16</b>
Komora chłodziarki .....	16
Komora zamrażarki .....	16
<b>CZYSZCZENIE I KONSERWACJA .....</b>	<b>21</b>
Odszranianie .....	21
<b>DOSTAWA I ZMIANA MIEJSCA MONTAŻU .....</b>	<b>22</b>
Przestawienie drzwi.....	22
<b>ROZWIĄZYWANIE PROBLEMÓW .....</b>	<b>23</b>
Porady dotyczące oszczędzania energii .....	26
<b>CZĘŚCI I PRZEDZIAŁY URZĄDZENIA.....</b>	<b>27</b>
<b>USUWANIE ZUŻYTYCH URZĄDZEŃ.....</b>	<b>28</b>

## **CZĘŚĆ -1. PRZED ROZPOCZĘCIEM KORZYSTANIA Z URZĄDZENIA**

### **Ostrzeżenia ogólne**

 **OSTRZEŻENIE:** Nie należy zasłaniać otworów wentylacyjnych w obudowie urządzenia lub w zabudowie.

 **OSTRZEŻENIE:** Nie należy stosować żadnych narzędzi mechanicznych ani środków w celu przyspieszenia procesu rozmrażania innych niż zalecane przez producenta.

 **OSTRZEŻENIE:** Nie należy używać urządzeń elektrycznych wewnątrz komór do przechowywania żywności poza zalecanymi przez producenta.

 **OSTRZEŻENIE:** Należy uważać, aby nie uszkodzić układu czynnika chłodniczego.

 **OSTRZEŻENIE:** Ustawiając urządzenie, należy unikać uwięzienia lub uszkodzenia przewodu.

 **OSTRZEŻENIE:** Nie umieszczać rozgałęziaczy ani przenośnych źródeł zasilania z tyłu urządzenia.

 **OSTRZEŻENIE:** Aby uniknąć niebezpieczeństwa powstałego na skutek niestabilności urządzenia, należy je naprawiać zgodnie z instrukcją.

 Jeżeli w urządzeniu jest zastosowany środek R600a jako czynnik chłodniczy, na etykiecie urządzenia znajduje się odpowiednia informacja — należy zachować ostrożność podczas transportu i montażu, aby zapobiec zniszczeniu części układu chłodzącego. Środek R600a jest przyjaznym środowisku, naturalnym gazem, jednak jest on wybuchowy. W przypadku wycieku gazu spowodowanego uszkodzeniem elementów układu chłodzącego należy odsunąć chłodziarkę od źródeł ognia lub ciepła i przez kilka minut wywietrzyć pomieszczenie, w którym znajduje się urządzenie.

- Podczas przenoszenia i ustawiania chłodziarki należy uważać, aby nie uszkodzić układu chłodzącego.

- W urządzeniu nie należy przechowywać materiałów, takich jak aerozole z substancjami łatwopalnymi.
  - Urządzenie przeznaczone jest wyłącznie do użytku domowego.
- Jeśli gniazdo elektryczne nie pasuje do wtyczki chłodziarki, musi ona zostać wymieniona przez producenta, pracownika serwisu lub podobnie wykwalifikowaną osobę w celu uniknięcia niebezpieczeństwa.
- Urządzenie nie jest przeznaczone do użytku przez osoby (w tym dzieci) o ograniczonych zdolnościach ruchowych, postrzegania lub umysłowych, a także osoby nie posiadające odpowiedniego doświadczenia i wiedzy, chyba że osoba odpowiedzialna za ich bezpieczeństwo udzieliła odpowiedniego instruktażu z zakresu obsługi urządzenia. Należy uważać, aby dzieci nie bawiły się urządzeniem.
- Specjalna wtyczka z uziemieniem została połączona z przewodem zasilającym chłodziarki. Wtyczka ta powinna być używana z gniazdem elektrycznym z uziemieniem 16 A. Jeśli w domu nie ma takiego gniazda, należy zlecić jego montaż autoryzowanemu elektrykowi.
- Urządzenie może być używane przez dzieci od 8 lat wzwyż oraz osoby o ograniczonych zdolnościach ruchowych, postrzegania lub umysłowych, a także osoby nie posiadające odpowiedniego doświadczenia i wiedzy, pod nadzorem innych osób oraz po instruktażu dotyczącym bezpiecznego użytkowania, pod warunkiem, że rozumieją niebezpieczeństwa wynikające z nieprawidłowego użytkowania. Dzieci nie powinny bawić się urządzeniem. Czyszczenie i konserwacja użytkownika nieowinny być przeprowadzane przez dzieci bez nadzoru.

- Dzieci w wieku od 3 do 8 lat mogą ładować i rozładowywać urządzenia chłodnicze. Dzieci nie powinny czyścić urządzeń lub wykonywać konserwacji przewidzianej dla użytkownika, bardzo małe dzieci (poniżej 3. roku życia) w ogóle nie powinny korzystać z urządzeń, użytkowanie urządzeń przez małe dzieci (od 3 do 8 lat) jest bezpieczne tylko pod stałym nadzorem, starsze dzieci (w wieku od 8 do 14 lat) i osoby szczególnie wrażliwe mogą bezpiecznie korzystać z urządzeń pod właściwym nadzorem lub po tym, jak zostały zapoznane z instrukcją użytkowania urządzenia. Ludzie bardzo wrażliwi mogą bezpiecznie korzystać z urządzenia tylko pod stałym nadzorem.
- Jeśli przewód zasilający jest uszkodzony, powinien zostać wymieniony przez producenta, pracownika serwisu, lub podobnie wykwalifikowaną osobę, w celu uniknięcia niebezpieczeństwa.
  - To urządzenie nie jest przeznaczone do użytku na wysokościach przekraczających 2000 m.n.p.m.

### **Aby uniknąć zanieczyszczenia żywności, należy przestrzegać poniższych instrukcji:**

- Pozostawianie zbyt długo otwartych drzwi może spowodować znaczny wzrost temperatury w komorach urządzenia.
- Regularnie czyścić powierzchnie, które mogą wejść w kontakt z żywnością, oraz dostępne systemy odwadniające.
- Surowe mięso i ryby przechowywać w odpowiednich pojemnikach w lodówce, aby nie miały żadnego kontaktu z innymi produktami spożywczymi.
- Komory na mrożonki oznaczone dwiema gwiazdkami są odpowiednie do przechowywania zamrożonej żywności, przechowywania lub robienia lodów i robienia kostek lodu.
- Komory oznaczone jedną lub trzema gwiazdkami nie nadają się do zamrażania świeżej żywności.
- Jeśli urządzenie chłodnicze pozostaje puste przez dłuższy czas, należy je wyłączyć, rozmrozić, wyczyścić, osuszyć i pozostawić otwarte drzwi, aby zapobiec rozwojowi pleśni w urządzeniu.

## Uwagi:

- Przed montażem i rozpoczęciem korzystania z urządzenia należy dokładnie przeczytać instrukcję obsługi. Nie ponosimy odpowiedzialności za szkody spowodowane nieprawidłowym użytkowaniem urządzenia.
- Należy postępować zgodnie z instrukcjami znajdującymi się na urządzeniu i instrukcją obsługi, oraz przechowywać instrukcję w bezpiecznym miejscu, aby móc rozwiązać problemy, które mogą się pojawić w przyszłości.
- Urządzenie jest przeznaczone do użytku domowego i może być używane wyłącznie w domach oraz do określonych celów. Urządzenie nie jest przeznaczone do komercyjnego lub publicznego użytku. Takie zastosowanie urządzenia spowoduje unieważnienie gwarancji. Nasza firma nie ponosi odpowiedzialności za ewentualne straty.
- Urządzenie jest przeznaczone do użytku domowego i służy wyłącznie do chłodzenia i przechowywania żywności. Urządzenie to nie jest przeznaczone do komercyjnego lub publicznego użytku i (lub) do przechowywania substancji innych niż żywność. Nasza firma nie ponosi odpowiedzialności za straty, które mogą wystąpić w wypadku nieprzestrzegania tych zaleceń.

## Ostrzeżenia dotyczące bezpieczeństwa

- Nie należy używać wielu gniazd elektrycznych ani przedłużaczy.
- Nie należy podłączać zniszczonych, pękniętych lub starych wtyczek.
- Nie należy ciągnąć, zginać ani niszczyć przewodu.



- Urządzenie jest przeznaczone do użytku przez osoby dorosłe. Nie należy dopuszczać, aby dzieci bawiły się urządzeniem ani zawieszały się na drzwiach chłodziarki.
- Aby uniknąć porażenia prądem elektrycznym, nie należy wkładać ani wyciągać wtyczki z gniazda elektrycznego mokrą dłoń!.
- Dla własnego bezpieczeństwa w lodówce nie należy umieszczać wybuchowych ani materiałów łatwopalnych. Napoje z wyższą zawartością alkoholu należy umieszczać pionowo w lodówce oraz zadbać, aby były szczelnie zamknięte.

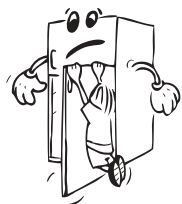

- Nie należy pokrywać obudowy chłodziarki ani górnej jej części ozdobami. Wpływa to na działanie chłodziarki.
- Należy zabezpieczyć akcesoria chłodziarki podczas transportu, aby zapobiec ich zniszczeniu.
- Nie używać adaptera wtyczki.



## Informacje dotyczące instalacji

Przed rozpakowaniem i ustawieniem chłodziarko-zamrażarki należy poświęcić trochę czasu na zaznajomienie się z poniższymi wskazówkami.

- Zamrażarkę należy chronić przed bezpośrednim działaniem światła słonecznego i ustawić z dala od jakichkolwiek źródeł ciepła, np. grzejnika.
- Urządzenie powinno znajdować się w odległości nie mniejszej niż 50 cm od kuchенок, kuchенок gazowych i płyt grzewczych oraz przynajmniej 5 cm od piekarników elektrycznych.
- Nie wolno narażać chłodziarko-zamrażarki na działanie wilgoci lub deszczu.
- Chłodziarko-zamrażarkę należy ustawić przynajmniej 20 mm od innej zamrażarki.
- Wymagana wolna przestrzeń od góry i z tyłu chłodziarko-zamrażarki wynosi przynajmniej 150 mm. Nie wolno ustawiać jakichkolwiek przedmiotów na górze chłodziarko-zamrażarki.
- Żeby zapewnić bezpieczne działanie urządzenia, należy chłodziarko-zamrażarkę ustawić poziomo w bezpiecznym miejscu. Regulowane nóżki służą do ustawienia chłodziarko-zamrażarki w poziomie. Przed umieszczeniem artykułów spożywczych należy upewnić się, że urządzenie zostało ustawione poziomo.
- Przed skorzystaniem z urządzenia zalecamy przetarcie wszystkich półek i tac przy pomocy ściereczki namoczonej w ciepłej wodzie z dodatkiem sody oczyszczonej (łyżeczka). Po wyczyszczeniu należy spłukać zamrażarkę ciepłą wodą i osuszyć.
- Do instalacji należy wykorzystać plastikowe dystanse, które znajdują się z tyłu urządzenia. Należy obrócić o 90 stopni (jak pokazano na schemacie). W ten sposób skraplacz nie będzie dotykał ścianki.
- Chłodziarkę należy ustawić przy ścianie zachowując odległość nie większą niż 75 mm.

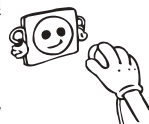
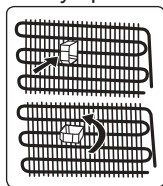

## Przed rozpoczęciem korzystania z chłodziarki

- Przy pierwszym użyciu lub po transporcie należy postawić chłodziarkę w pozycji pionowej przez 3 godziny, a następnie podłączyć ją do zasilania, aby zapewnić skuteczne funkcjonowanie. W przeciwnym razie można uszkodzić sprężarkę.
- Podczas pierwszego użycia może wydzielać się nieprzyjemny zapach, który powinien zniknąć gdy chłodziarka zacznie chłodzić.



## CZĘŚĆ -2. RÓŻNE FUNKCJE I MOŻLIWOŚCI

### Informacje na temat technologii chłodzenia nowej generacji

Chłodziarko-zamrażarki z technologią chłodzenia nowej generacji wyposażone są w inny system działania niż statyczne chłodziarko-zamrażarki. W zwykłych chłodziarko-zamrażarkach wilgotne powietrze przenika do zamrażarki i artykuły spożywcze wydzielają parę wodną, która w komorze zamrażarki zmienia się w szron. Żeby roztopić szron, czyli odszronić zamrażarkę, należy odłączyć zasilanie urządzenia. Żeby przechować artykuły spożywcze w chłodzie podczas odszraniania, użytkownik musi przetrzymać żywność w innym miejscu oraz oczyścić pozostały lód i nagromadzony szron.

Sytuacja jest zupełnie inna w przypadku komór zamrażarki wyposażonej w technologię chłodzenia nowej generacji. Wentylator nawiewa chłodne i suche powietrze do komory zamrażarki. Ponieważ chłodne powietrze jest swobodnie nawiewane do komory – nawet do przestrzeni między półkami – artykuły spożywcze są równomiernie i odpowiednio zamrożone. W zamrażarce nie tworzy się szron.

Konfiguracja w komorze chłodziarki będzie prawie taka sama jak w komorze zamrażarki. Chłodne powietrze, emitowane przez wentylator znajdujący się u góry komory chłodziarki, jest nawiewane poprzez prześwit za kanałem powietrza. Równocześnie powietrze nawiewane jest poprzez otwory w kanale powietrza. Dlatego proces chłodzenia pomyślnie dopełniany w komorze chłodziarki. Otwory w kanale powietrza zostały opracowane z myślą o równomiernej dystrybucji powietrza w całej komorze.

Ponieważ powietrze nie przenika między komorą zamrażarki i komorą chłodziarki, zapachy w obu komorach nie mieszają się.

W rezultacie chłodziarka wyposażona w technologię chłodzenia nowej generacji oferuje dostęp do olbrzymiej objętości i estetycznego wyglądu.

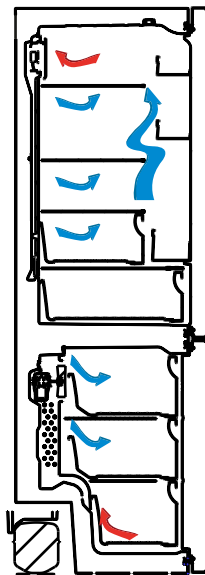

## 1.1 Wyświetlacz i panel sterowania

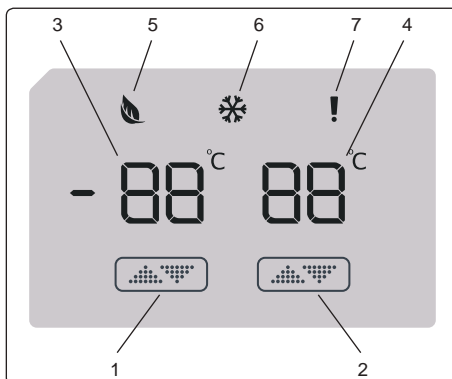

### Używanie panelu sterowania

1. Włącza ustawienia zamrażarki.
2. Włącza ustawienia chłodziarki.
3. Ekran wartości zadanej zamrażarki.
4. Ekran wartości zadanej chłodziarki.
5. Symbol trybu ekonomicznego.
6. Symbol szybkiego zamrażania.
7. Symbol alarmu.

## 1.2 Obsługa chłodziarkozamrażarki



Po podłączeniu urządzenia wszystkie symbole zostaną wyświetlone przez 2 sekundy, a początkowe wartości zostaną przedstawione jako  $-18^{\circ}\text{C}$  na wskaźniku dostosowania ustawień zamrażarki oraz  $+4^{\circ}\text{C}$  na wskaźniku dostosowania ustawień chłodziarki.

### 1.2.1 Ustawienia temperatury zamrażarki

- Początkowa wartość temperatury wskaźnika ustawień zamrażarki to  $-18^{\circ}\text{C}$ .
- Nacisnąć przycisk ustawień zamrażarki jeden raz.

Po pierwszym naciśnięciu tego przycisku poprzednia wartość będzie migać na ekranie.

- Zawsze po naciśnięciu tego samego przycisku ustawiona zostanie niższa wartość temperatury ( $-16^{\circ}\text{C}$ ,  $-18^{\circ}\text{C}$ ,  $-20^{\circ}\text{C}$ ,  $-22^{\circ}\text{C}$  lub  $-24^{\circ}\text{C}$ ).
- W przypadku dalszego naciskania przycisku nastąpi powrót do punktu początkowego ustawień temperatury ( $-16^{\circ}\text{C}$ ).

**UWAGA:** Tryb ekonomiczny jest włączany automatycznie, gdy w komorze zamrażarki ustawiona zostaje temperatura równa  $-18^{\circ}\text{C}$ .

### 1.2.2 Ustawienia temperatury chłodziarki



- Początkowa wartość temperatury wskaźnika ustawień chłodziarki to  $+4^{\circ}\text{C}$ .
- Nacisnąć jeden raz przycisk chłodziarki.
- Zawsze po naciśnięciu tego samego przycisku ustawiona zostanie niższa wartość temperatury ( $+8^{\circ}\text{C}$ ,  $+6^{\circ}\text{C}$ ,  $+5^{\circ}\text{C}$ ,  $+4^{\circ}\text{C}$  lub  $+2^{\circ}\text{C}$ ).
- W przypadku dalszego naciskania przycisku nastąpi powrót do punktu początkowego ustawień temperatury ( $+8^{\circ}\text{C}$ ).

### 1.2.3 Tryb szybkiego zamrażania Super Freeze

#### Zastosowanie

- Do zamrażania dużych ilości żywności niemieszczących się na półce szybkiego zamrażania.
- Do zamrażania gotowych potraw.
- Do szybkiego zamrażania świeżej żywności w celu utrzymania jej świeżości.

#### Instrukcja

Aby włączyć tryb szybkiego zamrażania Super Freeze, należy nacisnąć i przez 3 sekundy przytrzymać przycisk ustawiania temperatury w komorze zamrażarki. Po ustawieniu trybu szybkiego zamrażania Super Freeze zapali się symbol trybu na wskaźniku oraz rozlegnie się krótki sygnał akustyczny potwierdzający włączenie tego trybu.



#### W trakcie trybu szybkiego zamrażania Super Freeze:

- Temperatura chłodziarki może być zmieniona. W takiej sytuacji tryb Super Freeze będzie nadal działał.
- Nie można wybrać trybu ekonomicznego.
- Tryb szybkiego zamrażania Super Freeze można anulować w taki sam sposób, w jaki został wybrany.

#### Uwagi:

- Maksymalną ilość świeżej żywności (w kilogramach), jaką można zamrozić w ciągu 24 godzin, podano na etykiecie urządzenia.
- Dla uzyskania optymalnej wydajności urządzenia przy maksymalnej efektywności zamrażania należy włączyć tryb szybkiego zamrażania Super Freeze na 3 godziny przed włożeniem świeżej żywności do zamrażarki.



Tryb szybkiego zamrażania Super Freeze zostanie automatycznie wyłączony po upływie 24 godzin lub gdy czujnik temperatury odnotuje jej spadek poniżej  $-32^{\circ}\text{C}$ .

#### Zalecane ustawienia temperatury dla komory chłodziarki oraz zamrażarki

Komora zamrażarki	Komora chłodziarki	Uwagi
$-18^{\circ}\text{C}$	$4^{\circ}\text{C}$	W przypadku regularnego użytkowania i dla uzyskania jak najwyższej wydajności.
$-20^{\circ}\text{C}$ , $-22^{\circ}\text{C}$ lub $-24^{\circ}\text{C}$	$4^{\circ}\text{C}$	Rekomendowana, kiedy temperatura otoczenia przekracza $30^{\circ}\text{C}$ .
Tryb szybkiego zamrażania Super Freeze	$4^{\circ}\text{C}$	Powinien być używany do zamrażania jedzenia w krótkim czasie.
$-18^{\circ}\text{C}$ , $-20^{\circ}\text{C}$ , $-22^{\circ}\text{C}$ lub $-24^{\circ}\text{C}$	$2^{\circ}\text{C}$	Z tych ustawień temperatury należy korzystać, kiedy temperatura otoczenia jest zbyt wysoka lub gdy komora zamrażarki nie jest wystarczająco schłodzona, ponieważ jej drzwiczki były często otwierane.

## Ostrzeżenia dotyczące ustawień temperatury

- Przerwa w zasilaniu nie spowoduje anulowania dokonanych ustawień temperatury.
- Nie jest zalecana eksploatacja chłodziarki w otoczeniu chłodniejszym niż 10 stopni C.
- Ustawienia temperatury należy dokonywać w zależności od częstości otwierania drzwi, ilości artykułów spożywczych przechowywanych wewnątrz chłodziarki i temperatury otoczenia w miejscu ustawienia urządzenia.
- Po włączeniu zasilania chłodziarko-zamrażarka może pracować bez przerwy do 24 godzin w zależności od temperatury otoczenia, co spowoduje całkowite jej schłodzenie. W tym czasie nie należy otwierać drzwi chłodziarko-zamrażarki, ani umieszczać wewnątrz artykułów spożywczych.
- W przypadku przerwy w zasilaniu i przywrócenia zasilania chłodziarko-zamrażarki funkcja 5-minutowego opóźnienia zapobiega uszkodzeniu sprężarki. Chłodziarko-zamrażarka rozpocznie normalną pracę po upływie 5 minut.
- Opisywana chłodziarka przeznaczona jest do pracy w przedziałach temperatur otoczenia określonych w standardach, zgodnie z kategorią klimatu podaną na tabliczce informacyjnej. Nie jest zalecana eksploatacja chłodziarko-zamrażarki w przedziałach temperatur nieokreślonych w parametrach wydajności chłodzenia.
- Urządzenie jest przeznaczone do eksploatacji w zakresie temperatury otoczenia od 10°C do 43°C.

Climate class	Ambient (°C)
T	16 to 43 (°C)
ST	16 to 38 (°C)
N	16 to 32 (°C)
SN	10 to 32 (°C)

### Ważne instrukcje dotyczące instalacji

To urządzenie jest przeznaczone do pracy w trudnych warunkach klimatycznych (do 43°C lub 110°F) i zastosowano w nim technologię „Freezer Shield”, która chroni zamrożoną żywność przed rozmrożeniem, nawet jeśli temperatura otoczenia spadnie do -15°C. Można więc użytkować zamrażarkę w nieogrzewanym pomieszczeniu, nie martwiąc się, że żywność w zamrażarce się zepsuje. Kiedy temperatura otoczenia powróci do zwykłego poziomu, można kontynuować użytkowanie urządzenia.

## Akcesoria

### Tacka na lód

- Napęlnić tackę na lód wodą i umieścić w zamrażalniku.
- Po całkowitym zamrożeniu wody można obrócić tackę, jak pokazano poniżej, by uzyskać kostki lodu.

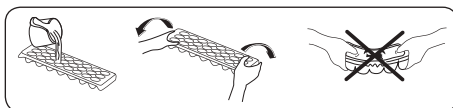

## Wyposażenie dodatkowe

### Szuflada zamrażarki

- Szuflada zamrażarki służy do przechowywania żywności, do której musisz mieć łatwy dostęp.
- Wyjmowanie szuflady zamrażarki
- Wsuń szufladę tak daleko, jak to możliwe.
- Podnieś przód szuflady do góry i wyjmij szufladę.

! **Wykonaj powyższe kroki w odwrotnej kolejności, aby włożyć szufladę na miejsce.**

**Uwaga:** Zawsze trzymaj szufladę za uchwyt przy jej wyjmowaniu lub wkładaniu.

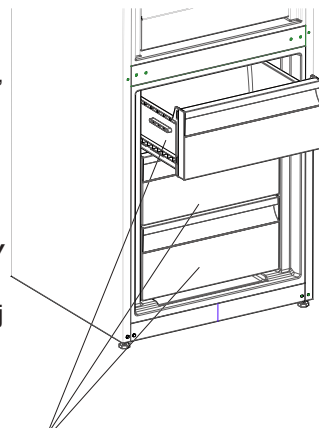

Szuflada zamrażarki

## Półka przedziału schładzania (w niektórych modelach)

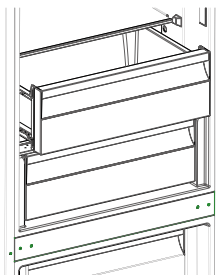

Przechowywanie artykułów spożywczych w przedziale schładzania zamiast w zamrażarce lub chłodziarce umożliwia zachowanie świeżości, smaku i wyglądu artykułów spożywczych przez dłuższy czas. Jeśli taca przedziału schładzania jest zabrudzona, wyjmij ją i umyj w wodzie.

(Woda zamarza przy temperaturze 0°C, ale artykuły spożywcze zawierające sól lub cukier zamarzają w niższej temperaturze.)

Zazwyczaj użytkownicy wykorzystują przedział schładzania do przechowywania surowych ryb, ryżu itp.

***W przedziale nie wolno umieszczać artykułów spożywczych, ani tacy do wytwarzania lodu w celu wytworzenia lodu.***

## Wyjmowanie półki przedziału schładzania

- Pociągnij półkę przedziału schładzania do siebie, przesuwając ją na szynach.
- Podnosząc półkę przedziału schładzania do góry, zdejmij ją z szyn, aby wyciągnąć.

## Urządzenie sterujące wilgotnością (w niektórych modelach)

Urządzenie sterujące wilgotnością w pozycji zamkniętej zapewnia dłuższe utrzymanie świeżości owoców i warzyw.

Jeśli pojemnik na owoce i warzywa zostanie całkowicie zapełniony, należy otworzyć przełącznik świeżości znajdujący się z przodu pojemnika na owoce i warzywa. W ten sposób powietrze i wilgotność w pojemniku na owoce i warzywa będzie regulowana, co umożliwi dłuższe utrzymanie świeżości produktów spożywczych.

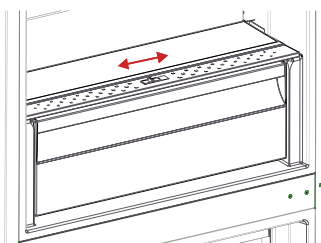

W przypadku skraplania się wody na szklanej półce, należy otworzyć przełącznik świeżości.

### **Półka na drzwi z możliwością regulacji położenia (w niektórych modelach)**

Aż sześć dostępnych pozycji półki na drzwi umożliwia dostosowanie przestrzeni do przechowywania do potrzeb.

Aby zmienić pozycję półki na drzwi,

chwyć jej spód i przesunąć przyciski z boku półki zgodnie z kierunkiem strzałki (rys. 1).

Umieść półkę na żądanej wysokości, przesuwając ją w górę lub w dół.

Po wybraniu odpowiedniej wysokości puść przyciski z boku półki (rys. 2). Przed puszczeniem półki upewnij się, że jest zamocowana, poruszając nią w górę i w dół.

**Uwaga:** Przed zmianą położenia obciążonej półki podeprzyj ją od spodu. W przeciwnym razie pod wpływem dodatkowego obciążenia może spaść z szyn. Może to spowodować uszkodzenie szyn lub półki.

### **Regulowana szklana półka (w niektórych modelach)**

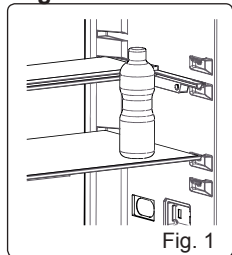

Wystarczy jeden ruch, aby powiększyć przestrzeń do przechowywania.

Aby wsunąć szklaną półkę, popchnij ją.

Dzięki temu uzyskasz dodatkową przestrzeń na przechowywanie żywności.

Aby wysunąć półkę, pociągnij ją.

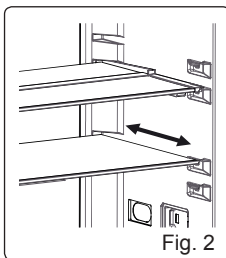
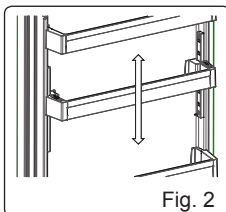
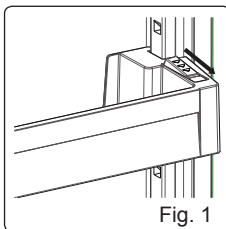

## **CZĘŚĆ -3. ROZMIESZCZENIE ŻYWNOSCI**

### **Komora chłodziarki**

- W przypadku chłodziarki pracującej w normalnych warunkach wystarczy ustawić temperaturę w komorze chłodziarki na 4°C.
- Zmniejszenie poziomu wilgoci równocześnie zapobiega skraplaniu się szronu w nieszczelnych pojemnikach chłodziarki. Szron zbiera się w najchłodniejszych miejscach parownika i czasami wymaga częstego odszraniania.
- W komorze zamrażarki nie wolno umieszczać ciepłych potraw. Ciepłe potrawy należy ostudzić do temperatury pokojowej i rozmieścić je w sposób zapewniający odpowiednią cyrkulację powietrza w komorze chłodziarki.
- Rozmieszczone w komorze chłodziarki opakowane produkty nie powinny dotykać tylnej ścianki, ponieważ mogłyby ulec oszronieniu i przylgnąć do tylnej ścianki. Nie należy zbyt często otwierać drzwi chłodziarki.
- Mięso i oczyszczone ryby (w opakowaniu lub owinięte plastikową folią) przeznaczone do wykorzystania w ciągu 1-2 dni należy rozmieścić w dolnej części komory chłodziarki (powyżej pojemnik na owoce i warzywa), ponieważ jest to najchłodniejsze miejsce zapewniające najlepsze warunki przechowywania.
- Owoce i warzywa można umieszczać w pojemniku na owoce i warzywa bez opakowania.

**UWAGA:** w chłodziarce nie należy przechowywać ziemniaków, cebuli i czosnku. Nigdy nie należy zamrażać mięsa po rozmrożeniu, jeśli nie zostało uprzednio ugotowane.

### **Komora zamrażarki**

- Komorę zamrażarki należy wykorzystać do przechowywania przez dłuższy czas zamrożonych produktów i do wytwarzania lodu.
- W celu uzyskania maksymalnej pojemności komory zamrażarki należy wykorzystać szklane półki, znajdujące się w górnej i środkowej części komory. W dolnej części komory zamrażarki należy wykorzystać dolną szufladę.
- Aby zapewnić optymalne działanie urządzenia w celu osiągnięcia maksymalnej wydajności zamrażania, w lodówce należy ustawić temperaturę 4°C i utrzymywać ją przez 24 godziny przed umieszczeniem w zamrażalniku świeżych artykułów spożywczych.
- Po umieszczeniu w zamrażalniku świeżych artykułów spożywczych zaleca się ustawienie temperatury na poziomie 2°C i utrzymywanie jej przez 24 godziny, co zazwyczaj jest wystarczające. W razie konieczności po upływie 24 godzin można zmienić to ustawienie.
- Nie należy umieszczać produktów spożywczych, przeznaczonych do zamrożenia, w pobliżu już zamrożonych produktów.
- Produkty spożywcze (mięso, mięso mielone, ryby itp.), które chcesz zamrozić, należy wcześniej podzielić na porcje przeznaczone do spożycia.
- Nie wolno ponownie zamrażać produktów spożywczych, które zostały rozmrożone. Mogłoby to stanowić zagrożenie dla zdrowia, np. powodując zatrucie pokarmowe.
- W komorze zamrażarki nie wolno umieszczać gorących potraw, dopóki nie ostygną. Mogłoby to doprowadzić do rozkładu wcześniej zamrożonych produktów spożywczych.
- Kupując mrożone potrawy, należy upewnić się, że zostały one zamrożone w odpowiednich warunkach, a ich opakowania nie są uszkodzone.
- Należy obserwować stan zamrożonych potraw przechowywanych w opakowaniach. Jeśli



nie zostały podane żadne wskazówki, potrawę należy spożyć w możliwie najbliższym czasie.

- Jeśli opakowanie zamrożonego produktu spożywczego jest wilgotne i wydaje nieprzyjemny zapach, produkt mógł wcześniej być przechowywany w nieodpowiednich warunkach i zaczyna się psuć. Nie wolno kupować tego rodzaju produktów spożywczych!
- Okresy przechowywania zamrożonych produktów spożywczych zmieniają się w zależności od temperatury otoczenia, częstego otwierania i zamykania drzwi, ustawień termostatu, rodzaju produktu i czasu, jaki upłynął od daty zakupu produktu do umieszczenia go w zamrażarce. Należy zawsze stosować się do zaleceń podanych na opakowaniu i nie wolno przekraczać określonego czasu przechowywania.
- W przypadku długotrwałej przerwy w zasilaniu nie wolno otwierać drzwi komory zamrażarki. Chłodziarka powinna zachować zamrożone produkty przez ok. Podane wartości zostaną zmniejszone przy wyższych temperaturach otoczenia. W przypadku długotrwałej przerwy w zasilaniu nie wolno ponownie zamrażać produktów spożywczych, które zostały rozmrożone. Należy je spożyć w możliwie najbliższym czasie.
- Należy pamiętać, że ponowne otwarcie drzwi zamrażarki natychmiast po ich zamknięciu nie jest łatwe. To zupełnie normalne! Po osiągnięciu zrównoważonych warunków, drzwi otworzą się z łatwością.

#### **Ważna uwaga:**

- Po rozmrożeniu mrożonki należy przyrządzać podobnie jak świeże artykuły spożywcze. Jeśli po rozmrożeniu nie zostaną przyrządzone, NIDGY nie wolno zamrażać ich ponownie.
- Smak niektórych przypraw (anyżu, bazylii, rzeżuchy, octu winnego, mieszanki przypraw, imbiru, czosnku, cebuli, gorczycy, tymianku, majeranku, czarnego pieprzu itp.) zawartych w przygotowanych potrawach zmienia się i staje bardziej wyraźny, jeśli potrawy były przechowywane przez dłuższy czas. Dlatego przed zamrożeniem potraw należy do nich dodać nieco przypraw lub dodać ulubione przyprawy po rozmrożeniu.
- Czas przechowywania produktów spożywczych zależy od używanego tłuszczu. Odpowiednie tłuszcze to margaryna, tłuszcz wołowy, oliwa z oliwek i masło, a nieodpowiednie to olej arachidowy i tłuszcz wieprzowy.
- Artykuły spożywcze w stanie płynnym należy zamrażać w plastikowych pojemnikach, a pozostałe artykuły spożywcze plastikowych foliach lub woreczkach.

Na stronach 21, 22, 23 i 24 przedstawiono pewne zalecenia dotyczące umieszczania i przechowywania żywności w komorze zamrażalnika.

	<b>Okres przechowywania (w miesiącach)</b>	<b>Czas rozmrażania w temperaturze pokojowej (w godzinach)</b>	<b>Czas rozmrażania w piekarniku (w minutach)</b>
<b>chleb</b>	4–6	2–3	4–5 (220–225 °C)
<b>herbatniki</b>	3–6	1–1,5	5–8 (190–200 °C)
<b>ciasto</b>	1–3	2–3	5–10 (200–225 °C)
<b>tarta</b>	1–1,5	3–4	5–8 (190–200 °C)
<b>ciasto filo</b>	2–3	1–1,5	5–8 (190–200 °C)
<b>pizza</b>	2–3	2–4	15–20 (200 °C)

<b>Ryby i mięso</b>	<b>Przygotowanie</b>	<b>Okres przechowywania (w miesiącach)</b>	<b>Czas rozmrażania w temperaturze pokojowej (w godzinach)</b>
<b>steaki wołowe</b>	zapakowane do zamrożenia w odpowiednich porcjach	6–10	1–2
<b>jagnięcina</b>	zapakowane do zamrożenia w odpowiednich porcjach	6–8	1–2
<b>pieczeń cielęca</b>	zapakowane do zamrożenia w odpowiednich porcjach	6–10	1–2
<b>pokrojona cielęcina</b>	w małych kawałkach	6–10	1–2
<b>pokrojona baranina</b>	w kawałkach	4–8	2–3
<b>mięso mielone</b>	w wygodnych porcjach, zapakowane bez przyprawiania	1–3	2–3
<b>podroby (w kawałkach)</b>	w kawałkach	1–3	1–2
<b>kielbasy/salami</b>	zapakowane, nawet jeśli są osłonkach	1–2	do rozmrożenia
<b>kurczak i indyk</b>	zapakowane do zamrożenia w odpowiednich porcjach	7–8	10–12
<b>gęś/kaczka</b>	zapakowane do zamrożenia w odpowiednich porcjach	4–8	10
<b>jelenina, królik, dzik</b>	porcje po 2,5 kg bez kości	9–12	10–12
<b>ryby słodkowodne (pstrąg, karp, szczupak, sum)</b>	wymyć i osuszyć po dokładnym wypatroszeniu i usunięciu łusek, jeśli potrzeba, odciąć ogon i głowę	2	do całkowitego rozmrożenia
<b>chude ryby (labraks, turbot, sola)</b>		4–8	
<b>tluste ryby (bonito, makrela, lufar, sardela)</b>		2–4	
<b>skorupiaki</b>	oczyszczone i umieszczone w torebkach	4–6	do całkowitego rozmrożenia

Ryby i mięso	Przygotowanie	Okres przechowywania (w miesiącach)	Czas rozmrażania w temperaturze pokojowej (w godzinach)
kawior	w opakowaniu, wewnątrz aluminiowego lub plastikowego pojemnika	2–3	do całkowitego rozmrożenia
ślimaki	w posolonej wodzie, wewnątrz aluminiowego lub plastikowego pojemnika	3	do całkowitego rozmrożenia

**Uwaga:** mrożoną żywność po rozmrożeniu należy gotować tak jak świeże produkty. Jeśli nie zostanie ugotowana po rozmrożeniu, NIGDY nie wolno jej zamrażać ponownie.

Warzywa i owoce	Przygotowanie	Okres przechowywania (w miesiącach)	Czas rozmrażania w temperaturze pokojowej (w godzinach)
kalafior	usunąć liście, podzielić na różyczki i trzymać w wodzie z dodatkiem odrobiny cytryny	10–12	można używać w postaci zamrożonej
zielona fasolka, fasolka szparagowa	umyć i pokroić na małe kawałki	10–13	można używać w postaci zamrożonej
groszek	wyłuskać i umyć	12	można używać w postaci zamrożonej
grzyby i szparagi	umyć i pokroić na małe kawałki	6–9	można używać w postaci zamrożonej
kapusta	umyta	6–8	2
bakłażan	po umyciu pokroić na kawałki 2 cm	10–12	oddzielić krążki od siebie
kukurydza	umyć i zapakować jako kolby lub ziarna	12	można używać w postaci zamrożonej
marchew	umyć i pokroić na plasterki	12	można używać w postaci zamrożonej
papryka	usunąć łodygę, podzielić na połowy i usunąć ziarna	8–10	można używać w postaci zamrożonej
szpinak	umyty	6–9	2

Warzywa i owoce	Przygotowanie	Okres przechowywania (w miesiącach)	Czas rozmrażania w temperaturze pokojowej (w godzinach)
jabłka i gruszki	pokroić, obierać ze skórki	8–10	(w zamrażalniku) 5
morele i brzoskwinie	podzielić na połowy i usunąć pestkę	4–6	(w zamrażalniku) 4
truskawki i maliny	umyć i wyczyścić	8–12	2
gotowane owoce	w pojemniku z dodatkiem 10% cukru	12	4
śliwki, czereśnie, wiśnie	umyć i usunąć ogonki	8–12	5–7

Nabiał i ciasta	Przygotowanie	Okres przechowywania (w miesiącach)	Warunki przechowywania
zapakowane (homogenizowane) mleko	we własnym opakowaniu	2–3	tylko produkty homogenizowane
ser (oprócz twarogu)	w plasterkach	6–8	Możliwe krótkoterminowe przechowywanie w oryginalnym opakowaniu. W przypadku długoterminowego przechowywania należy zawinąć w folię.
masło, margaryna	we własnym opakowaniu	6	
jajka*	białko jajka	10–12	30 g odpowiada jednemu żółtku.
	roztrzepane jajko (kogielmogiel)	10	50 g odpowiada jednemu żółtku.
	żółtko jajka	8–10	2 g odpowiada jednemu żółtku.

w zamkniętym pojemniku

## CZĘŚĆ -4 CZYSZCZENIE I KONSERWACJA

- Przed czyszczeniem należy odłączyć urządzenie od zasilania.



- Chłodziarki nie należy czyścić przez polewanie wodą.

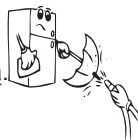

- Komorę chłodziarki należy czyścić okresowo przy użyciu sody oczyszczonej rozpuszczonej w letniej wodzie.
- Wewnętrzne i zewnętrzne części urządzenia można czyścić miękką szmatką lub gąbką nasączoną wodą z mydłem.

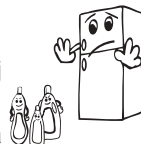

- Poszczególne akcesoria należy czyścić wodą z mydłem. Nie należy ich myć w zmywarce.

- Nie należy używać środków ściernych, detergentów ani mydeł. Po wyczyszczeniu należy przepłukać urządzenie czystą wodą i dokładnie wysuszyć. Po ukończeniu czyszczenia można podłączyć wtyczkę do gniazdka suchą dłońią.



- Skraplacz należy czyścić szczotką lub miotłą przynajmniej dwa razy w roku, aby zapewnić oszczędność energii oraz wysoką sprawność chłodzenia.



**Przystępując do czyszczenia upewnij się, że chłodziarka jest odłączona od zasilania.**



### Odszranianie

- Chłodziarka przeprowadza całkowicie automatyczny proces odszraniania. Woda powstała podczas odszraniania przepływa przez wylot zbierający, wpływa do zbiornika odparowywania znajdującego się z tyłu chłodziarki i samoistnie odparowuje.

- **Przed czyszczeniem zbiornika odparowywania wody należy upewnić się, że wtyczka zasilania chłodziarki jest odłączona.**

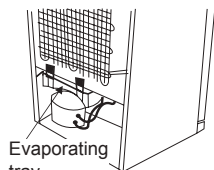

- Wyjmij zbiornik odparowywania wody, odkręcając uprzednio śruby mocujące (jak to pokazano). Co pewien czas czyść go przy użyciu wody z mydłem. Zapobiegnie to powstawaniu nieprzyjemnych zapachów.

## Wymiana oświetlenia LED

Jeżeli chłodziarka jest wyposażona w oświetlenie LED, należy skontaktować się z działem pomocy technicznej, ponieważ takie oświetlenie może być wymieniane wyłącznie przez autoryzowany serwis.

## CZĘŚĆ - 5. DOSTAWA I ZMIANA MIEJSCA MONTAŻU

### Transport i zmiana miejsca montażu

- Oryginalne opakowanie i styropian transportowy można zachować na potrzeby późniejszego transportu (opcjonalnie).
- Chłodziarkę należy opakować grubą warstwą materiału transportowego i zabezpieczyć taśmą lub sznurkiem oraz postępować zgodnie z instrukcjami transportu umieszczonymi na opakowaniu.
- Zdjąć ruchome części (półki, akcesoria, pojemniki na warzywa itp.) lub przymocować je taśmą do chłodziarki w celu zabezpieczenia przed uderzeniami podczas transportu lub zmiany miejsca montażu.

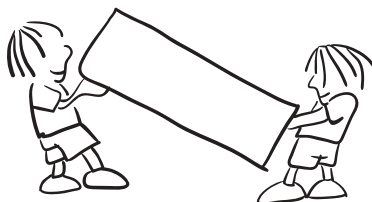

### Przestawienie drzwi

- Możliwość odwrócenia drzwi zależy od posiadanego modelu chłodziarko-zamrażarki.
- Nie jest to możliwe, jeśli uchwyty znajdują się z przodu urządzenia.
- Jeśli Twój model nie posiada uchwytów, możliwe jest odwrócenie drzwi, ale to zadanie należy powierzyć pracownikom autoryzowanego serwisu.

## CZĘŚĆ -6. ROZWIĄZYWANIE PROBLEMÓW

### Sprawdź ostrzeżenia

Chłodziarka ostrzega, jeśli poziom temperatury chłodziarki i zamrażarki nie jest prawidłowy lub w pracy urządzenia występuje jakiś problem. Kody ostrzegawcze wyświetlane są na wskaźnikach zamrażarki i chłodziarki.

TYP BŁĘDU	ZNACZENIE	PRZYCZYNA	DZIAŁANIA NAPRAWCZE
E01	Ostrzeżenie czujnika		Niezwłocznie skontaktuj się z serwisem w celu uzyskania pomocy.
E02			
E03			
E06			
E07			
E08	Ostrzeżenie o niskim napięciu	Prąd zasilania urządzenia spadł do mniej niż 170 V.	<ul style="list-style-type: none"><li>- To nie jest awaria urządzenia, ten błąd pozwala uniknąć uszkodzenia sprężarki.</li><li>- Konieczne zwiększenie napięcia do wymaganych poziomów</li></ul> Jeśli to ostrzeżenie nadal będzie wyświetlane, należy skontaktować się z autoryzowanym technikiem.
E09	Komora zamrażarki nie jest wystarczająco zimna	Zazwyczaj występuje po długotrwałej awarii zasilania.	<ol style="list-style-type: none"><li>1. Ustaw niższą temperaturę zamrażarki albo włącz tryb szybkiego zamrażania. Kod błędu zostanie skasowany po osiągnięciu wymaganej temperatury. Aby skrócić czas niezbędny do osiągnięcia właściwej temperatury, nie otwieraj drzwi.</li><li>2. Wyjmij wszystkie produkty, które rozmarzły podczas tego błędu. Można ich użyć w krótkim czasie.</li><li>3. Do chwili osiągnięcia właściwej temperatury i skasowania błędu nie wkładaj żadnych nowych produktów do komory zamrażarki.</li></ol> Jeśli to ostrzeżenie nadal będzie wyświetlane, należy skontaktować się z autoryzowanym technikiem.

TYP BŁĘDU	ZNACZENIE	PRZYCZYNA	DZIAŁANIA NAPRAWCZE
E10	Komora lodówki nie jest wystarczająco zimna	<b>Zazwyczaj występuje po:</b> <ul style="list-style-type: none"> <li>- Długotrwałej awarii zasilania.</li> <li>- Włożeniu gorącej żywności do lodówki.</li> </ul>	<ol style="list-style-type: none"> <li>1. Ustawieniu niższej temperatury lodówki albo włączeniu trybu szybkiego chłodzenia. Kod błędu zostanie skasowany po osiągnięciu wymaganej temperatury. Aby skrócić czas niezbędny do osiągnięcia właściwej temperatury, nie otwieraj drzwi.</li> <li>2. Opróżnij miejsce przed otworami wylotowymi kanałów powietrza i unikaj umieszczania żywności w pobliżu czujnika.</li> </ol> <p>Jeśli to ostrzeżenie nadal będzie wyświetlane, należy skontaktować się z autoryzowanym technikiem.</p>
E11	Komora chłodziarki jest zbyt zimna	Różne	<ol style="list-style-type: none"> <li>1. Sprawdź, czy włączony jest tryb szybkiego chłodzenia</li> <li>2. Obniż temperaturę komory lodówki</li> <li>3. Sprawdź, czy otwory wentylacyjne są niezastłonięte i niezatkane</li> </ol> <p>Jeśli to ostrzeżenie nadal będzie wyświetlane, należy skontaktować się z autoryzowanym technikiem.</p>

#### Jeśli chłodziarko-zamrażarka nie pracuje;

- Czy nie wystąpiła przerwa w zasilaniu?
- Czy wtyczka kabla zasilającego jest prawidłowo podłączona do gniazdka?
- Czy bezpiecznik gniazdka, do którego została podłączona wtyczka kabla zasilającego, lub główny bezpiecznik sieciowy nie jest przepalony?
- Czy gniazdko jest sprawne? Żeby to sprawdzić, podłącz zamrażarkę do innego sprawnego gniazdka.

#### Jeśli chłodziarka nie chłodzi dostatecznie;

- Czy ustawienie temperatury jest prawidłowe?
- Czy drzwi chłodziarki były często otwierane lub pozostawały otwarte przez dłuższy czas?
- Czy drzwi chłodziarki są prawidłowo zamknięte?
- Czy chłodziarce nie zostały umieszczone talerze lub artykuły spożywcze, które dotykają ścianek urządzenia, uniemożliwiając w ten sposób cyrkulację powietrza?
- Czy chłodziarka nie została nadmiernie zapełniona?
- Czy została zachowana odpowiednia odległość od tyłu chłodziarki do ściany?
- Czy temperatura otoczenia nie wykracza poza zakres określony w instrukcji obsługi?

#### Jeśli artykuły spożywcze w komorze chłodziarki są nadmiernie schładzane;

- Czy ustawienie temperatury jest prawidłowe?
- Czy ostatnio w komorze zamrażarki nie została umieszczona zbyt duża ilość artykułów spożywczych? Jeśli tak - urządzenie może nadmiernie schładzać artykuły spożywcze umieszczone wewnątrz komory chłodziarki, ponieważ pracuje dłużej w celu schłodzenia większej ilości produktów.



### **Jeśli chłodziarka pracuje zbyt głośno;**

Żeby osiągnąć ustawiony poziom schłodzenia, sprężarka uruchamia się od czasu do czasu. Odgłosy dochodzące w tym czasie z chłodziarki są normalne. Jeśli żądany poziom schłodzenia zostanie osiągnięty, odgłosy ucichną automatycznie. Jeśli nadmierne odgłosy nie ustępują:

- Czy urządzenie zostało ustawione na stabilnej powierzchni? Czy nóżki zostały prawidłowo wyregulowane?
- Czy jakiegokolwiek przedmioty nie znajdują się za chłodziarką?
- Czy nie drgają półki lub talerze ustawiona na drgających półkach? W takim przypadku należy przemieścić półki i/lub przestawić talerze.
- Czy nie drgają elementy znajdujące się w chłodziarce?

### **Normalne odgłosy:**

#### **Trzaski (odgłos pękającego lodu):**

- Podczas automatycznego odszraniania.
- Jeśli zamrażarka ochładza się lub nagrzewa (następuje rozszerzanie lub kurczenie się materiałów, z których urządzenie zostało wykonane).

**Krótkie trzaski:** Słyszalne podczas włączania/wyłączania sprężarki przez termostat.

**Odgłosy pracującej sprężarki (normalne odgłosy pracującego silnika):** Te odgłosy oznaczają, że sprężarka działa normalnie; sprężarka może emitować głośniejsze szумы przez krótki czas w taktie uruchamiania.

**Odgłosy bulgotania i szeleszczącej wody:** Te odgłosy powoduje czynnik chłodzący przepływający w instalacji rurowej.

**Odgłosy przepływającej wody:** Normalne odgłosy wody przepływającej do zbiornika skraplacza podczas odszraniania. Te odgłosy mogą być słyszalne podczas odszraniania.

**Odgłosy przepływającego powietrza (normalne odgłosy pracującego wentylatora):** Ten odgłos może być słyszalny w chłodziarce z technologią No-Frost podczas normalnej pracy systemu, a wywołuje go cyrkulacja powietrza.

### **Jeśli wewnątrz chłodziarki zgromadzi się wilgoć;**

- Czy przechowywane artykuły spożywcze zostały prawidłowo opakowane? Czy pojemniki zostały dostatecznie osuszone przed umieszczeniem ich w chłodziarce?
- Czy drzwi chłodziarki są bardzo często otwierane? Jeśli drzwi są otwarte, wilgoć zawarta w powietrzu pomieszczenia przenika do wnętrza chłodziarki. Jeśli wilgotność pomieszczenia jest zbyt wysoka i drzwi są często otwierane, zawilgocenie wnętrza urządzenia następuje znacznie szybciej.
- Pojawianie się kropli wody na tylnej ścianie jest zjawiskiem zupełnie normalnym i jest skutkiem procesu automatycznego odszraniania. (w przypadku modeli statycznych)

### **Jeśli drzwi nie zostaną prawidłowo otwarte i zamknięte:**

- Czy artykuły spożywcze nie uniemożliwiają domknięcia drzwi?
- Czy drzwi komory, półki i szuflady zostały prawidłowo umieszczone?
- Czy uszczelki drzwi nie są uszkodzone lub rozdarte?
- Czy chłodziarce została ustawiona na poziomej powierzchni?

## **Jeśli krawędzie obudowy chłodziarki, z którymi stykają się zawiasy drzwi są ciepłe;**

Zwłaszcza latem (przy upalnej pogodzie) powierzchnie stykające się z zawiasami mogą się nagrzewać podczas pracy sprężarki, jest to normalne zjawisko.

### **WAŻNE UWAGI:**

- W przypadku niespodziewanej przerwy w zasilaniu lub odłączenia urządzenia od zasilania termiczne zabezpieczenie spowoduje wyłączenie sprężarki, ponieważ gaz w układzie chłodzącym nie jest ustabilizowany. To zupełnie normalne, a chłodziarka uruchomi się ponownie po upływie 4 lub 5 minut.
- Urządzenie chłodzące jest ukryte w tylnej ścianie chłodziarki. Na tylnej powierzchni chłodziarki może gromadzić się woda lub tworzyć lód na skutek pracy sprężarki z określonymi przerwami czasowymi. To normalna sytuacja. Nie zachodzi konieczność przeprowadzania operacji odszraniania, dopóki nie zgromadzi się nadmierna ilość lodu.
- Jeśli nie korzystasz z chłodziarki przez dłuższy czas (np. latem podczas urlopu), odłącz ją od zasilania. Chłodziarkę należy oczyścić zgodnie ze wskazówkami podanymi w części 4 niniejszej instrukcji i pozostawić otwarte drzwi, żeby zapobiec nagromadzeniu się wilgoci i nieprzyjemnych zapachów.
- Zakupione urządzenie jest przeznaczone do użytku w gospodarstwie domowym oraz może być eksploatowane wyłącznie w warunkach domowych i w określonych celach. Urządzenie nie jest przeznaczone do zastosowań komercyjnych lub wspólnego użytkowania. Jeśli klient wykorzysta urządzenie niezgodnie z jego przeznaczeniem, stanowczo podkreślamy, że producent ani sprzedawca urządzenia nie ponoszą odpowiedzialności za wszelkie naprawy i usterki powstałe w okresie gwarancyjnym.
- Jeśli po zastosowaniu się do wszystkich powyżej podanych wskazówek problemu nie udało się rozwiązać, należy skontaktować się z autoryzowanym serwisem.

## **Porady dotyczące oszczędzania energii**

1. Należy zainstalować urządzenie w chłodnym, dobrze wentylowanym pomieszczeniu, ale nie w bezpośrednim działaniu światła słonecznego ani źródła ciepła (kaloryfer, kuchenka, itd.). W innym przypadku należy skorzystać z płyty izolującej.
2. Należy poczekać, aż ciepła żywność i napoje wystygną poza urządzeniem.
3. Rozmrażając zamrożoną żywność, należy ją umieścić w części lodówkowej. Niska temperatura zamrożonej żywności pomoże schłodzić część lodówkową podczas rozmrażania, oszczędzając w ten sposób energię. Gdy żywność rozmraża się poza lodówką, powoduje to straty energii.
4. Podczas umieszczania napoi i płynów w lodówce, należy je przykryć. Jeśli się tego nie zrobi, spowoduje to wzrost wilgotności w urządzeniu. Z tego powodu czas pracy wydłuży się. Ponadto, przykrywanie napoi i płynów pomaga zachować ich smak i zapach.
5. Chowając żywność i napoje, należy otwierać drzwi urządzenia na jak najkrótszy czas.
6. Pokrywy komór urządzenia o różnych temperaturach należy trzymać zamknięte (pojemniki na owoce i warzywa, chłodziarka, itp.)
7. Uszczelka drzwi musi być czysta i sprężysta. Jeśli uszczelka jest zużyta, należy ją wymienić.

## CZĘŚĆ -7. CZĘŚCI I PRZEDZIAŁY URZĄDZENIA

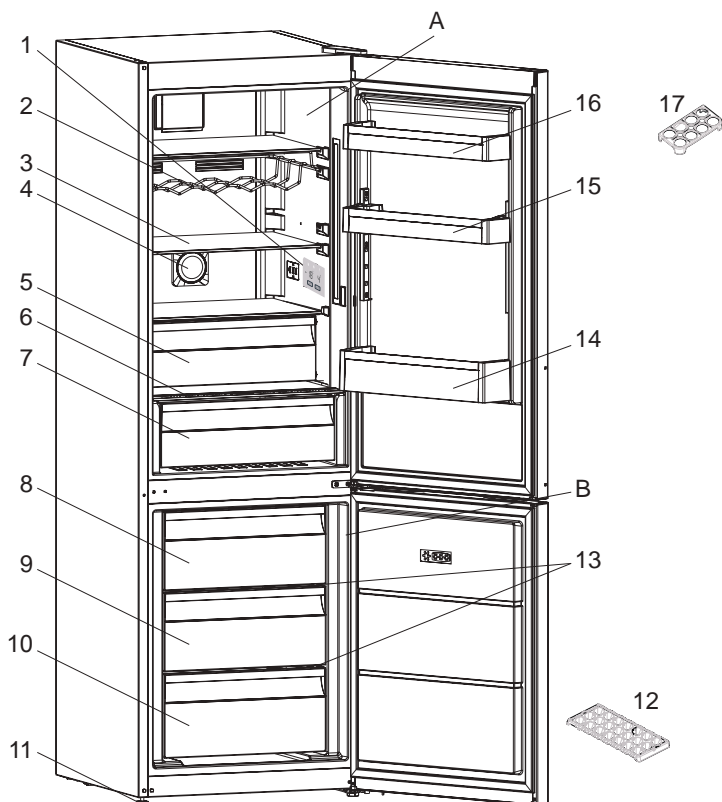

Zamieszczony w celach informacyjnych rysunek przedstawia różne części i elementy wyposażenia. Części mogą różnić się w zależności od modelu urządzenia.

A) Komora chłodziarki

B) Komora zamrażarki

1. Wyświetlacz wewnętrzny / Sterowanie w pokoju

2. Półka na butelki z winem \*

3. Półki chłodziarki

4. Ioniser \*

5. Przedział schładzania \*

6. Osłona pojemnika na owoce i warzywa

7. Pojemnik na owoce i warzywa

8. Górna szuflada zamrażarki

9. Środkowa szuflada zamrażarki

10. Dolna szuflada zamrażarki

11. Regulowane nóżki

12. Tacka do lodu

13. Szklane półki w zamrażalniku

14. Półka na butelki

15. Regulowana półka na drzwiach chłodziarki  
\* / Górna półka na drzwiach chłodziarki

16. Górna półka na drzwiach chłodziarki

17. Pojemnik na jajka

\* Dotyczy niektórych modeli

## CZĘŚĆ -8. USUWANIE ZUŻYTYCH URZĄDZEŃ



Rys. A



Rys. B

To urządzenie zostało zaprojektowane i wykonane z materiałów oraz komponentów wysokiej jakości, które nadają się do ponownego wykorzystania.

Symbol przekreślonego kontenera na odpady umieszczony na wyrobie (Rys. A.) oznacza, że produkt podlega selektywnej zbiórce zgodnie z postanowieniami Dyrektywy Parlamentu Europejskiego i Rady 2012/19/UE. Jeżeli na wyrobie umieszczony jest symbol przekreślonego kontenera na odpady (Rys. B) oznacza, że produkt zawiera baterie, które podlegają selektywnej zbiórce z postanowieniami Dyrektywy Parlamentu Europejskiego i Rady 2006/66/WE. Takie oznakowanie informuje, że sprzęt elektryczny i elektroniczny oraz baterie (jeżeli występują) po okresie użytkowania, nie mogą być wyrzucone wraz z innymi odpadami pochodzącymi z gospodarstwa domowego.

Użytkownik jest zobowiązany do oddania zużytego sprzętu i baterii (jeżeli występują) prowadzącym punkty zbiórki zużytego sprzętu elektrycznego i elektronicznego oraz baterii (jeżeli występują). Prowadzący zbieranie takich odpadów, w tym zbierający zużyty sprzęt, prowadzący zakłady przetwarzania, dystrybutorzy (sklepy), prowadzący punkty selektywnego zbierania odpadów komunalnych (gminne jednostki) oraz inne jednostki określone ustawowo tworzą odpowiedni system umożliwiający oddanie tego sprzętu.

Prawidłowa utylizacja zużytego sprzętu oraz baterii (jeżeli występują) przyczynia się do uniknięcia szkodliwych dla zdrowia i środowiska konsekwencji, wynikających z możliwości obecności w sprzęcie i bateriach składników niebezpiecznych oraz niewłaściwego składowania i przetwarzania takiego sprzętu i baterii. Gospodarstwo domowe spełnia ważną rolę w przyczynianiu się do ponownego użycia i odzysku, w tym recyklingu, zużytego sprzętu, na tym etapie kształtuje się postawy, które wpływają na zachowanie wspólnego dobra jakim jest czyste środowisko naturalne. Gospodarstwa domowe są także jednym z większych użytkowników drobnego sprzętu i racjonalne gospodarowanie nim na tym etapie wpływa na odzyskiwanie surowców wtórnych.

W przypadku niewłaściwej utylizacji tego produktu mogą zostać nałożone kary zgodnie z ustawodawstwem krajowym.

Jeżeli urządzenie posiada zamek, należy go zdemontować dla bezpieczeństwa, wszystkich osób mogących mieć późniejszą styczność z urządzeniem.

Niektóre lodówki i zamrażarki posiadają materiał izolacyjny oraz ciecz chłodniczą z CFC. Dlatego też należy zachować ostrożność, by nie zanieczyścić środowiska, gdy pozbywasz się swojej starej lodówki.

## **DANE TECHNICZNE**

Informacje techniczne znajdują się na tabliczce znamionowej po wewnętrznej stronie urządzenia i na etykiecie energetycznej.

Kod QR na etykiecie energetycznej dostarczonej z urządzeniem kieruje do strony internetowej, na której znajdują się informacje związane z wydajnością urządzenia w europejskiej bazie danych EPREL. Zachowaj etykietę energetyczną wraz z instrukcją obsługi i innymi dokumentami dostarczonymi z tym urządzeniem.

Informacje, zawarte na etykiecie energetycznej można znaleźć także w ogólnoeuropejskiej bazie produktów EPREL pod adresem <https://eprel.ec.europa.eu> oraz nazwy modelu i numeru produktu, podanych na tabliczce znamionowej urządzenia. Szczegółowe informacje o etykietach energetycznych znajdują się pod adresem [www.theenergylabel.eu](http://www.theenergylabel.eu).

## **INFORMACJE DLA INSTYTUCJI PRZEPROWADZAJĄCYCH BADANIA**

Instalowanie i przygotowanie urządzenia do wszelkiej kontroli EcoDesign powinno być zgodne z normą EN 62552. Wymagania dotyczące wentylacji, wymiary wnęki i minimalne tylne odstępstwa powinny być zgodne z tymi, określonymi w CZĘŚCI 7 niniejszej instrukcji obsługi. W przypadku potrzeby uzyskania dodatkowych informacji, w tym planów ładowania, należy skontaktować się z producentem.

## **OBŚLUGA KLIENTA I SERWIS**

Zawsze korzystaj z oryginalnych części zamiennych.

Podczas kontaktu z autoryzowanym centrum serwisowym upewnij się, że posiadasz poniższe dane: model, numer seryjny, datę zakupu produktu.

Informacje odnośnie modelu oraz numeru seryjnego można znaleźć na tabliczce znamionowej. Oryginalne części zamienne do niektórych określonych komponentów są dostępne przez co najmniej 7 lub 10 lat, w zależności od typu komponentu, od wprowadzenia do obrotu ostatniego egzemplarza modelu.

Więcej informacji o marce i produktach znajdziesz tutaj:

[www.kernau.com](http://www.kernau.com)

**KERNAU**

**USER MANUAL**  
NO-FROST  
COMBI REFRIGERATOR  
FREEZER - FRIDGE  
KFRC 20163 NF B  
KFRC 20163 NF IX  
KFRC 20163 NF DI

---

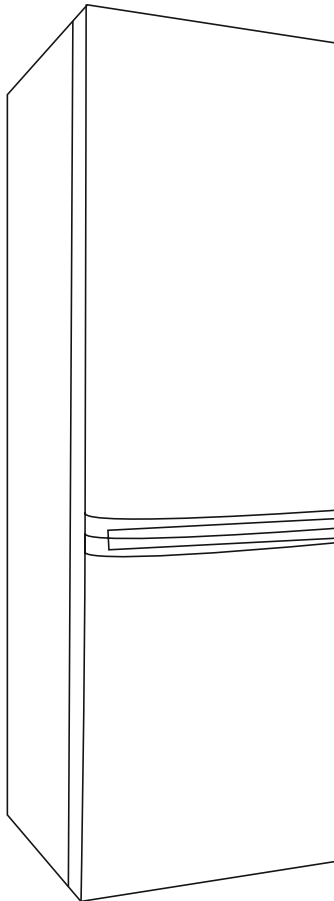

*The operating instructions apply to several models. Differences may therefore occur.*



**FIRE**

**Warning;** Risk of fire / flammable materials

# INDEX

<b>BEFORE USING THE APPLIANCE .....</b>	<b>30</b>
General warnings .....	30
Safety warnings.....	33
Installing and operating your fridge freezer .....	34
Before Using your Fridge .....	35
<b>THE VARIOUS FUNCTION AND POSSIBILITIES .....</b>	<b>35</b>
Information about New Generation Cooling Technology .....	35
Display and Control Panel.....	36
Operating your Fridge Freezer .....	36
Freezer Temperature Settings.....	36
Cooler Temperature Settings .....	36
Super Freeze Mode .....	36
Temperature Adjustment Warnings .....	37
Accessories .....	38
Ice Tray .....	38
The Freezer Box .....	38
The Chiller Shelf.....	38
The Fresh Dial.....	39
Adjustable Door Shelf .....	39
Adjustable Glass Shelf .....	39
Natural Ion Tech .....	40
Maxi-fresh preserver .....	40
<b>ARRANGING FOOD IN THE APPLIANCE .....</b>	<b>41</b>
Refrigerator compartment .....	41
Freezer compartment .....	42
<b>CLEANING AND MAINTENANCE .....</b>	<b>45</b>
Defrosting.....	45
<b>TRANSPORTATION AND CHANGING OF INSTALLATION POSITION</b>	<b>46</b>
Repositioning the Door.....	46
<b>BEFORE CALLING YOUR AFTER SALES SERVICE.....</b>	<b>47</b>
Tips for saving energy .....	50
<b>THE PARTS OF THE APPLIANCE AND THE COMPARTMENTS .....</b>	<b>51</b>
<b>DISPOSAL OF USED EQUIPMENT .....</b>	<b>52</b>



## **PART - 1. BEFORE USING THE APPLIANCE**

### **General warnings**

 **WARNING:** Keep ventilation openings, in the appliance enclosure or in the built-in structure, clear of obstruction.

 **WARNING:** Do not use mechanical devices or other means to accelerate the defrosting process, other than those recommended by the manufacturer.

 **WARNING:** Do not use electrical appliances inside the food storage compartments of the appliance, unless they are of the type recommended by the manufacturer.

 **WARNING:** Do not damage the refrigerant circuit.

 **WARNING:** When positioning the appliance, ensure the supply cord is not trapped or damaged.

 **WARNING:** Do not locate multiple portable socket-outlets or portable power supplies at the rear of the appliance.

 **WARNING:** In order to avoid any hazards resulting from the instability of the appliance, it must be fixed in accordance with the following instructions:

 If your appliance uses R600a as a refrigerant (this information will be provided on the label of the cooler) you should take care during transportation and installation to prevent the cooler elements from being damaged. R600a is an environmentally friendly and natural gas, but it is explosive. In the event of a leak due to damage of the cooler elements, move your fridge away from open flames or heat sources and ventilate the room where the appliance is located for a few minutes.

- While carrying and positioning the fridge, do not damage the cooler gas circuit.
- Do not store explosive substances such as aerosol cans with a flammable propellant in this appliance.

- This appliance is intended to homeuse only.
- If the socket does not match the refrigerator plug, it must be replaced by the manufacturer, a service agent or similarly qualified persons in order to avoid a hazard.
- A specially grounded plug has been connected to the power cable of your refrigerator. This plug should be used with a specially grounded socket of 16 amperes. If there is no such socket in your house, please have one installed by an authorised electrician.
- This appliance can be used by children aged from 8 years and above and persons with reduced physical, sensory or mental capabilities or lack of experience and knowledge if they have been given supervision or instruction concerning use of the appliance in a safe way and understand the hazards involved. Children shall not play with the appliance. Cleaning and user maintenance shall not be made by children without supervision.
- Children aged from 3 to 8 years are allowed to load and unload refrigerating appliances. Children are not expected to perform cleaning or user maintenance of the appliance, very young children (0-3 years old) are not expected to use appliances, young children (3-8 years old) are not expected to use appliances safely unless continuous supervision is given, older children (8-14 years old) and vulnerable people can use appliances safely after they have been given appropriate supervision or instruction concerning use of the appliance. Very vulnerable people are not expected to use appliances safely unless continuous supervision is given.

- If the supply cord is damaged, it must be replaced by the manufacturer, an authorised service agent or similar qualified persons, in order to avoid a hazard.
- This appliance is not intended for use at altitudes exceeding 2000 m.

**To avoid contamination of food, please respect the following instructions:**

- Opening the door for long periods can cause a significant increase of the temperature in the compartments of the appliance.
- Clean regularly surfaces that can come in contact with food and accessible drainage systems
- Store raw meat and fish in suitable containers in the refrigerator, so that it is not in contact with or drip onto other food.
- Two-star frozen-food compartments are suitable for storing pre-frozen food, storing or making ice cream and making ice cubes.
- One-, two- and three-star compartments are not suitable for the freezing of fresh food.
- If the refrigerating appliance is left empty for long periods, switch off, defrost, clean, dry, and leave the door open to prevent mould developing within the appliance.

## Old and out-of-order fridges or freezer

- If your old fridge or freezer has a lock, break or remove the lock before discarding it, because children may get trapped inside it and may cause an accident.
- Old fridges and freezers contain isolation material and refrigerant with CFC. Therefore, take care not to harm environment when you are discarding your old fridges.

### Notes:

- Please read the instruction manual carefully before installing and using your appliance. We are not responsible for the damage occurred due to misuse.
- Follow all instructions on your appliance and instruction manual, and keep this manual in a safe place to resolve the problems that may occur in the future.
- This appliance is produced to be used in homes and it can only be used in domestic environments and for the specified purposes. It is not suitable for commercial or common use. Such use will cause the guarantee of the appliance to be cancelled and our company will not be responsible for the losses to be occurred.
- This appliance is produced to be used in houses and it is only suitable for cooling / storing foods. It is not suitable for commercial or common use and/or for storing substances except for food. Our company is not responsible for the losses to be occurred in the contrary case.

## Safety warnings

- Do not connect your fridge freezer to the mains electricity supply using an extension lead.
- Do not use damaged, torn or old plugs.
- Do not pull, bend or damage the cord.



- Do not use plug adapter.
- This appliance is designed for use by adults. Do not allow children to play with the appliance or hang off the door.
- Never touch the power cord/plug with wet hands. This may cause a short circuit or electric shock.

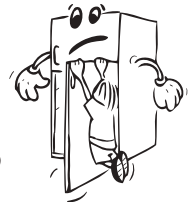

- Do not place glass bottles or cans in the ice-making compartment as they will burst when the contents freeze.
- Do not place explosive or flammable material in your fridge. Place drinks with high alcohol content vertically in the fridge compartment and make sure their tops are tightly closed.
- When removing ice from the ice-making compartment, do not touch it. Ice may cause frost burns and/or cuts.
- Do not touch frozen goods with wet hands. Do not eat ice-cream or ice cubes immediately after they are removed from the ice-making compartment.
- Do not re-freeze thawed frozen food. This may cause health issues such as food poisoning.



## Installing and operating your fridge freezer

Before using your fridge freezer for the first time, please pay attention to the following points:

- The operating voltage for your fridge freezer is 220-240 V at 50Hz.
- The plug must be accessible after installation.
- Your fridge freezer may have an odour when it is operated for the first time. This is normal and the odour will fade when your fridge freezer starts to cool.
- Before connecting your fridge freezer, ensure that the information on the data plate (voltage and connected load) matches that of the mains electricity supply. If in doubt, consult a qualified electrician.
- Insert the plug into a socket with an efficient ground connection. If the socket has no ground contact or the plug does not match, we recommend you consult a qualified electrician for assistance.
- The appliance must be connected with a properly installed fused socket. The power supply (AC) and voltage at the operating point must match with the details on the name plate of the appliance (the name plate is located on the inside left of the appliance).
- We do not accept responsibility for any damages that occur due to ungrounded usage.
- Place your fridge freezer where it will not be exposed to direct sunlight.
- Your fridge freezer must never be used outdoors or exposed to rain.
- Your appliance must be at least 50 cm away from stoves, gas ovens and heater cores, and at least 5 cm away from electrical ovens.
- If your fridge freezer is placed next to a deep freezer, there must be at least 2 cm between them to prevent humidity forming on the outer surface.
- Do not cover the body or top of fridge freezer with lace. This will affect the performance of your fridge freezer.
- Clearance of at least 150 mm is required at the top of your appliance. Do not place anything on top of your appliance.
- Do not place heavy items on the appliance.
- Use the adjustable front legs to make sure your appliance is level and stable. You can adjust the legs by turning them in either direction. This must be done before placing food in the appliance.
- Clean the appliance thoroughly before use (see Cleaning and Maintenance).



- Before using your fridge freezer, wipe all parts with a solution of warm water and a teaspoon of sodium bicarbonate. Then, rinse with clean water and dry. Return all parts to the fridge freezer after cleaning.
- Install the two plastic distance guides (the parts on the black vanes -condenser- at the rear) by turning it 90° (as shown in the figure) to prevent the condenser from touching the wall.
- The distance between the appliance and back wall must be a maximum of 75 mm.

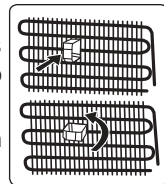

## Before Using your Fridge

- When using your fridge for the first time, or after transportation, keep it in an upright position for at least 3 hours before plugging into the mains. This allows efficient operation and prevents damage to the compressor.
- Your fridge may have a smell when it is operated for the first time. This is normal and the smell will fade away when your fridge starts to cool.

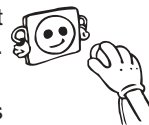

## PART - 2. THE VARIOUS FUNCTION AND POSSIBILITIES

### Information about New Generation Cooling Technology

Fridges with new-generation cooling technology have a different operating system to static fridges. Other (static) fridges may experience a build up of ice in the freezer compartment due to door openings and humidity in the food. In such fridges, regular defrosting is required; the fridge must be switched off, the frozen food moved to a suitable container and the ice which has formed in the freezer compartment removed.

In fridges with new-generation cooling technology, a fan blows dry cold air evenly throughout the fridge and freezer compartments. The cold air cools your food evenly and uniformly, preventing humidity and ice build-up.

In the refrigerator compartment, air blown by the fan, located at the top of the refrigerator compartment, is cooled while passing through the gap behind the air duct. At the same time, the air is blown out through the holes in the air duct, evenly spreading cool air throughout the refrigerator compartment.

There is no air passage between the freezer and refrigerator compartments, therefore preventing the mixing of odours.

As a result, your fridge, with new-generation cooling technology, provides you with ease of use as well as a huge volume and aesthetic appearance.

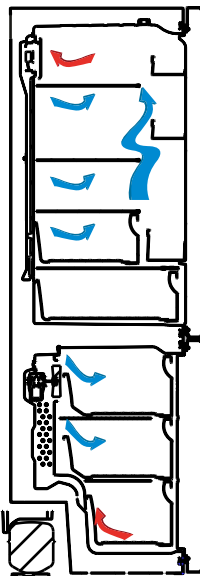

## Display and Control Panel

### Using the Control Panel

1. Enables the setting of the freezer.
2. Enables the setting of the cooler.
3. Freezer set value screen.
4. Cooler set value screen.
5. Economy mode symbol.
6. Super freeze symbol.
7. Alarm symbol.

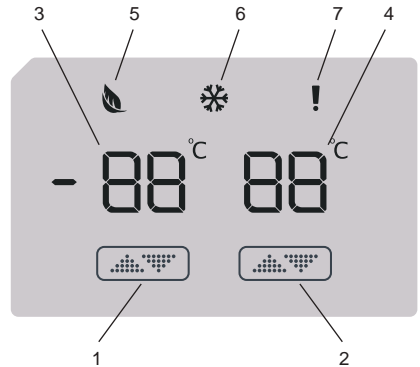

### Operating your Fridge Freezer

Once you have plugged in the product, all symbols will be displayed for 2 seconds and the initial values will be shown as  $-18\text{ }^{\circ}\text{C}$  on the freezer adjustment indicator, and  $+4\text{ }^{\circ}\text{C}$  on the fridge adjustment indicator.

#### Freezer Temperature Settings

- The initial temperature value for the freezer setting indicator is  $-18\text{ }^{\circ}\text{C}$ .
- Press the freezer set button once.  
When you first press the button, the previous value will blink on the screen.
- Whenever you press this button, temperature will decrease respectively.
- If you continue to press the button, it will restart from  $-16\text{ }^{\circ}\text{C}$ .

**NOTE:** Eco mode gets activated automatically when the temperature of the freezer compartment is set to  $-18\text{ }^{\circ}\text{C}$ .



#### Cooler Temperature Settings

- The initial temperature value for the cooler setting indicator is  $+4\text{ }^{\circ}\text{C}$ .
- Press the cooler button once.
- Whenever you press this button, temperature will decrease respectively.
- If you continue to press the button, it will restart from  $+8\text{ }^{\circ}\text{C}$ .

### Super Freeze Mode

#### Purpose

- To freeze a large quantity of food that cannot fit on the fast freeze shelf.
- To freeze prepared foods.
- To freeze fresh food quickly to retain freshness.

#### How to use

To enable the super freeze mode, press and hold the freezer temperature setting button for 3 seconds. Once the super freeze mode has been set, the super freeze symbol on the indicator will be lit and the machine will beep to confirm the mode has been switched on.



#### During Super Freeze Mode:

- The temperature of the Cooler may be adjusted. In this case, Super Freeze mode will continue.
- Economy mode cannot be selected.
- Super Freeze mode can be cancelled in the same way it is selected.

## Notes:

- The maximum amount of fresh food (in kilograms) that can be frozen within 24 hours is shown on the appliance label.
- For optimal appliance performance in maximum freezer capacity, activate super freeze mode 3 hours before you put fresh food into the freezer.



Super freeze mode will automatically cancel after 24 hours, depending on the environmental temperature or when the freezer sensor reaches a sufficiently low temperature.

## Temperature Adjustment Warnings

- It is not recommended that you operate your fridge in environments colder than 10°C in terms of its efficiency.
- Do not start another adjustment while you are already making an adjustment.
- Temperature adjustments should be made according to the frequency of door openings, the quantity of food kept inside the fridge and the ambient temperature in the location of your fridge.
- In order to allow your fridge to reach the operating temperature after being connected to mains, do not open the doors frequently or place large quantities of food in the fridge. Please note that, depending on the ambient temperature, it may take 24 hours for your fridge to reach the operating temperature.
- A 5 minute delay function is applied to prevent damage to the compressor of your fridge when connecting or disconnecting to mains, or when an energy breakdown occurs. Your fridge will begin to operate normally after 5 minutes.
- Your appliance is designed to operate in the ambient temperature (T/SN = 10°C - 43°C) intervals stated in the standards, according to the climate class displayed on the information label. We do not recommend operating your appliance out of the stated temperature limits in terms of cooling effectiveness.

Climate class	Ambient (°C)
<b>T</b>	16 to 43 (°C)
<b>ST</b>	16 to 38 (°C)
<b>N</b>	16 to 32 (°C)
<b>SN</b>	10 to 32 (°C)

## Important installation instructions

This appliance is designed to work in difficult climate conditions (up to 43 degrees C or 110 degrees F) and is powered with 'Freezer Shield' technology which ensures that the frozen food in the freezer will not defrost even if the ambient temperature falls as low as -15 °C. So you may then install your appliance in an unheated room without having to worry about frozen food in the freezer being spoilt. When the ambient temperature returns to normal, you may continue using the appliance as usual.



## Accessories

### Ice Tray

- Fill the ice tray with water and place in the freezer compartment.
- After the water has completely frozen, you can twist the tray as shown below to remove the ice cubes.

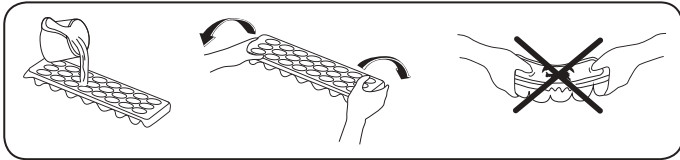



### The Freezer Box

The freezer box allows food to be accessed more easily.

#### Removing the freezer box:

- Pull the box out as far as possible
- Pull the front of the box up and out

 Carry out the opposite of this operation when refitting the sliding compartment.

 Always keep hold of the handle of the box while removing it.

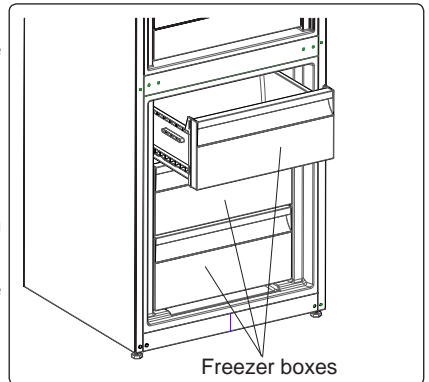

### The Chiller Shelf *(In some models)*

Keeping food in the Chiller compartment, instead of the freezer or refrigerator compartments, allows food to retain freshness and flavour for longer, while preserving its fresh appearance. When the Chiller tray becomes dirty, remove it and wash with water.

(Water freezes at 0°C, but food containing salt or sugar freezes at temperatures lower than this).

The Chiller compartment is usually used for storing foods such as raw fish, lightly pickled food, rice, and so on.

 **Do not put food you want to freeze or ice trays (to make ice) in the Chiller compartment.**

#### To remove the Chiller Shelf:

- Pull the chiller shelf towards you by sliding it on the rails.
- Pull the chiller shelf up from the rail and remove it from the fridge.

 After the chiller shelf has been removed, it can support a maximum 20 kg load.

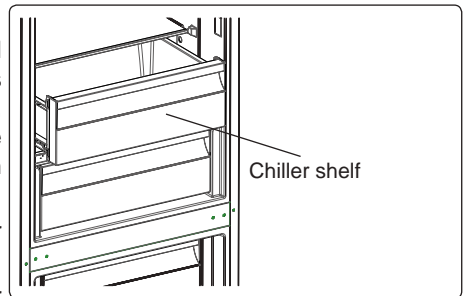

### The Fresh Dial (In some models)

If the crisper is full, the fresh dial located in front of the crisper should be opened. This allows the air in the crisper and the humidity rate to be controlled, to increase the life of food within.

The dial, located behind the shelf, must be opened if any condensation is seen on the glass shelf.

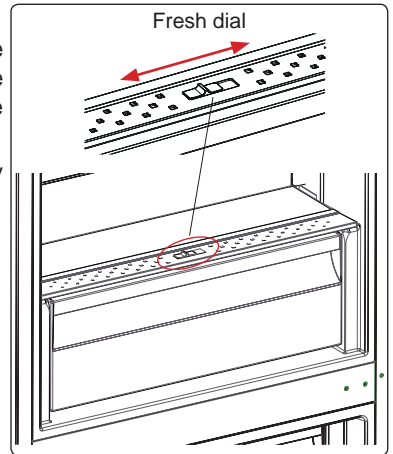

### Adjustable Door Shelf (In some models)

Six different height adjustments can be made to provide storage areas that you need by adjustable door shelf.

To change the position of adjustable door shelf ;

Hold the bottom of the shelf and pull the buttons on the side of the door shelf direction of arrow. (Fig.1)

Position door shelf the height you need by moving up and down. After you get the position that you want the door shelf, release the buttons on the side of the door shelf (Fig.2) Before releasing the door shelf, move up down and make sure the door shelf is fixed.

 **Note:** Before moving door shelf is loaded, you must hold the shelf by supporting the bottom. Otherwise, door shelf could fall off the rails due to the weight. So damage may occur on the door shelf or rails.

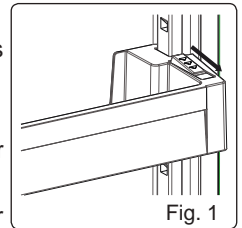

Fig. 1

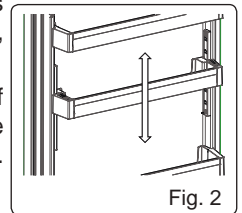

Fig. 2

### Adjustable Glass Shelf (In some models)

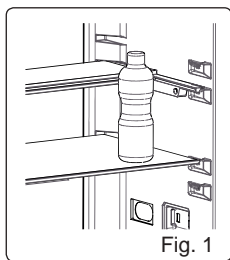

Fig. 1

Adjustable glass shelf mechanism provides higher storage spaces with a simple movement. To cover the glass shelf, push it.

You can load your food as you want in the resulting extra space. To bring the shelf in its original position, pull it toward you.

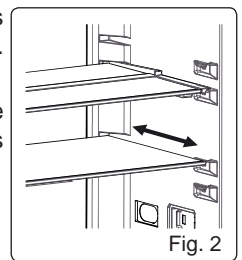
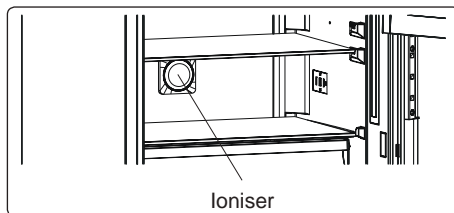

Fig. 2

### **Natural Ion Tech (In some models)**

Natural Ion Tech spreads negative ions which neutralize particles of unpleasant smell and dust in the air.

By removing these particles from the air in the refrigerator, Natural Ion Tech improves air quality and eliminates odours.



- This feature is optional. It may not exist on your product.
- The location of your ioniser device may vary from product to product.

### **Maxi-fresh preserver (In some models)**

Maxi Fresh Preserver technology helps to remove ethylene gas (a bioproduct released naturally from fresh foods) and unpleasant odors from the crisper. In this way, food stays fresh for a longer time.

- Maxi Fresh Preserver must be cleaned once in a year. The filter should be waited for 2 hours at 65°C in an oven.
- To clean the filter, please remove the back cover of the filter box by pulling it in the direction of the arrow.
- The filter should not be washed with water or any detergent.

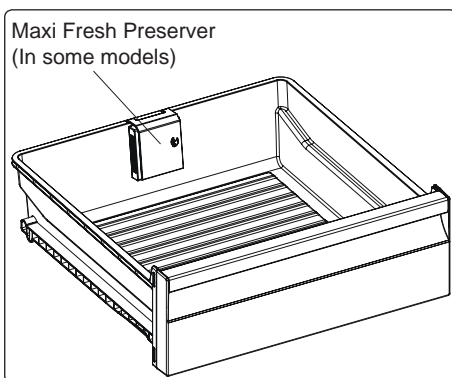
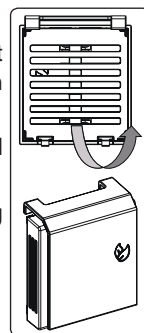

***Visual and text descriptions in the accessories section may vary according to the model of your appliance.***

## **PART - 3. ARRANGING FOOD IN THE APPLIANCE**

For normal operating conditions, set the temperature +4 or +6 °C.

### **Refrigerator compartment**

- To reduce humidity and avoid the consequent formation of frost, always store liquids in sealed containers in the refrigerator. Frost tends to concentrate in the coldest parts of the evaporating liquid and, in time, your appliance will require more frequent defrosting.
- Never place warm food in the refrigerator. Warm food should be allowed to cool at room temperature and should be arranged to ensure adequate air circulation in the refrigerator compartment.
- Make sure no items are in direct contact with the rear wall of the appliance as frost will develop and packaging will stick to it. Do not open the refrigerator door frequently.
- We recommend that meat and clean fish are loosely wrapped and stored on the glass shelf just above the vegetable bin where the air is cooler, as this provides the best storage conditions.
- Store loose fruit and vegetable items in the crisper containers.
- Store loose fruit and vegetables in the crisper.
- Storing fruit and vegetables separately helps prevent ethylene-sensitive vegetables (green leaves, broccoli, carrot, etc.) being affected by ethylene-releaser fruits (banana, peach, apricot, fig etc.).
- Do not put wet vegetables into the refrigerator.
- Storage time for all food products depends on the initial quality of the food and an uninterrupted refrigeration cycle before refrigerator storage.
- To avoid cross-contamination do not store meat products with fruit and vegetables. Water leaking from meat may contaminate other products in the refrigerator. You should package meat products and clean any leakages on the shelves.
- Do not put food in front of the air flow passage.
- Consume packaged foods before the recommended expiry date.



**NOTE:** Potatoes, onions and garlic should not be stored in the refrigerator.

The table below is a quick guide to show you the most efficient way to store the major food groups in your refrigerator compartment.

<b>Food</b>	<b>Maximum storage time</b>	<b>How and where to store</b>
<b>Vegetables and fruits</b>	1 week	Vegetable bin
<b>Meat and fish</b>	2 - 3 Days	Wrap in plastic foil, bags, or in a meat container and store on the glass shelf
<b>Fresh cheese</b>	3 - 4 Days	On the designated door shelf
<b>Butter and margarine</b>	1 week	On the designated door shelf
<b>Bottled products e.g. milk and yoghurt</b>	Until the expiry date recommended by the producer	On the designated door shelf
<b>Eggs</b>	1 month	On the designated egg shelf
<b>Cooked food</b>		All shelves

## Freezer compartment

- The freezer is used for storing frozen food, freezing fresh food, and making ice cubes.
- To use the maximum capacity of the freezer compartment, use the glass shelves for the upper and middle section, and use the lower basket for the bottom section.
- Use the fast freezing shelf to freeze home cooking (and any other food which needs to be frozen quickly) more quickly because of the freezing shelf's greater freezing power. Fast freezing shelf is the bottom drawer of the freezer compartment.
- For freezing fresh food; wrap and seal fresh food properly, that is the packaging should be air tight and shouldn't leak. Special freezer bags, aluminum foil polythene bags and plastic containers are ideal.
- Do not store fresh food next to frozen food as it can thaw the frozen food.
- Before freezing fresh food, divide it into portions that can be consumed in one sitting.
- Consume thawed frozen food within a short period of time after defrosting
- Never place warm food in the freezer compartment as it will thaw the frozen food.
- Always follow the manufacturer's instructions on food packaging when storing frozen food. If no information is provided food, should not be stored for more than 3 months from the date of purchase.
- When purchasing frozen food, make sure that it has been stored under appropriate conditions and that the packaging is not damaged.
- Frozen food should be transported in appropriate containers and placed in the freezer as soon as possible.
- Do not purchase frozen food if the packaging shows signs of humidity and abnormal swelling. It is probable that it has been stored at an unsuitable temperature and that the contents have deteriorated.
- The storage life of frozen food depends on the room temperature, the thermostat setting, how often the door is opened, the type of food, and the length of time required to transport the product from the shop to your home. Always follow the instructions printed on the packaging and never exceed the maximum storage life indicated.
- The maximum amount of fresh food (in kg) that can be frozen in 24 hours is indicated on the appliance label.
- For optimum appliance performance to reach maximum freezing capacity, set the refrigerator at 4 °C for 24 hours before placing fresh food into the freezer.
- After placing fresh food into the freezer, change the setting to 2 °C for 24 hours is generally sufficient. After 24 hours, you can reduce the setting if required.

**NOTE:** If you attempt to open the freezer door immediately after closing it, you will find that it will not open easily. This is normal. Once equilibrium has been reached, the door will open easily.

### Important note:

- Never refreeze thawed frozen food.
- The taste of some spices found in cooked dishes (anise, basilica, watercress, vinegar, assorted spices, ginger, garlic, onion, mustard, thyme, marjoram, black pepper, etc.) changes and they assume a strong taste when they are stored for a long period of time. Therefore, add small amounts of spices to food to be frozen, or the desired spice should be added after the food has thawed.

- The storage time of food is dependent on the type of oil used. Suitable oils are margarine, calf fat, olive oil and butter. Unsuitable oils are peanut oil and pig fat.
- Food in liquid form should be frozen in plastic cups and other food should be frozen in plastic folios or bags.



The table below is a quick guide to show you the most efficient way to store the major food groups in your freezer compartment.

Meat and fish	Preparation	Maximum storage time (months)
<b>Steak</b>	Wrap in foil	6 - 8
<b>Lamb meat</b>	Wrap in foil	6 - 8
<b>Veal roast</b>	Wrap in foil	6 - 8
<b>Veal cubes</b>	In small pieces	6 - 8
<b>Lamb cubes</b>	In pieces	4 - 8
<b>Minced meat</b>	In packaging without using spices	1 - 3
<b>Giblets (pieces)</b>	In pieces	1 - 3
<b>Bologna sausage/ salami</b>	Should be kept packaged even if it has a membrane	
<b>Chicken and turkey</b>	Wrap in foil	4 - 6
<b>Goose and duck</b>	Wrap in foil	4 - 6
<b>Deer, rabbit, wild boar</b>	In 2.5 kg portions or as fillets	6 - 8
<b>Freshwater fish (Salmon, Carp, Crane, Catfish)</b>	After cleaning the bowels and scales of the fish, wash and dry it. If necessary, remove the tail and head.	2
<b>Lean fish (Bass, Turbot, Flounder)</b>		4
<b>Fatty fishes (Tuna, Mackerel, Bluefish, Anchovy)</b>		2 - 4
<b>Shellfish</b>	Clean and in a bag	4 - 6
<b>Caviar</b>	In its packaging, or in an aluminium or plastic container	2 - 3
<b>Snails</b>	In salty water, or in an aluminium or plastic container	3



**NOTE:** Thawed frozen meat should be cooked as fresh meat. If the meat is not cooked after defrosting, it must not be re-frozen.

Vegetables and Fruits	Preparation	Maximum storage time (months)
<b>String beans and beans</b>	Wash, cut into small pieces and boil in water	10 - 13
<b>Beans</b>	Hull, wash and boil in water	12

Vegetables and Fruits	Preparation	Maximum storage time (months)
<b>Cabbage</b>	Clean and boil in water	6 - 8
<b>Carrot</b>	Clean, cut into slices and boil in water	12
<b>Pepper</b>	Cut the stem, cut into two pieces, remove the core and boil in water	8 - 10
<b>Spinach</b>	Wash and boil in water	6 - 9
<b>Cauliflower</b>	Remove the leaves, cut the heart into pieces and leave it in water with a little lemon juice for a while	10 - 12
<b>Eggplant</b>	Cut into pieces of 2cm after washing	10 - 12
<b>Corn</b>	Clean and pack with its stem or as sweet corn	12
<b>Apple and pear</b>	Peel and slice	8 - 10
<b>Apricot and Peach</b>	Cut into two pieces and remove the stone	4 - 6
<b>Strawberry and Blackberry</b>	Wash and hull	8 - 12
<b>Cooked fruits</b>	Add 10 % of sugar to the container	12
<b>Plum, cherry, sourberry</b>	Wash and hull the stems	8 - 12

	Maximum storage time (months)	Thawing time at room temperature (hours)	Thawing time in oven (minutes)
<b>Bread</b>	4 - 6	2 - 3	4-5 (220-225 °C)
<b>Biscuits</b>	3 - 6	1 - 1,5	5-8 (190-200 °C)
<b>Pastry</b>	1 - 3	2 - 3	5-10 (200-225 °C)
<b>Pie</b>	1 - 1,5	3 - 4	5-8 (190-200 °C)
<b>Phyllo dough</b>	2 - 3	1 - 1,5	5-8 (190-200 °C)
<b>Pizza</b>	2 - 3	2 - 4	15-20 (200 °C)

Dairy products	Preparation	Maximum storage time (months)	Storage conditions
<b>Packet (Homogenized) Milk</b>	In its own packet	2 - 3	Pure Milk – in its own packet
<b>Cheese - excluding white cheese</b>	In slices	6 - 8	Original packaging may be used for short-term storage. Keep wrapped in foil for longer periods.
<b>Butter, margarine</b>	In its packaging	6	

## PART - 4. CLEANING AND MAINTENANCE



Disconnect the unit from the power supply before cleaning.

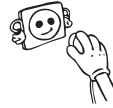

Do not wash your appliance by pouring water on it.

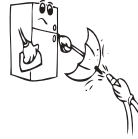

Do not use abrasive products, detergents or soaps for cleaning the appliance. After washing, rinse with clean water and dry carefully. When you have finished cleaning, reconnect the plug to the mains supply with dry hands.

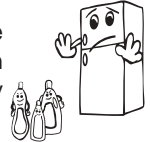

- Make sure that no water enters the lamp housing and other electrical components.

- The appliance should be cleaned regularly using a solution of bicarbonate of soda and lukewarm water.

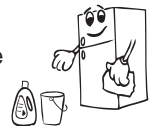

- Clean the accessories separately by hand with soap and water. Do not wash accessories in a dish washer.



- Clean the condenser with a brush at least twice a year. This will help you to save on energy costs and increase productivity.

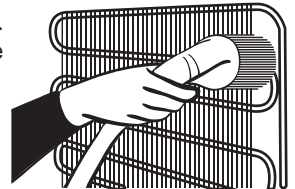

**The power supply must be disconnected during cleaning.**

### Defrosting

Your refrigerator performs automatic defrosting. The water formed as a result of defrosting passes through the water collection spout, flows into the vaporisation container behind your refrigerator and evaporates there.

- Make sure you have disconnected the plug of your refrigerator before cleaning the vaporisation container.
- Remove the vaporisation container from its position by removing the screws as indicated. Clean it with soapy water at specific time intervals. This will prevent odours from forming.

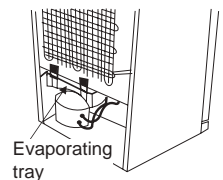



## Replacing LED Lighting

To replace any of the LEDs, please contact the nearest Authorised Service Centre.

**Note:** The numbers and location of the LED strips may change according to the model.

## **PART - 5.** TRANSPORTATION AND CHANGING OF INSTALLATION POSITION

### Transportation and Changing Positioning

- The original packaging and foam may be kept for re-transportation (optional).
- Fasten your appliance with thick packaging, bands or strong cords and follow the instructions for transportation on the packaging.
- Remove all movable parts (shelves, accessories, vegetable bins, and so on) or fix them into the appliance against shocks using bands when re-positioning or transporting.



***Always carry your appliance in the upright position.***

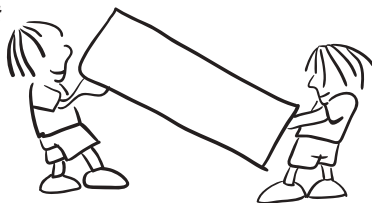

### Repositioning the Door

- It is not possible to change the opening direction of your appliance door if door handles are installed on the front surface of the appliance door.
- It is possible to change the opening direction of the door on models without handles.
- If the door-opening direction of your appliance can be changed, contact the nearest Authorised Service Centre to change the opening direction.

## **PART - 6. BEFORE CALLING YOUR AFTER SALES SERVICE**

### **Errors**

Your fridge will warn you if the temperatures for the cooler and freezer are at improper levels or if a problem occurs with the appliance. Warning codes are displayed in the freezer and cooler indicators.

<b>ERROR TYPE</b>	<b>MEANING</b>	<b>WHY</b>	<b>WHAT TO DO</b>
<b>E01</b>	Sensor warning		Call Service for assistance as soon as possible.
<b>E02</b>			
<b>E03</b>			
<b>E06</b>			
<b>E07</b>			
<b>E08</b>	Low Voltage Warning	Power supply to the device has dropped to below 170 V.	<ul style="list-style-type: none"> <li>- This is not a device failure, this error helps to prevent damages to the compressor.</li> <li>- The voltage needs to be increased back to required levels</li> </ul> <p>If this warning continues an authorised technician needs to be contacted.</p>
<b>E09</b>	Freezer compartment is not cold enough	Likely to occur after long term power failure.	<ol style="list-style-type: none"> <li>1. Set the freezer temperature to a colder value or set Super Freeze. This should remove the error code once the required temperature has been reached. Keep doors closed to improve time taken to reach the correct temperature.</li> <li>2. Remove any products which have thawed/defrosted during this error. They can be used within a short period of time.</li> <li>3. Do not add any fresh produce to the freezer compartment until the correct temperature has been reached and the error is no longer.</li> </ol> <p>If this warning continues an authorised technician needs to be contacted.</p>

ERROR TYPE	MEANING	WHY	WHAT TO DO
E10	Fridge compartment is not cold enough	<b>Likely to occur after:</b> - Long term power failure. - Hot food has been left in the fridge.	1. Set the fridge temperature to a colder value or set Super Cool. This should remove the error code once the required temperature has been reached. Keep doors closed to improve time taken to reach the correct temperature. 2. Please empty the location at the front area of air duct channel holes and avoid putting food close to the sensor. If this warning continues an authorised technician needs to be contacted.
E11	Fridge compartment is too cold	Various	1. Check is Super Cool mode is activated 2. Reduce the fridge compartment temperature 3. Check to see if vents are clear and not clogged If this warning continues an authorised technician needs to be contacted.

If you are experiencing a problem with your refrigerator, please check the following before contacting the after-sales service.

### Your refrigerator does not operate

#### Check if:

- Your fridge is plugged in and switched on
- The fuse has blown
- Is the temperature adjustment right?
- The socket is faulty. To check this, plug another working appliance into the same socket.

### Your refrigerator is performing poorly

#### Check if:

- Is the temperature adjustment right?
- Is the door of your fridge opened frequently and left open for a long while?
- The appliance is overloaded
- The doors are closed properly
- Did you put a dish or food on your fridge so that it contacts the rear wall of your fridge so as to prevent the air circulation?
- Is your fridge filled excessively?
- There is an adequate distance between the appliance and surrounding walls
- Is the ambient temperature within the range of values specified in the operating manual?

## **Your refrigerator is operating noisily**

The following noises can be heard during normal operation of the appliance.

### **Cracking (ice cracking) noise occurs:**

- During automatic defrosting.
- When the appliance is cooled or warmed (due to expansion of appliance material).

**Clicking noise occurs:** When the thermostat switches the compressor on/off.

**Motor noise:** Indicates the compressor is operating normally. The compressor may cause more noise for a short time when it is first activated.

**Bubbling noise and splashing occurs:** Due to the flow of the refrigerant in the tubes of the system.

**Water flowing noise occurs:** Due to water flowing to the evaporation container. This noise is normal during defrosting.

**Air blowing noise occurs:** During normal operation of the system due to the circulation of air.

## **There is a build-up of humidity inside the fridge**

### **Check if:**

- All food is packed properly. Containers must be dry before being placed in the fridge.
- The fridge doors are opened frequently. Humidity of the room will enter the fridge each time the doors are opened. Humidity increases faster if the doors are opened frequently, especially if the humidity of the room is high.
- There is a build-up of water droplets on the rear wall. This is normal after automatic defrosting (in Static Models).

## **The doors are not opening or closing properly**

### **Check if:**

- There is food or packaging preventing the door from closing
- The door compartments, shelves and drawers are placed properly
- The door gaskets are broken or torn
- Your fridge is level.

## **The edges of the fridge in contact with the door joint are warm**

Especially during summer (warm weather), the surfaces in contact with the door joint may become warmer during operation of the compressor. This is normal.

### **Important Notes:**

- In the case of a power failure, or if the appliance is unplugged and plugged in again, the gas in the cooling system of your refrigerator will destabilise, causing the compressor protective thermal element to open. Your refrigerator will start to operate normally after 5 minutes.
- If the appliance will not be used for a long period of time (such as during holidays), disconnect the plug. Defrost and clean the refrigerator, leaving the door open to prevent the formation of mildew and odour.
- If the problem persists after you have followed all the instructions above, please consult the nearest Authorised Service Centre.

- This appliance is designed for domestic use and for the stated purposes only. It is not suitable for commercial or common use. If the consumer uses the appliance in a way that does not comply with these instructions, we emphasise that the manufacturer and the dealer will not be responsible for any repair or failure within the guarantee period.

## **Tips for saving energy**

1. Install the appliance in a cool, well-ventilated room, but not in direct sunlight and not near a heat source (such as a radiator or oven) otherwise an insulating plate should be used.
2. Allow warm food and drinks to cool before placing them inside the appliance.
3. Place thawing food in the refrigerator compartment. The low temperature of the frozen food will help cool the refrigerator compartment while the food is thawing. This will save energy. Frozen food left to thaw outside of the appliance will result in a waste of energy.
4. Drinks or other liquids should be covered when inside the appliance. If left uncovered, the humidity inside the appliance will increase, therefore the appliance uses more energy. Keeping drinks and other liquids covered helps preserve their smell and taste.
5. Avoid keeping the doors open for long periods and opening the doors too frequently as warm air will enter the appliance and cause the compressor to switch on unnecessarily often.
6. Keep the covers of the different temperature compartments (such as the crisper and chiller) closed.
7. The door gasket must be clean and pliable. In case of wear, if your gasket is detachable, replace the gasket. If not detachable, you have to replace the door.

## PART - 7.

# THE PARTS OF THE APPLIANCE AND THE COMPARTMENTS

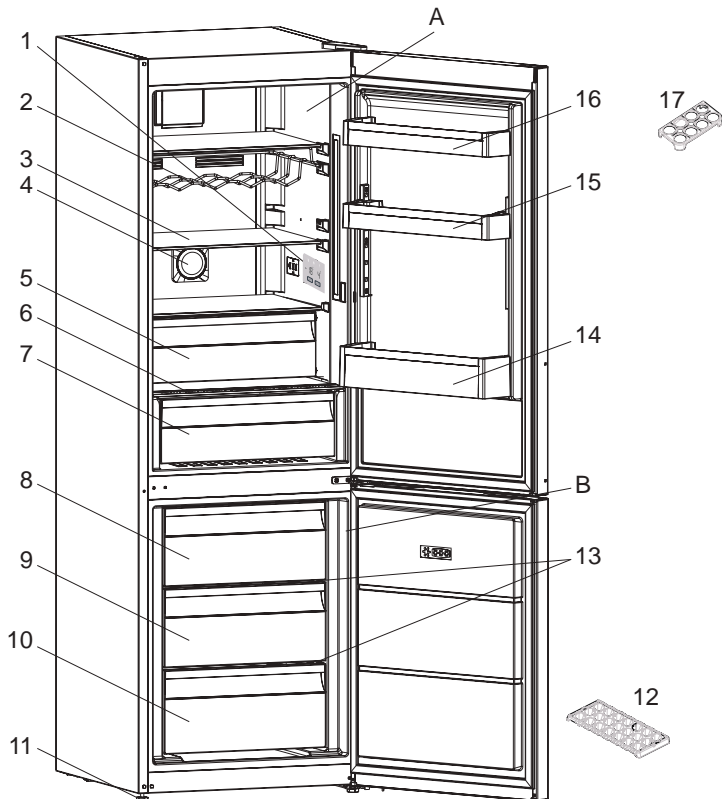

This presentation is only for information about the parts of the appliance. Parts may vary according to the appliance model.

A) Refrigerator compartment

B) Freezer compartment

1) Thermostat box / Interior display

2) Wine rack \*

3) Refrigerator shelves

4) Ioniser \*

5) Chiller \*

6) Crisper cover

7) Crisper

8) Freezer upper basket

9) Freezer middle basket

10) Freezer bottom basket

11) Levelling feet

12) Ice box tray

13) Freezer glass shelves \*

14) Bottle shelf

15) Adjustable door shelf \* / door shelf

16) Door shelf

17) Egg holder

\* In some models

## PART - 8. DISPOSAL OF USED EQUIPMENT

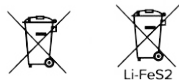

Fig. A

Fig. B

This device has been designed and manufactured of high-quality reusable materials and components.

The symbol of the crossed waste container placed on the product (Fig. A) means that the product is subject to selective collection in accordance with the provisions of Directive 2012/19/EU of the European Parliament and of the Council. A crossed-out wheeled bin symbol (Fig. B) placed on the product means that the product contains batteries that are subject to separate collection in accordance with the provisions of Directive 2006/66/EC of the European Parliament and of the Council. Such marking informs that electrical and electronic equipment and batteries (if any) must not be disposed of with other household waste after the period of use.

The user is obliged to return waste equipment and batteries (if any) to collection points for waste electrical and electronic equipment and batteries (if any). Collectors of such waste, including waste equipment collectors, treatment plants, distributors (shops), municipal waste separate collection points (municipal units), and other entities specified by law form an appropriate system to return this kind of equipment.

Correct disposal of waste equipment and batteries (if any) allows avoiding consequences that may be harmful to health and the environment, caused by the possible presence of hazardous components in the equipment and batteries, and inappropriate storage and processing of such equipment and batteries. Households play an important role in contributing to the reuse and recovery, including recycling, of waste equipment. At this stage, attitudes are formed, affecting the common good, which is a clean natural environment.

Moreover, households are one of the largest users of small equipment and the rational management thereof at this stage affects the recovery of secondary raw materials.

Penalties may be imposed in accordance with national legislation for improper disposal of this product.

If the device has a lock, please remove it for the safety of all persons who may later come into contact with the device.

Some refrigerators and freezers contain insulation material and CFC refrigerant. Therefore, be careful not to pollute the environment when you dispose of your old refrigerator.

## **TECHNICAL DATA**

The technical information is situated in the rating plate on the internal side of the appliance and on the energy label.

The QR code on the energy label supplied with the appliance provides a web link to the information related to the performance of the appliance in the EU EPREL database.

Keep the energy label for reference together with the user manual and all other documents provided with this appliance. It is also possible to find the same information in EPREL using the link <https://eprel.ec.europa.eu> and the model name and product number that you find on the rating plate of the appliance.

See the link [www.theenergylabel.eu](http://www.theenergylabel.eu) for detailed information about the energy label.

## **INFORMATION FOR TEST INSTITUTES**

Appliance for any EcoDesign verification shall be compliant with EN 62552. Ventilation requirements, recess dimensions and minimum rear clearances shall be as stated in this User Manual at Chapter 7. Please contact the manufacturer for any other further information, including loading plans.

## **CUSTOMER CARE AND SERVICE**

Always use original spare parts.

When contacting our Authorised Service Centre, ensure that you have the following data available: Model, Serial Number and Service Index.

The information can be found on the rating plate. Subject to change without notice.

The original spare parts for some specific components are available for a minimum of 7 or 10 years, based on the type of component, from the placing on the market of the last unit of the model.

Visit our website to:

[www.kernau.com](http://www.kernau.com)



**KERNAU**

**NÁVOD K POUŽITÍ**  
NO FROST CHLADNIČKA COMBI  
CHLADNIČKA - MRAZNIČKA  
KFRC 20163 NF B  
KFRC 20163 NF IX  
KFRC 20163 NF DI

---

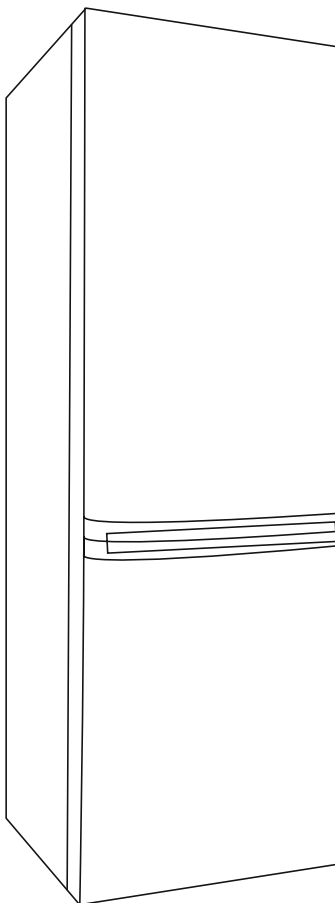

# Obsah

<b>PŘED POUŽITÍM SPOTŘEBIČE .....</b>	<b>53</b>
Obecná upozornění .....	53
Bezpečnostní varování .....	57
Instalace a obsluha vaší chladničky .....	58
Než začnete chladničku používat .....	59
<b>POUŽITÍ CHLADNIČKY-MRAZNIČKY .....</b>	<b>59</b>
Informace o nové technologii chlazení .....	59
Upozornění týkající se nastavení teploty .....	62
Důležité pokyny k instalaci.....	62
Nastavitelná Skleněná Polička .....	63
Příslušenství .....	63
Mraznička - box .....	63
Poličky - chiller.....	63
Ovladač vlhkosti.....	64
Nastavitelná polička ve dveřích .....	64
<b>ROZMÍSTĚNÍ POTRAVIN VE SPOTŘEBIČI.....</b>	<b>65</b>
Chladnička .....	65
Mraznička .....	65
<b>ČIŠTĚNÍ A ÚDRŽBA .....</b>	<b>70</b>
Přemístění dveří .....	70
<b>NEŽ SE OBRÁTÍTE NA POPRODEJNÍ SERVIS.....</b>	<b>71</b>
TIPY PRO ÚSPORU ENERGIE .....	75
<b>ČÁSTI SPOTŘEBIČE A PŘÍSLUŠENSTVÍ.....</b>	<b>76</b>
<b>LIKVIDACE OPOTŘEBOVANÝCH ZAŘÍZENÍ .....</b>	<b>77</b>

## **ČÁST - 1. PŘED POUŽITÍM SPOTŘEBIČE**

### **Obecná upozornění**

**VAROVÁNÍ:** Větrací otvory udržujte bez překážek.

**VAROVÁNÍ:** Nepoužívejte mechanické nástroje nebo jiné prostředky k urychlení procesu odmrazení s výjimkou těch, které doporučuje výrobce..

**VAROVÁNÍ:** V prostoru pro skladování potravin nepoužívejte elektrické spotřebiče, s výjimkou těch, které doporučuje výrobce.

**VAROVÁNÍ:** Nepoškodte chladicí okruh.

**VAROVÁNÍ:** Abyste předešli nebezpečí z důvodu nestability spotřebiče, je třeba hu upevnit v souladu s pokyny.

**VAROVÁNÍ:** Když umísťujete spotřebič, ujistěte se, že není elektrický kabel zauzlovaný nebo poškozený.

**VAROVÁNÍ:** Neumísťujte žádné vícenásobné rozbočovací zásuvky ani přenosné zdroje napájení na zadní část spotřebiče.



Symbol ISO 7010 W021

**Varování:** Riziko požáru / hořlavých materiálů

- Pokud vaše chladnička používá jako chladivo R600 - bude to vyznačeno na štítku na chladicím zařízení- musíte si dát pozor během přepravy a montáže, aby nedošlo k poškození chladicích prvků spotřebiče. I když je R600a ekologický a přírodní plyn, je výbušný. Pokud dojde k velkému úniku z důvodu poškození chladicích prvků, přemístěte chladničku od otevřeného ohně nebo zdrojů tepla a místnost, v níž je spotřebič umístěný, několik minut větrejte.
- Během přenášení a umísťování chladničky dejte pozor, abyste nepoškodili chladicí okruh plynu.
- Neskladujte výbušné substance, např. plechovky s aerosolem, neboť ty mohou v tomto spotřebiči způsobit vznik požáru.

- Tento spotřebič je určený k použití v domácnosti.
- Pokud zásuvka neodpovídá zástrčce chladničky, musí ji vyměnit výrobce, jeho servis nebo podobně kvalifikované osoby, aby se tak předešlo nebezpečí.
- Tento přístroj nesmí používat osoby (včetně dětí) s omezenými tělesnými, smyslovými nebo mentálními schopnostmi anebo osoby bez příslušných znalostí a zkušeností, pokud nejsou pod dozorem anebo nebyli poučeni o užívání tohoto přístroje osobou, která odpovídá za jejich bezpečnost. Děti musí být pod dozorem, aby si s přístrojem nehrály.
- Speciálně uzemněná zástrčka byla připojena k napájecímu kabelu vaší chladničky. Tato zástrčka musí být použita se speciálně uzemněnou zástrčkou s 16 ampéry. Nemáte-li doma takovou zásuvku, nechte ji nainstalovat autorizovaným elektrikářem.
- Tento spotřebič mohou používat děti starší 8 let a osoby s omezenými tělesnými, smyslovými nebo mentálními schopnostmi anebo osoby bez příslušných znalostí a zkušeností, pokud jsou pod dozorem nebo byly poučeny o bezpečném užívání tohoto přístroje a chápou související nebezpečí. Děti si nesmí se spotřebičem hrát. Čištění a údržba nesmí být prováděny dětmi bez dohledu dospělé osoby.
- Děti ve věku od 3 do 8 let smí nakládat a vykládat chladicí spotřebiče. Děti nemají provádět údržbu nebo čištění spotřebiče, velmi malé děti (0 – 3 let) nemají používat spotřebič, malé děti (3 – 8 let) nemají používat spotřebič, pokud jsou bez stálého dozoru, starší děti (8 – 14 let) a lidé s omezenými fyzickými nebo duševními schopnostmi mohou používat spotřebiče bezpečně, pokud jsou pod

dozorem nebo byli o bezpečném použití spotřebiče náležitě instruováni. Lidé s velice omezenými schopnostmi nemají používat spotřebič, dokud nejsou pod stálým dozorem.

- Pokud je napájecí kabel poškozen, musí jej vyměnit výrobce, jeho servisní zástupce nebo obdobně kvalifikovaná osoba, aby se předešlo riziku.
- Tento spotřebič není určen k použití v nadmořských výškách nad 2000 m.

## **Aby nedošlo ke kontaminaci jídla, dodržujte prosím následující pokyny:**

- Ponechání dvířek v otevřeném stavu po dlouhou dobu může způsobit výrazný nárůst teploty uvnitř oddělení spotřebiče.
- Pravidelně očišťujte povrchy, které přichází do kontaktu s jídlem, a také přístupné odtokové systémy.
- Syrové maso a ryby uchovávejte v chladničce ve vhodných kontejnerech, aby nedocházelo k jejich kontaktu s jinými potravinami nebo ukápnutí na ně.
- Oddělení pro mražené potraviny označená dvěma hvězdičkami jsou vhodná pro uchovávání předem zmražených potravin, uchovávání nebo výrobu zmrzliny a výrobu ledových kostek.
- Oddělení označená jednou, dvěma nebo třemi hvězdičkami nejsou vhodná pro zmrazení čerstvého jídla.
- Pokud chladicí zařízení je ponecháno prázdné po dlouhou dobu, je nutné ho vypnout, rozmrazit, očistit, osušit a ponechat dvířka otevřená, abyste zabránili tvorbě plísní uvnitř spotřebiče.

## Bezpečnostní varování

- Nepoužívejte rozdvojky nebo prodlužovací kabely.
- Nezapojujte do poškozených, opotřebených nebo starých zástrček.
- Netahejte, nelámejte ani nepoškozujte kabel.



- Tento spotřebič je určený k použití pouze dospělými osobami, nedovolte dětem, aby si se spotřebičem hrály, ani jim nedovolte, aby se zavěšovaly na dveře.
- Nezapojujte ani neodpojujte zástrčku mokřýma rukama, mohlo by dojít k úrazu elektrickým proudem!
- Do mrazničky nikdy nevkládejte skleněné láhve nebo plechovky. Láhve nebo plechovky mohou explodovat.
- Z důvodu zajištění své bezpečnosti nevkládejte do chladničky hořlavé nebo výbušné materiály. Alkoholické nápoje vkládejte do chladničky vertikálně a to tak, že lahve pevně utáhněte.
- Při vybírání ledu z mrazničky se ho nedotkněte, neboť může způsobit omrzliny a/nebo řezné rány.
- Nedotýkejte se zmraženého zboží mokřýma rukama. Zmrzlinu a ledové kostky nepoužívejte jakmile je vyjmete z mrazničky!
- Znovu nezmrazujte zboží, které se rozpustilo. To může způsobit zdravotní problémy, např. otravu jídlem.
- Kryt ani horní část chladničky nezakrývejte pokrývkou. To ovlivní výkon vaší chladničky.
- Upevněte příslušenství v chladničce během přepravy tak, aby se předešlo poškození příslušenství.
- Neopoužívejte zásuvkové adaptéry.

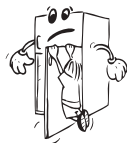

## Instalace a obsluha vaší chladničky

*Než začnete chladničku používat, musíte věnovat pozornost následujícím bodům:*

- Provozní napětí vaší chladničky je 220-240 V při 50Hz.
- Napájecí kabel vaší chladničky má uzemněnou zásuvku. Tato zásuvka musí být uzemněna v uzemněné zástrčce, která má pojistku minimálně 16 ampérů. Nemáte-li zástrčku, která to splňuje, nechte ji vytvořit kvalifikovaným elektrikářem.
- Neneseme zodpovědnost za škodu, k níž může dojít z důvodu neuzemněného použití.
- Chladničku umístěte na místo, kde nebude vystaveno přímému slunečnímu světlu.
- Váš spotřebič musí být minimálně 50 cm od trouby, plynové trouby nebo hořáků a musí být minimálně 5 cm od elektrické trouby.
- Vaše chladnička nesmí být používána venku nebo ponechána na dešti.
- Když je vaše chladnička umístěna blízko mrazáku, musí být mezi nimi vzdálenost minimálně 2 cm, aby se předešlo vzniku vlhkosti na vnějším povrchu.
- Na chladničku neumísťujte nic a umístěte ji na vhodné místo tak, aby nad horní částí zůstalo minimálně 15 cm.
- Nastavitelné přední nožky je nutno nastavit do vhodné výšky, aby mraznička mohla fungovat stabilně a správně. Nožičky můžete nastavit otáčením ve směru hodinových ručiček (nebo opačným směrem). To musí být provedeno před vložením potravin do chladničky.
- Než začnete mrazničku používat, otřete všechny vnitřní povrchy a zásuvky hadříkem ponořeným do teplé vody s lžičkou jedlé sody a potom opláchněte čistou vodou a osušte. Po očištění vraťte zpět všechny díly.
- Nainstalujte plastovou rozpěrku (část s černými lopatkami vzadu) otočením o 90° jak je zobrazeno na obrázku, abyste předešli dotýkání kondenzátoru stěny.
- Chladničku je třeba umístit tak, aby volný prostor nepřekračoval 75 mm.

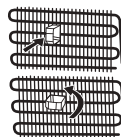



## Než začnete chladničku používat

- Při prvním spuštění nebo po přepravě nechte mrazničku stát 3 hodiny, ještě než ji zapojíte. Jinak by mohlo dojít k poškození kompresoru.
- Vaše chladnička může při prvním spuštění zapáchat; zápach zmizí jakmile se spustí chlazení.



## ČÁST - 2. POUŽITÍ CHLADNIČKY-MRAZNIČKY

### Informace o nové technologii chlazení

Chladničky-mrazničky s novou technologií chlazení mají jiný systém než statické chladničky-mrazničky. V případě běžných chladniček-mrazniček se do mrazničky vhání vlhký vzduch a voda vypařující se z potravin se v prostoru mrazničky změní na led. Aby bylo možné tuto námrazu odstranit, jinými slovy odmrazit, je třeba chladničku odpojit ze sítě. Během odmrazování musí uživatel dát potraviny jinam a odstranit zbývající led a nahromaděnou námrazu.

V případě mrazniček vybavených novou technologií chlazení je situace zcela jiná. Studený a suchý vzduch se v prostoru mrazničky rozptýluje pomocí ventilátoru. Studený vzduch se tak snadno rozptýlí po celém prostoru - i v místech mezi poličkami, a potraviny se zmrazí správně a rovnoměrně. A netvoří se žádná námrazu.

Konfigurace v prostoru chladničky bude téměř stejná jako v prostoru mrazničky. Vzduch rozptýlovaný ventilátorem v horní části prostoru chladničky se chladí během průchodu mezerou za průduchem. Aby byl proces chlazení v prostoru chladničky úspěšně dokončen, ve stejný okamžik dochází k uvolňování vzduchu skrz otvory na průduchu. Otvory na průduchu jsou navrženy pro rovnoměrnou distribuci vzduchu v prostoru.

Vzhledem k tomu, že nedochází mezi chladničkou a mrazničkou neprochází žádný vzduch, nedojde k míšení pachů.

Díky tomu se chladnička s novou technologií chlazení snadno používá a nabízí vám jak velký objem, tak estetický vzhled.

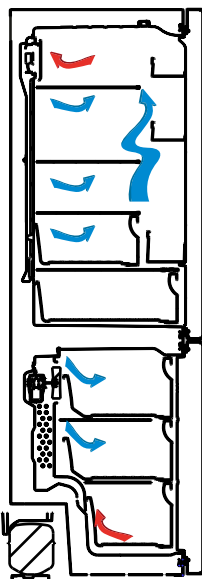

## Displej a ovládací panel

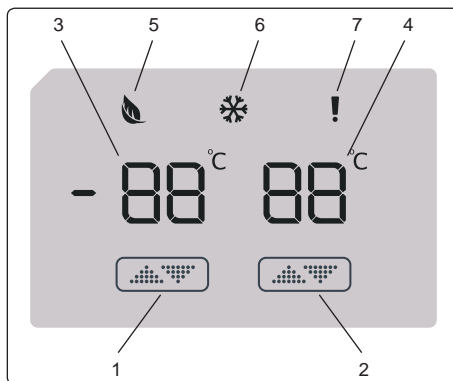

### Používání ovládacího panelu

1. Umožňuje nastavení mrazicího prostoru.
2. Umožňuje nastavení chladicího prostoru.
3. Displej nastavení hodnoty mrazicího prostoru.
4. Displej nastavení hodnoty chladicího prostoru.
5. Symbol Ekonomického režimu.
6. Symbol rychlého mrazení,
7. Symbol alarmu.

### Obsluha mrazicího prostoru vaší chladničky

Po připojení spotřebiče k síti všechny symboly budou zobrazovány během 2 sekund, na displeji nastavení mrazicího prostoru se zobrazí výchozí hodnota -18 °C a na displeji nastavení chladicího prostoru výchozí hodnota +4 °C.

#### Nastavení teploty mrazicího prostoru

- Výchozí teplota mrazicího prostoru je nastavena na -18 °C.
- Jednou stisknete tlačítko Nastavení mrazicího prostoru.

Po prvním stisknutí tlačítka se na displeji rozblíká předchozí hodnota.

- Při každém dalším stisknutí stejného tlačítka se nastaví nižší teplota (-16 °C, -18 °C, -20 °C, -22 °C nebo -24 °C).
- Pokud stisknete toto tlačítko znovu, nastavování teploty se vrátí na -16 °C.

**POZNÁMKA:** Úsporný režim Eco se aktivuje automaticky, když je teplota přihrádky mrazicího prostoru nastavena na -18 °C.

#### Nastavení teploty chlazení

- Výchozí teplota chladicího prostoru je nastavena na +4 °C.
- Jednou stisknete tlačítko chladicího prostoru.
- Při každém dalším stisknutí stejného tlačítka se nastaví nižší teplota (+8 °C, +6 °C, +5 °C, +4 °C nebo +2 °C).



- Pokud stisknete toto tlačítko znovu, nastavování teploty se vrátí na +8 °C.

## Režim rychlého mrazení

### Účel

- Zmrazit velké množství potravin, které se nevejde do přihrádky rychlého mrazení.
- Zmrazit připravené jídlo.
- Rychle zmrazit čerstvé potraviny, aby se zachovala jejich čerstvost.

### Pokyny k použití

Pro aktivaci režimu rychlého mrazení, stiskněte a podržte tlačítko nastavení teploty mrazicího prostoru po dobu 3 sekund. Jakmile je nastaveno rychlé mrazení, na displeji se rozsvítí symbol mrazicího prostoru a uslyšíte pípnutí, které potvrdí zapnutí režimu.



### V průběhu režimu rychlého mrazení:

- Teplota chladicího prostoru může být nastavována. V takovém případě režim super mrazení pokračuje.
- Nelze vybrat úsporný režim.
- Režim rychlého mrazení lze zrušit stejným způsobem, jako jste ho nastavili.

### Poznámky:

- Maximální množství čerstvých potravin (v kg), které lze zmrazit během 24 hodin, je uvedeno na štítku spotřebiče.
- Pro optimální výkon spotřebiče a maximální kapacitu mrazicího prostoru přepněte spotřebič do režimu maximálního mrazení 3 hodin před tím, než do něj uložíte čerstvé potraviny.



Režim rychlého mrazení se automaticky zruší po 24 hodinách, nebo jakmile teplota na měřiči mrazicího prostoru klesne pod -32 °C.

## Upozornění týkající se nastavení teploty

- Vaše nastavení teploty se nesmaže dojde-li k výpadku napájení.
- Nedoporučuje se, abyste chladničku používali v prostředí, kde je teplota nižší než 10°C .
- Nastavení teploty musí být provedeno v souladu s frekvencí otevírání dveří a množstvím potravin uložených v chladničce.
- Vaše chladnička musí být provozována 24 hodin v dané okolní teplotě bez přerušení, aby došlo k naprostému vychlazení. Dveře chladničky neotevírejte často a v tuto dobu do ní nevkládejte příliš velké množství potravin.
- Funkce 5 minutové prodlevy slouží k tomu, aby se předešlo poškození kompresoru chladničky když odpojíte zástrčku a potom ji znovu zapojíte nebo když dojde k výpadku napájení. Vaše chladnička začne fungovat normálně po 5 minutách.
- Vaše chladnička je navržena tak, aby pracovala v intervalech uvedených ve standardech, v souladu s třídou uvedenou na informačním štítku. Nedoporučujeme spuštění vaší chladničky mimo uvedené limity, aby bylo možné dosáhnout efektivního chlazení.
- Tento spotřebič je navržen k použití při okolní teplotě v rozmezí 10°C - 43°C.

Třída klimatu	Okolní teplota °C
<b>T</b>	Od 16 do 43 (°C)
<b>ST</b>	Od 16 do 38 (°C)
<b>N</b>	Od 16 do 32 (°C)
<b>SN</b>	Od 10 do 32 (°C)

## Důležité pokyny k instalaci

Tento spotřebič je určen pro provoz v obtížných klimatických podmínkách (do 43 °C nebo 110 °F) a je vybaven technologií 'Freezer Shield' (mrazící kryt), která zajišťuje, aby se zmrzlé jídlo v mrazničce nerozmrazilo, i když klesne teplota v okolí spotřebiče na -15 °C. Z toho vyplývá, že můžete nainstalovat spotřebič v nevytopené místnosti, aniž byste se museli obávat, že se zmrazené jídlo v mrazničce pokazí. Jakmile se okolní teplota vrátí do normálu, můžete pokračovat v používání spotřebiče, jako obvykle.

## Příslušenství

### Mraznička - box

- Box slouží ke skladování potravin, ke kterým potřebujete snadný přístup.
- Vyjmutí boxu;
- Box vysuňte co nejdále to jde.
- Přední část boxu zdvihněte a vysuňte.

! Při resetování proveďte opačný postup.

**Poznámka:** Při vysunování či zasunování vždy držte rukojeť.

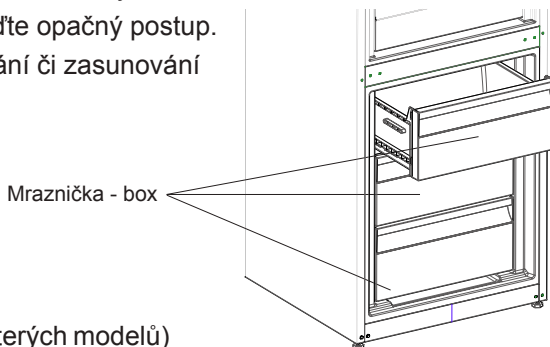

### Poličky - chiller (u některých modelů)

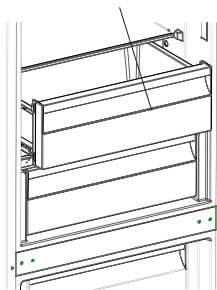

Uchování potravin v chilleru místo v mrazničce umožní, aby si potraviny zachovaly svoji čerstvost a chuť ještě déle než na čerstvém vzduchu. Když se zásuvka chilleru zašpiní, vyjměte ji a umyjte.

(Voda mrzne při 0 °C, ale potraviny obsahující sůl nebo cukr mrznou při nižší teplotě.)

Lidé chiller používají ke skladování čerstvých ryb, rýže, atd....

***Nevkládejte potraviny, které chcete zmrazit nebo zásobníky na led, v kterých chcete připravit led.***

### Vyjmutí poličky chilleru;

- Poličku chilleru vysuňte směrem k sobě.
- Poličku vysuňte směrem nahoru a poličku vytáhněte.

Po vyjmutí poličky chilleru lze vložit maximálně 20 kg.

### Nastavitelná Skleněná Polička (u některých modelů)

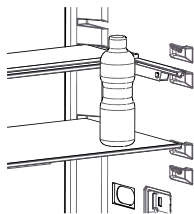

Obr. 1

Mechanismus nastavitelné skleněné poličky umožňuje jednoduchým pohybem vytvořit větší úložný prostor.

Chcete-li skleněnou poličku zakrýt, zatlačte na ni.

Do získaného prostoru lze potraviny ukládat dle libosti.

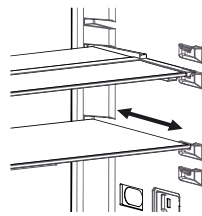

Obr. 2

Chcete-li poličku vrátit do původní polohy, vytáhněte ji směrem k sobě.

## Ovladač vlhkosti (u některých modelů)

Je-li ovladač vlhkosti v uzavřené pozici, umožní to dlouhodobější skladování čerstvého ovoce a zeleniny.

V případě, že je zásobník na zeleninu úplně plný, lze otevřít kolečko před zásobníkem. Tak se zajistí kontrola vzduchu a vlhkosti a zvýší se životnost potravin.

Pokud na skleněné policiče uvidíte kondenzaci, je třeba, abyste ovládání vlhkosti nastavili do otevřené pozice.

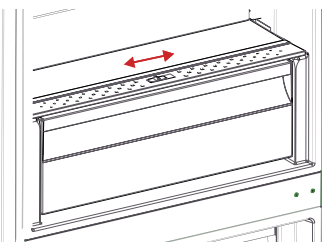

## Nastavitelná polička ve dveřích (u některých modelů)

K vytvoření úložných ploch, které potřebujete, můžete použít nastavitelnou poličku ve dveřích.

Změna pozice nastavitelné poličky ve dveřích ;

Přidrže tlačítko poličky a zatlačte na tlačítka po stranách poličky ve dveřích ve směru šipky. (Obr. 1)

Poličku ve dveřích umístěte do potřebné výšky, posunutím nahoru a dolů.

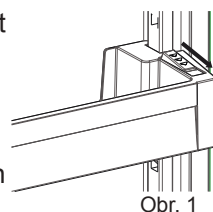

Obr. 1

Po dosažení požadované pozice poličky ve dveřích uvolněte tlačítka po stranách poličky (Obr. 2). Před uvolněním poličky ve dveřích ji přesuňte nahoru a dolů a ujistěte se, zda je polička ve dveřích upevněna.

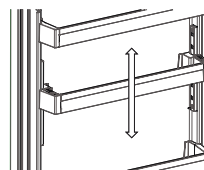

Obr. 2

Poznámka: Před přesunutím naplněné poličky ve dveřích musíte poličku přidršet pomocí tlačítka. V opačném případě by mohla polička ve dveřích v důsledku hmotnosti vyklouznout z drážek. Tak by se mohla polička ve dveřích nebo drážky poškodit.

***Vizuální a textové popisy na části s příslušenstvím se mohou lišit podle modelu vašeho spotřebiče.***

## **ČÁST - 3. ROZMÍSTĚNÍ POTRAVIN VE SPOTŘEBIČI**

### **Chladnička**

- Abyste snížili vlhkost a následné zvýšení námrazy, nikdy neumistujte kapaliny do neutěsněných nádob. Námraza má tendenci hromadit se v nejchladnějších částech výparníku a proto je třeba provádět častější odmrazování.
- Do chladničky nikdy nevkládejte teplé potraviny. Teplé potraviny je třeba nechat vychladnout na pokojovou teplotu a v prostoru chladničky je třeba zajistit adekvátní cirkulaci vzduchu.
- Nic by se nemělo dotýkat zadní stěny, neboť to způsobí hromadění námrazy a balíčky se mohou k zadní stěně přichytit. Dveře chladničky příliš často neotevírejte.
- Maso a očištěné ryby (zabalené do sáčků nebo plastové fólie), které spotřebujete během 1-2 dnů, umístěte do spodní části chladničky (nad crispem), neboť jde o nejchladnější část a to zajistí ty nejlepší podmínky skladování.
- Ovoce a zeleninu můžete vkládat do crispere nezabalené.

<b>Potraviny</b>	<b>Délka skladování</b>	<b>V které části chladničky skladovat</b>
<b>Ovoce a zelenina</b>	1 týden	Do zásuvky crisp (bez obalu)
<b>Maso a ryby</b>	2-3 dny	Zakryté plastovou fólií nebo sáčky nebo v boxu na maso (na skleněné policičce)
<b>Čerstvý sýr</b>	3-4 dny	Ve speciální policičce ve dveřích
<b>Máslo a margarín</b>	1 týden	Ve speciální policičce ve dveřích
<b>Produkty v lahvích, mléko a jogurt</b>	Do expirace doporučené výrobcem	Ve speciální policičce ve dveřích
<b>Vejsce</b>	1 měsíc	V zásobníku na vejčička
<b>Vařené potraviny</b>		Všechny policičky

### **Mraznička**

- Pro dlouhodobé uložení mrazených potravin a výrobu ledu použijte mrazničku, prosím.
- Abyste dosáhli maximální kapacity mrazničky, používejte skleněné policičky v horní a střední části. Do spodní části umístěte nižší košík.
- Abyste dosáhli ideální výkonnosti spotřebiče a maximální mrazicí kapacity, před tím, než vložíte čerstvé potraviny do mrazničky, chladničku na 24 hodin nastavte na 4 °C

- Po vložení čerstvých potravin do mrazničky je obvykle změna nastavení na 2 °C na dobu 24 hodin dostačující. Po 24 hodinách můžete nastavení snížit, je-li to potřeba.
- Nevkládejte potraviny, které chcete zmrazit do blízkosti již zmrazených potravin.
- Potraviny, které chcete zmrazit (maso, mleté maso, ryby, atd.) musíte před zmrazením rozdělit na takové porce, aby je bylo možné zkonzumovat najednou.
- Jakmile jsou potraviny rozmrazené, znovu je nezmrazujte. Mohlo by vám to způsobit zdravotní problémy, např. otravu jídlem.
- Do mrazničky nevkładejte horké potraviny, nechte je vychladnout. Došlo by tak k narušení hlubokého zmrazení ostatních potravin.
- Když koupíte zmrazené potraviny, zkontrolujte, zda byly zmrazeny při vhodných podmínkách a balení není poškozené.
- Během skladování zmrazených potravin musí být dodrženy podmínky skladování uvedené na obalu. Není-li tam uvedeno žádné vysvětlení, potraviny musí být spotřebovány co nejdříve.
- Pokud došlo ke zvlhnutí zmrazeného jídla a je nepříjemně cítit, jídlo mohlo být skladováno v nevhodných podmínkách a díky tomu se zkazilo. Tento typ potravin nekupujte!
- Délka skladování zmrazených potravin závisí na okolní teplotě, frekvenci otevírání dveří, nastavení termostatu, typu potravin a času, který uplynul od zakoupení potravin do vložení do mrazničky. Vždy se řiďte pokyny na balení a nikdy nepřekračujte uvedenou délku skladování.
- Upozorňujeme, že chcete-li dveře mrazničky otevřít okamžitě po zavření, nepůjde to snadno. Je to zcela normální. Poté, co se přetlak vyrovná, bude možné dveře otevřít snadno.

### **Důležitá poznámka:**

- Zmrazené potraviny lze po rozmrazení vařit stejně jako čerstvé potraviny. Nedojde-li k jejich uvaření pro rozmrazení, nesmí být NIKDY znovu zmrazeny.
- Chuť některých druhů koření ve vařených pokrmech (anýz, bazalka, petrželka, vinný ocet, zázvor, česnek, hořčice, tymián, pepř, majoránka, atd.) se mění a při dlouhodobém skladování zesílí. Proto musí být do zmrazených potravin přidáno malé množství koření nebo je koření možné přidat až po rozmrazení.
- Délka skladování závisí na použitém oleji. Vhodné oleje jsou margarín, telecí lůj, olivový olej, máslo a nevhodný je arašídový olej a vepřové sádlo.
- Potraviny v kapalné formě musí být zmrazeny v plastových nádobách, jiné potraviny musí být zmrazené v plastových fóliích nebo sáčcích.



<b>Ryby a různé druhy masa</b>	<b>Příprava</b>	<b>Délka skladování (měsíce)</b>	<b>Délka rozmrazování při pokojové teplotě -hodiny-</b>
<b>Hovězí steak</b>	Zabaleny k mrazení v praktických porcích	6-10	1-2
<b>Jehněčí maso</b>	Zabaleny k mrazení v praktických porcích	6-8	1-2
<b>Telecí pečeně</b>	Zabaleny k mrazení v praktických porcích	6-10	1-2
<b>Telecí kostky</b>	Na malé kousky	6-10	1-2
<b>Skopové kousky</b>	Na kousky	4-8	2-3
<b>Mleté maso</b>	V praktických porcích, balené bez kořenění	1-3	2-3
<b>Droby (kousky)</b>	Na kousky	1-3	1-2
<b>Párky/Salámy</b>	Musí být zabalené.		Do rozmrazení
<b>Kuře a krůta</b>	Zabaleny k mrazení v praktických porcích	7-8	10-12
<b>Kachna/Husa</b>	Zabaleny k mrazení v praktických porcích	4-8	10
<b>Jelen - Králík - Kanec</b>	Porce po 2,5 kg a bez kostí	9-12	10-12
<b>Sladkovodní ryby (pstruh, kapr, štika, candát)</b>	Musí být omyté a osušené, dobře vyčištěné, ocasní ploutev a hlava musí být odříznuté.	2	Do úplného rozmrazení
<b>Mořské ryby (okoun, platýs, kambala)</b>		4-8	Do úplného rozmrazení
<b>Tučné ryby (makrela, tuňák, sardinky)</b>		2-4	Do úplného rozmrazení
<b>Korýši</b>	Očištění a v sáčcích	4-6	Do úplného rozmrazení
<b>Kaviár</b>	Ve vlastním obalu, hliníkovém nebo plastovém	2-3	Do úplného rozmrazení
<b>Hlemýždi</b>	Ve slané vodě, v hliníkovém nebo plastovém obalu	3	Do úplného rozmrazení

<b>Zelenina a ovoce</b>	<b>Příprava</b>	<b>Délka skladování (měsíce)</b>	<b>Délka rozmrazování při pokojové teplotě -hodiny-</b>
<b>Květák</b>	Odstraňte listy, rozdělte na části a vložte do nádoby s vodou a trochou citrónu	10 - 12	Lze použít ve zmražené formě
<b>Fazolky, zelené fazolky</b>	Omyjte a nakrájejte na malé kousky.	10 - 13	Lze použít ve zmražené formě
<b>Hrášek</b>	Vyloupejte a opláchněte	12	Lze použít ve zmražené formě
<b>Houby a chřest</b>	Omyjte a nakrájejte na malé kousky.	6 - 9	Lze použít ve zmražené formě
<b>Zelí</b>	Očištěné	6 - 8	2
<b>Lilek</b>	Po omytí nakrájejte na 2 cm kousky	10 - 12	Plátky oddělte
<b>Kukuřice</b>	Očistěte a zabalte klas nebo zrna	12	Lze použít ve zmražené formě
<b>Mrkev</b>	Očistěte a nakrájejte na plátky	12	Lze použít ve zmražené formě
<b>Paprika</b>	Odstraňte stonek, rozdělte na poloviny a odstraňte semínka.	8 - 10	Lze použít ve zmražené formě
<b>Špenát</b>	Omytý	6 - 9	2
<b>Jablko a hruška</b>	Nakrájené, oloupané	8 - 10	(V mrazničce) 5
<b>Meruňka a broskev</b>	Rozpulte a odstraňte pecku	4 - 6	(V mrazničce) 4
<b>Jahoda a malina</b>	Omyjte a očistěte	8 - 12	2
<b>Vařené ovoce</b>	V nádobě s přidáním 10% cukru	12	4
<b>Švestky, třešně, višně</b>	Omyjte je a vyjměte pecky.	8 - 12	5 - 7

Mléčné produkty a pečivo		Příprava	Délka skladování (měsíce)	Skladovací podmínky
Balené (homogenizované) mléko		Ve vlastním obalu	2 - 3	Pouze homogenizované mléko
Sýr (s výjimkou tvarohu)		Na plátky	6 - 8	Při krátkodobém skladování lze ponechat v původním balení. Při dlouhodobém skladování je třeba je zabalit do plastové fólie.
Máslo, margarín		Ve vlastním obalu	6	
Vejce(*)	Bílek		10 - 12	30 gr se rovná žloutku
	Vaječná směs (bílek-žloutek)	Dobře promíchejte, přidejte špetku cukru nebo soli, abyste předešli nadměrnému zhoustnutí.	10	50 gr se rovná žloutku
	Žloutek	Dobře promíchejte, přidejte špetku cukru nebo soli, abyste předešli nadměrnému zhoustnutí.	8 - 10	20 g se rovná žloutku

V uzavřeném pohárku

(\*) Nesmí dojít ke zmražení se skořápkou. Bílek a žloutek se musí zmrazit odděleně nebo musí být dobře promíchány..

	Délka skladování (měsíce)	Délka rozmrazování při pokojové teplotě (hodiny)	Délka rozmrazování v troubě (minuty)
<b>Chléb</b>	4 - 6	2 - 3	4-5 (220-225 °C)
<b>Sušenky</b>	3 - 6	1 - 1,5	5-8 (190-200 °C)
<b>Koláč</b>	1 - 3	2 - 3	5-10 (200-225 °C)
<b>Dort</b>	1 - 1,5	3 - 4	5-8 (190-200 °C)
<b>Listové těsto</b>	2 - 3	1 - 1,5	5-8 (190-200 °C)
<b>Pizza</b>	2 - 3	2 - 4	15-20 (200 °C)

## ČÁST - 4. ČIŠTĚNÍ A ÚDRŽBA

- Pro přemístění je třeba uchovat původní balení a pěnu (volitelné).
- Chladničku musíte upevnit v obalu, pomocí pásů nebo silných kabelů a postupovat dle pokynů pro přepravu, které jsou na obalu.
- Vyjměte pohyblivé části (poličky, příslušenství, přihrádky na zeleninu, atd.) nebo je připevněte do chladničky pomocí pásů, aby během přemísťování a přepravy nedošlo k narázům.

***Chladničku převázejte kolmo.***

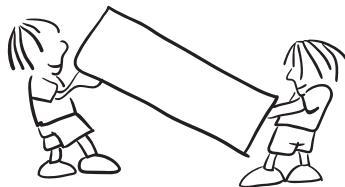

### **Přemístění dveří**

- Jsou-li madla vaší chladničky instalovaná z přední části dveří, nelze změnit směr otevírání dveří chladničky.
- Směr otevírání dveří lze změnit u modelů bez madel.
- Má-li být směr otevírání vaší mrazničky změněn, musíte kontaktovat nejbližší autorizované servisní centrum a požádat o provedení změny otevírání.

## ČÁST - 6. NEŽ SE OBRÁTÍTE NA POPRODEJNÍ SERVIS

### Zkontrolujte upozornění;

Chladnička vás varuje, pokud teplota v chladničce a mrazničce klesne na nesprávnou úroveň nebo když dojde k problému se spotřebičem.

TYP CHYBY	VÝZNAM	PROČ	CO DĚLAT
E01	Výstražný senzor		Zkontaktujte co nejdříve servis.
E02	Výstražný senzor		Zkontaktujte co nejdříve servis.
E03	Výstražný senzor		Zkontaktujte co nejdříve servis.
E06	Výstražný senzor		Zkontaktujte co nejdříve servis.
E07	Výstražný senzor		Zkontaktujte co nejdříve servis.
E08	Upozornění na nízké napětí	Elektrické napájení zařízení kleslo pod 170 V.	<ul style="list-style-type: none"><li>- Nejedná se o selhání zařízení, tato chyba pomáhá, aby se zabránilo poškození kompresoru.</li><li>- Napětí je třeba zvýšit zpět na požadovanou úroveň</li></ul> <p>Pokud se toto varování neustále opakuje, je třeba kontaktovat autorizovaného technika.</p>
E09	Mraznička není dostatečně vychlazená	Pravděpodobně z důvodu dlouhodobého výpadku napájení.	<ol style="list-style-type: none"><li>1. Teplotu v mrazničce nastavte na nižší hodnoty nebo nastavte super mrazení. To by mělo odstranit oznámení chyby, jakmile bude požadována teplota dosažena. Zavřete dveře, aby se urychlil čas dosažení správné teploty.</li><li>2. Vyměňte veškeré výrobky, které se během této chyby rozmrazily. Musíte je spotřebovat v krátkém časovém úseku.</li><li>3. Do mrazničky nepřidávejte žádné čerstvé potraviny, dokud není dosažena správná teplota a chyba nezmizí.</li></ol> <p>Pokud se toto varování neustále opakuje, je třeba kontaktovat autorizovaného technika.</p>

TYP CHYBY	VÝZNAM	PROČ	CO DĚLAT
E10	Lednička není dostatečně vychlazená	<b>Pravděpodobně z důvodu:</b> - Dlouhodobého výpadku napájení. - Do ledničky bylo vloženo teplé jídlo.	1. Teplotu v ledničce nastavte na nižší hodnoty nebo nastavte super chlazení. To by mělo odstranit oznámení chyby, jakmile bude požadována teplota dosažena. Zavřete dveře, aby se urychlil čas dosažení správné teploty. 2. Prosim, uvolněte místo před otvory kanálu vzduchového rozvodu a vyhněte se umístění potravin v blízkosti senzoru. Pokud se toto varování neustále opakuje, je třeba zkontaktovat autorizovaného technika.
E11	Příliš nízká teplota v ledničce	Různé	1. Zkontrolujte, zda je ukazatel režimu super chlazení aktivován. 2. Snižte teplotu v ledničce. 3. Zkontrolujte, zda jsou ventily průchozí a nejsou ucpané. Pokud se toto varování neustále opakuje, je třeba zkontaktovat autorizovaného technika.

### **Pokud vaše chladnička nefunguje;**

- Došlo k výpadku napájení?
- Je zástrčka zapojena správně?
- Je pojistka zástrčky, do níž je zásuvka zapojená, vypálená?
- Došlo k problému se zásuvkou? Chcete-li to zkontrolovat, zapojte chladničku do známé funkční zásuvky.

### **Pokud vaše mraznička dostatečně nechladí:**

- Je nastavení teploty správné?
- Jsou dveře chladničky otevírány často a dlouho ponechávány otevřené?
- Jsou dveře chladničky řádně uzavřené?
- Vložili jste do chladničky jídlo nebo potraviny, které jsou v kontaktu se zadní stěnou chladničky, a tak brání cirkulaci vzduchu?
- Není chladnička naplněna až moc.
- Je mezi chladničkou a stěnou dostatek místa?
- Je okolní hodnota v rozsahu hodnot specifikovaných v návodu k použití?

### **Je-li potravina ve vaší chladničce přechlazená**

- Je nastavení teploty správné?
- Není do mrazničky vloženo příliš mnoho jídla? Pokud ano, vaše chladnička může jídlo vychladit až moc, a bude déle spuštěná, aby potraviny vychladila.

## **Je-li vaše chladnička příliš hlasitá:**

Abyste udrželi nastavenou úroveň chlazení, kompresor se čas od času aktivuje. Hluk, který se v takový okamžik z chladničky ozývá je zcela normální. Když je dosaženo požadované úrovně chlazení, hluk se automaticky sníží. Pokud hluku přetrvává:

- Je váš spotřebič stabilní? Jsou nožičky zastavené?
- Je za chladničkou překážka?
- Vibrují poličky nebo nádobí? Poličky a/nebo nádobí v takovém případě přemístěte.
- Vibrují předměty umístě na vaší chladniče.

## **Normální zvuky:**

### **Zvuk praskání (praskání ledu):**

- Během automatického odmrazování.
- Když se spotřebič zahřeje nebo zchladí (z důvodu expanze materiálu)

**Krátké praskání:** Tento zvuk zaslechnete když termostat zapne a vypne kompresor.

**Hluk kompresoru (Normální zvuk motoru):** Tento hluk znamená, že kompresor funguje normálně. Kompresor může způsobit větší hluk po kratší dobu po svém spuštění.

**Zvuk bublání:** Tento zvuk je způsoben průtokem chladiva v trubicích systému.

**Zvuk tekoucí vody:** Normální zvuk tekoucí vody odtékající do výparníku během odmrazování. Tento zvuk lze zaslechnout během odmrazování.

**Zvuk dmýchání vzduchu (normální zvuk ventilátoru):** Tento zvuk lze zaslechnout v chladniče No-Frost během normální provozu systému z důvodu cirkulace vzduchu.

## **Pokud se v chladniče vytvoří vlhkost:**

- Byly potraviny řádně zabaleny? Byly nádoby před vložením do chladničky dobře osušeny?
- Dochází často k otevírání dveří chladničky? Když dojde k otevření dveří, do chladničky se dostane vlhkost ve vzduchu v místnosti. Zejména, je-li vlhkost v místnosti vysoká, čím častěji jsou dveře chladničky otevírány, tím častěji dojde k hromadění vlhkosti.
- Je normální, že se během automatického odmrazování tvoří na zadní stěně chladničky kapky vody. (U statických modelů)

## **Nejsou-li dveře řádně otevírány a zavírány:**

- Brání zavření dveří obaly potravin?
- Byly správně umístěny poličky, zásuvky a příslušenství ve dveřích chladničky?

- Je těsnění dveří opotřebované nebo poškozené?
- Je chladnička na rovném povrchu?

### **Pokud jsou hrany chladničky, které jsou v kontaktu s dveřmi, horké:**

Zejména v létě (teplém počasí), se mohou povrchy spojů během provozu kompresoru zahřát, to je normální.

### **DŮLEŽITÁ UPOZORNĚNÍ:**

- Po náhlém výpadku napájení nebo po odpojení spotřebiče se aktivuje funkce ochrany kompresoru, protože plyn v chladícím systému ještě není stabilizovaný . To je zcela normální, chladnička se restartuje zhruba po 4 nebo 5 minutách.
- Chladicí jednotka vaší chladničky je skrytá v zadní stěně. Tak se mohou na zadní stěně vaší chladničky vytvořit kapky vody nebo námrazy, a to z důvodu činnosti kompresoru ve specifikovaných intervalech. To je normální. Není-li námraza nadměrná, není nutné provádět odmrazování.
- Pokud nebudete chladničku používat delší dobu (např. během dovolené), odpojte ji. Chladničku vyčistěte v souladu s pokyny v části 4 a nechte dveře otevřené, abyste tak zabránili hromadění vlhkosti a zápachu.
- Zakoupený spotřebič je určený do domácnosti a lze ho použít pouze v domácím prostředí a ke stanoveným účelům. Nehodí se pro komerční či hromadné použití. Pokud uživatel použije spotřebič způsobem, který je v rozporu s uvedenými funkcemi, zdůrazňujeme, že výrobce a prodejce nenesou zodpovědnost za žádnou opravu a selhání v rámci záručního období.
- Pokud problém přetrvává i poté, co jste postupovali podle výše uvedených pokynů, obraťte se na autorizovaný servis.



## **TIPY PRO ÚSPORU ENERGIE**

- 1–** Spotřebič nainstalujte do chladné, dobře větrané místnosti, ale ne na přímé sluneční světlo ani do blízkosti zdroje tepla (radiátor, sporák, atd.). Jinak použijte izolační desku.
- 2–** Horké potraviny a nápoje nechte před vložením do spotřebiče vychladnout.
- 3–** Při rozmrazování vložte potraviny do chladničky. Nízká teplota zmrazených potravin pomůže zchladit prostor chladničky. Ušetříte tak energii. Je-li zmrazené jídlo rozmrazováno venku, je to plýtvání energií.
- 4–** Nápoje musí být při vložení zakryté. V opačném případě se zvýší vlhkost ve spotřebiči. A vše bude trvat déle. Zakrytí nápojů rovněž pomáhá zachovat chuť a vůni.
- 5–** Při vložení potravin a nápojů otevřete dveře spotřebiče na co nejkratší dobu.
- 6–** Kryty různých částí ve spotřebiči ponechte uzavřené (crisper, chiller, atd.).
- 7–** Těsnění dveří musí být čisté a tvárné. Při opotřebení je vyměňte.

## ČÁST - 7. ČÁSTI SPOTŘEBIČE A PŘÍSLUŠENSTVÍ

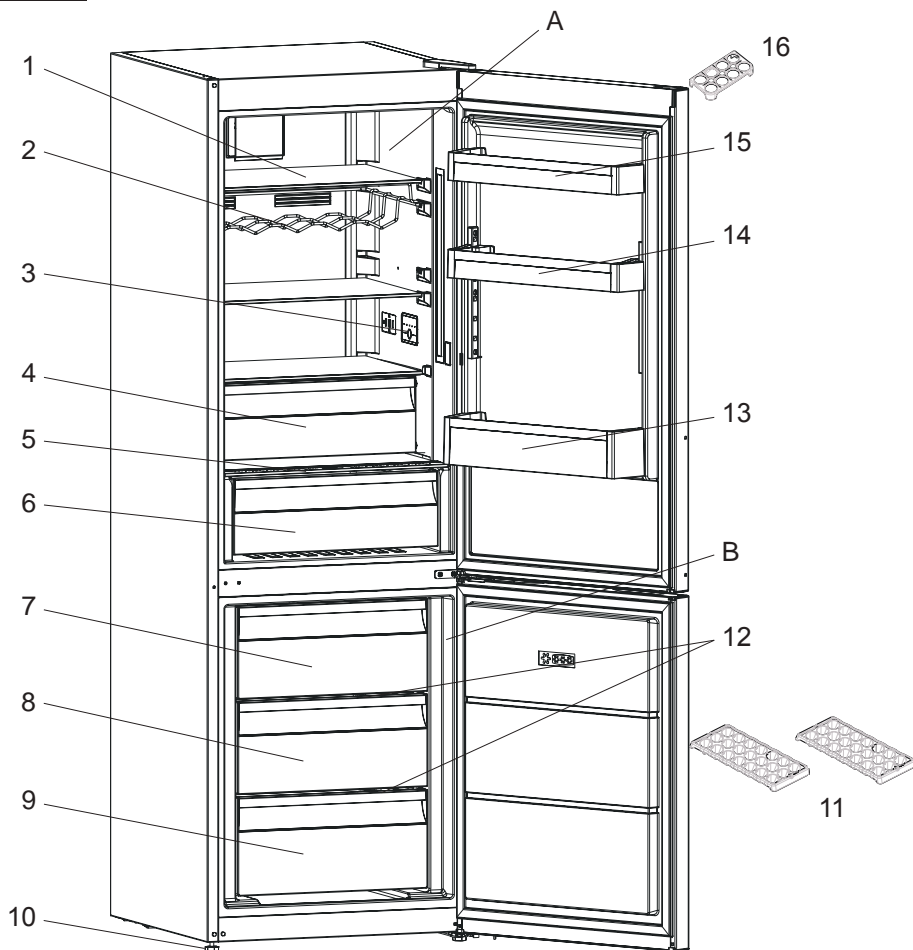

Tato prezentace je pouze informativní a týká se součástí spotřebiče. Části se mohou lišit v závislosti na modelu.

A) Chladnička

B) Mraznička

1) Příhrádka na víno \*

2) Poličky v chladničce

3) Ionizátor

4) Chladicí prostor \*

5) Kryt prostoru pro čerstvé potraviny

6) Prostor pro čerstvé potraviny

7) Horní košík v mrazničce

8) Prostřední košík v mrazničce

9) Spodní košík v mrazničce

10) Nastavitelná nožička

11) Zásobník na led

12) Skleněná police mrazničky

13) Police na lahve

14) Nastavitelná police ve dveřích

15) Horní polička ve dveřích

16) Držák vajec

CZ -76-

\* U některých modelů

## ČÁST - 8. LIKVIDACE OPOTŘEBOVANÝCH ZAŘÍZENÍ

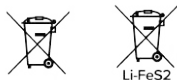

obr. A

obr. B

Toto zařízení bylo navrženo a vyrobeno z vysoce jakostních materiálů a komponent, které jsou vhodné k opakovanému využití.

Symbol přeškrtnuté popelnice umístěný na výrobku (obr. A) znamená, že výrobek musí být před odevzdáním do sběrný roztříděn v souladu s ustanoveními Směrnice Evropského parlamentu a Rady 2012/19/EU. Pokud je na výrobku umístěn symbol přeškrtnuté popelnice (obr. B), znamená to, že výrobek obsahuje baterie, které musí být před odevzdáním do sběrný vyjmuty v souladu s ustanovením Směrnice Evropského parlamentu a Rady 2006/66/ES. Taková značka informuje, že elektrická a elektronická zařízení i baterie (pokud jsou použity) nemohou být po použití zlikvidovány společně s jinými odpady pocházejícími z domácností.

Uživatel je povinen předat spotřebované zařízení a baterie (pokud jsou použity) do sběrem použitého elektrického a elektronického odpadu a baterií (pokud se vyskytují). Sběrný takových odpadů, včetně sběren opotřebovaného zařízení, provozovatelé zpracujících provozů, distributorů (obchody), provozovatelé sběren tříděných komunálních odpadů (obecní jednotky) a jiné jednotky stanovené v zákonech tvoří příslušný systém umožňující odevzdání takového zařízení.

Správná likvidace spotřebovaného zařízení a baterií (v případě použití) zabrání škodlivému působení na zdraví a životní prostředí vlivem obsahu nebezpečných látek a nesprávného skladování a zpracování takového spotřebiče. Domácnosti hrají důležitou roli při přispívání k opětovnému použití a využití, včetně recyklace spotřebovaného zařízení a v této fázi se formují základy, které mají vliv na zachování spolčených hodnot, jakým je čisté životní prostředí. Domácnosti jsou také jedním z větších uživatelů drobného zařízení a rozumné zacházení s nimi má v této fázi vliv na získávání druhotných surovin.

V případě nevhodné likvidace tohoto zařízení mohou být uloženy pokuty v souladu s lokální legislativou.

Pokud má zařízení zámeček, je nutné ho pro zachování bezpečnosti všech osob, které mohou mít kontakt se zařízením, demontovat.

Některé ledničky a mrazničky mají izolační materiál a chladicí médium z CFC. Proto je nutné zachovat zvláštní opatrnost, aby nedošlo ke znečištění životního prostředí, když budete svou starou ledničku likvidovat.

## TECHNICKÉ ÚDAJE

Technické údaje jsou uvedeny na typovém štítku uvnitř spotřebiče a na energetickém štítku. QR kód na energetickém štítku dodávaném se spotřebičem poskytuje webový odkaz na informace týkající se výkonu spotřebiče v databázi EU EPREL.

Uchovejte si energetický štítek pro referenční potřeby s návodem k použití a všemi ostatními dokumenty dodanými s tímto spotřebičem.

Rovněž lze tyto informace nalézt v databázi EPREL prostřednictvím odkazu <https://eprel.ec.europa.eu> a pomocí názvu modelu a výrobního čísla, které naleznete na typovém štítku spotřebiče.

Podrobné informace o energetickém štítku naleznete na adrese [www.theenergylabel.eu](http://www.theenergylabel.eu).

## INFORMACE PRO ZKUŠEBNÍ INSTITUTY

Instalace a příprava tohoto spotřebiče pro jakékoliv ověřování EcoDesign musí vyhovovat normě EN 62552. Požadavky na větrání, rozměry výklenku a minimální vzdálenosti zadní části od stěn musí odpovídat hodnotám uvedeným v tomto návodu k použití v ČÁSTI 7. Ohledně dalších informací včetně plnicích plánů se obraťte na výrobce.

## PÉČE O ZÁKAZNÍKY A SERVIS

Používejte pouze originální náhradní díly.

Při kontaktu se servisním střediskem se ujistěte, že máte k dispozici následující údaje: Model, výrobní číslo (PNC), sériové číslo.

Tyto informace jsou uvedeny na typovém štítku. Změny vyhrazeny.

Rady ohledně používání, brožury, poradce při potížích, servisní informace.

Navštivte naše stránky:

[www.kernau.com](http://www.kernau.com)

**KERNAU**

**ІНСТРУКЦІЯ КОРИСТУВАЧА**

КОМБІ-ХОЛОДИЛЬНИК

NO FROST

KFRC 20163 NF B

KFRC 20163 NF IX

KFRC 20163 NF DI

---

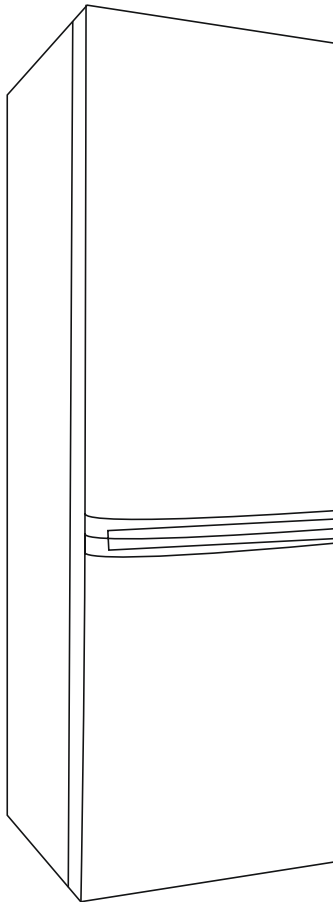

# ЗМІСТ

<b>ПЕРЕД ВИКОРИСТАННЯМ .....</b>	<b>78</b>
Загальні попередження .....	78
Попередження щодо техніки безпеки.....	82
Встановлення та експлуатація холодильника .....	83
Перед використанням холодильника .....	84
<b>ДИСПЛЕЙ ТА ПАНЕЛЬ УПРАВЛІННЯ .....</b>	<b>84</b>
Інформація про технологію охолодження нового покоління .....	84
Попередження щодо регулювання температури.....	87
Аксесуари .....	88
Лоток для льоду .....	88
Контейнер для заморожування .....	88
Полиця відсіку охолодження.....	89
Регулятор вологості.....	89
<b>РОЗТАШУВАННЯ ПРОДУКТІВ У ПРИСТРОЇ.....</b>	<b>90</b>
Холодильна камера .....	90
Морозильна камера.....	91
<b>ЧИЩЕННЯ ТА ОБСЛУГОВУВАННЯ .....</b>	<b>95</b>
Розморожування .....	95
<b>ТРАНСПОРТУВАННЯ ТА ЗМІНА МІСЦЯ РОЗТАШУВАННЯ .....</b>	<b>96</b>
Переставлення дверцят .....	96
<b>ПЕРЕД ЗВЕРНЕННЯМ ДО ЦЕНТРУ ПІСЛЯПРОДАЖНОГО ОБСЛУГОВУВАННЯ.....</b>	<b>97</b>
ПОРАДИ ЩОДО ЕКОНОМІЇ ЕНЕРГІЇ.....	102
<b>ЧАСТИНИ ТА ВІДСІКИ ПРИСТРОЮ.....</b>	<b>103</b>
<b>УТИЛІЗАЦІЯ ВИКОРИСТАНИХ ПРИСТРОЇВ .....</b>	<b>104</b>

## **ЧАСТИНА - 1. ПЕРЕД ВИКОРИСТАННЯМ**

### **Загальні попередження**

**⚠ ПОПЕРЕДЖЕННЯ:** Слідкуйте за тим, щоб у вентиляційних отворах корпусу та внутрішній конструкції не було сторонніх предметів.

**⚠ ПОПЕРЕДЖЕННЯ:** Не застосовуйте механічні пристрої та інші засоби для прискорення процесу розморожування окрім тих, які рекомендує виробник.

**⚠ ПОПЕРЕДЖЕННЯ:** Не використовуйте електричні прилади у відсіках для зберігання харчових продуктів, окрім рекомендованих виробником пристрою.

**⚠ ПОПЕРЕДЖЕННЯ:** Не допускайте пошкодження холодильного контуру.

**⚠ ПОПЕРЕДЖЕННЯ:** Щоб уникнути небезпеки через нестійкість пристрою, він має бути встановлений у відповідності з інструкціями.

**⚠ ПОПЕРЕДЖЕННЯ:** Розміщуючи прилад, не допускайте заземлення або пошкодження шнуру живлення.

**⚠ ПОПЕРЕДЖЕННЯ:** Не розташовуйте багатомісні розетки або переносні джерела живлення з заднього боку приладу.

**⚠** Символ ISO 7010 W021

**Попередження:** Ризик пожежі / легкозаймисті матеріали

- Якщо у приладі використовується холодильний агент R600a (це можна дізнатися з інформації на етикетці на холодильнику), необхідно дотримуватися обережності під час транспортування та монтажу, щоб уникнути пошкодження деталей приладу, що містять холодильний агент. Хоча R600a є екологічно безпечним природним газом, він є вибухонебезпечним, і в разі його витікання через пошкодження деталей холодильного контуру слід

не допускати використання відкритого полум'я або джерел тепла поблизу холодильника та провітрити приміщення, в якому розташовано прилад, протягом кількох хвилин.

- Під час перенесення та розташування холодильника необхідно слідкувати за тим, щоб не пошкодити холодильний контур.
- Не зберігайте в цьому пристрої вибухові речовини, такі як аерозольні балони з горючим паливом.
- Цей прилад призначений для використання в домашніх.
- Якщо штепсель холодильника не підходить до розетки, його повинен замінити виробник, його агент з обслуговування або спеціаліст аналогічної кваліфікації, щоб уникнути небезпеки.
- Цей прилад не призначено для використання людьми (включаючи дітей) із обмеженими фізичними, сенсорними або розумовими здібностями, а також тими, які мають недостатній досвід та знання, окрім тих випадків, коли вони користуються приладом під наглядом або керівництвом особи, яка відповідає за їхню безпеку.
- Слідкуйте за тим, щоб діти не гралися з приладом. До шнура живлення цього холодильника був приєднаний спеціальний штепсель із заземленням. Цей штепсель можна вмикати лише у заземлену розетку, обладнану плавким запобіжником щонайменше на 16 амперів.



- Якщо у вашому будинку немає такої розетки, зверніться до уповноваженого електрика для встановлення такої. Цей прилад можуть використовувати діти старші 8 років та особи зі зниженими фізичними, сенсорними та ментальними можливостями або котрим бракує досвіду та знань, якщо їм забезпечено нагляд та інструкції щодо безпечного користування приладом і якщо вони розуміють можливу небезпеку. Діти не повинні бавитися з приладом. Чищення та обслуговування не повинні робити діти без нагляду.
- Дітям від 3 до 8 років дозволяється завантажувати та розвантажувати холодильник. Не передбачено виконання дітьми будь-яких операцій з очистки або обслуговування приладу, не передбачено використання приладу дітьми у ранньому віці (від 0 до 3 років), діти молодшого віку (від 3 до 8 років) можуть користуватися приладом під постійним наглядом дорослих, діти старшого віку (від 8 до 14 років), а також люди з фізичними вадами можуть безпечно користуватись пристроєм під належним доглядом або після детальних роз'яснень щодо умов користування приладом. Не передбачено використання приладу людьми з важкими фізичними вадами без постійного нагляду.
- Якщо шнур живлення пошкоджений, то, щоб запобігти враженню електричним струмом, його повинен замінити виробник, його технічний представник або спеціаліст аналогічної кваліфікації.
- Цей прилад не призначено для використання на висоті понад 2000 м над рівнем моря.

## **Щоб уникнути забруднення їжі дотримуйтесь наступних інструкцій:**

- Відкривання дверей упродовж тривалого проміжку часу може призвести до суттєвого підвищення температури у відділеннях приладу.
- Виконуйте регулярну очистку поверхонь, що вступають у контакт з їжею, а також доступних для очищення систем зливу.
- Зберігайте сире м'ясо або рибу у спеціальних контейнерах холодильника, щоб запобігти їх контакту або потрапляння крапель на інші продукти.
- Морозильні камери, позначені двома зірочками призначені для зберігання попередньо заморожених продуктів, зберігання або виготовлення морозива чи кубиків льоду.
- Морозильні камери, позначені однією, двома або трьома зірочками не призначені для заморожування свіжих продуктів.
- У разі, якщо холодильник лишається пустим на протязі тривалого часу, розморозьте, помийте та висушіть прилад і лишіть двері відчиненими, щоб запобігти утворенню плісняви всередині приладу.

### Примітки:

- Уважно прочитайте цей посібник перед встановленням та використанням приладу. Виробник не несе відповідальності за збитки, що сталися через неналежне використання приладу.
- Дотримуйтеся всіх інструкцій, наведених на приладі та в посібнику, та зберігайте цей посібник в надійному місці, щоб мати змогу звернутися до нього в майбутньому для вирішення можливих проблем.
- Цей прилад призначений для побутового використання. Він може використовуватися лише в домашньому господарстві та за своїм призначенням. Він не призначений для комерційного чи загального користування. Таке використання призведе до скасування гарантії на прилад, і компанія-виробник не нестиме відповідальності за можливі збитки.
- Цей прилад призначений для побутового використання і придатний лише для охолодження та зберігання продуктів харчування. Він не призначений для комерційного чи загального користування та/або зберігання речовин, відмінних від продуктів харчування. Компанія-виробник не несе відповідальності за збитки, що можуть статися через неналежне використання.

### Попередження щодо техніки безпеки

- Для живлення приладу не використовуйте спарені розетки чи подовжувальний шнур.
- Не використовуйте шнур живлення, якщо він пошкоджений або зношений.
- Не тягніть, не згинайте та не пошкоджуйте шнур живлення.



- Цей прилад призначений для використання дорослими, не дозволяйте дітям гратися з приладом чи кататися, висячи на його дверях.

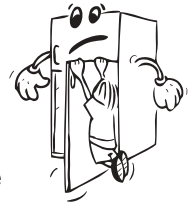

- Не вставляйте вилку в розетку та не виймайте її вологими руками — це може призвести до ураження електричним струмом!
- Не кладіть скляні пляшки або банки з напоями у морозильну камеру. Пляшки або банки можуть луснути.
- З метою безпеки не зберігайте у холодильнику вибухонебезпечні або легкозаймисті речовини. Пляшки з високим вмістом алкоголю необхідно щільно закрити й розташувати в холодильній камері вертикально.
- Коли дістаєте лід з морозильної камери, не торкайтеся до нього — лід може спричинити обмороження та/або порізи шкіри.
- Не торкайтеся заморожених продуктів вологими руками! Не вживайте в їжу морозиво та кубики льоду, щойно вийняті з морозильної камери!
- Розморожені продукти харчування не можна повторно заморожувати. Це може заподіяти шкоду здоров'ю, наприклад, спричинити харчове отруєння.
- Не накривайте корпус та верхню частину холодильника тканиною. Це впливає на ефективність роботи холодильника.
- Під час транспортування зафіксуйте приладдя у холодильнику, щоб уникнути його пошкодження.



## Встановлення та експлуатація холодильника

*Перед використанням холодильника слід звернути увагу на викладену нижче інформацію.*

- Робоча напруга холодильника становить 220–240 В за частоти 50 Гц.
- Виробник не несе відповідальності за пошкодження, що сталися внаслідок використання приладу без належного заземлення.
- Холодильник слід ставити в місці, де на нього не потраплятимуть прямі сонячні промені.
- Прилад має бути розташований на відстані щонайменше 50 см від кухонних плит, газових печей та радіаторів опалення та щонайменше 5 см від електричних плит.
- Прилад не можна використовувати поза приміщенням та залишати під дощем.
- Якщо холодильник розташований поряд з морозильним апаратом глибокого заморожування, між ними має бути відстань не менше 2 см, щоб запобігти конденсації на зовнішній поверхні.
- Не ставте на холодильник будь-які предмети. Холодильник слід ставити в належному місці, щоб над ним був вільний простір щонайменше 15 см у висоту.
- Слід відрегулювати висоту передніх ніжок, щоб забезпечити стійку і надійну роботу холодильника. Для регулювання ніжок їх можна прокручувати за годинниковою стрілкою (або у протилежному напрямку). Це слід зробити до того, як покладете в холодильник продукти харчування.
- Перед використанням холодильника вимийте всі деталі теплою водою з додаванням чайної ложки харчової соди, а потім промийте чистою водою і висушіть. Після чищення встановіть усі деталі на місце.
- Щоб конденсатор (частина з чорними ребрами на задній панелі) не торкався стіни,



встановіть пластмасовий упор, повернувши його на 90°, як показано на рисунку.

- Холодильник повинен бути розташований на відстані від стіни не більше 75 мм.

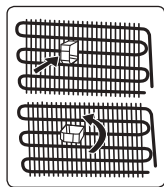

## Перед використанням холодильника

- Перед першим вмиканням холодильника або після транспортування для забезпечення ефективної роботи лишіть холодильник у вертикальному положенні протягом 3 годин. Після цього його можна вмикати в розетку. Недотримання цієї вимоги може призвести до пошкодження компресора.
- При першому увімкненні холодильника може з'явитися сторонній запах. Запах зникне, коли розпочнеться охолодження.

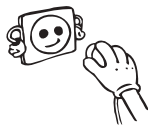

## ЧАСТИНА - 2. ДИСПЛЕЙ ТА ПАНЕЛЬ УПРАВЛІННЯ

### Інформація про технологію охолодження нового покоління

Холодильники-морозильники, в яких використовується технологія охолодження нового покоління, працюють за іншим принципом, ніж звичайні апарати. У звичайних холодильниках-морозильниках волога, що міститься в повітрі, яке потрапляє всередину, та випаровується з продуктів, перетворюється в морозильній камері на іній. Щоб розтопити, або розморозити цей іній, потрібно вимкнути холодильник із розетки. Щоб під час розморожування зберегти продукти холодними, їх потрібно перенести у інше місце; також користувачу доводиться видаляти залишки льоду та накопичений іній.

У холодильниках з новою технологією охолодження морозильна камера працює зовсім інакше. Вентилятор переміщує по морозильній камері потоки холодного сухого повітря. Завдяки потокам холодного повітря, які проходять по всій камері, навіть у проміжках між полицями, продукти охолоджуються рівномірно та у належний спосіб. Іній не утворюється.

Холодильна камера за конфігурацією майже така, як і морозильна. Повітря, яке приводиться в рух вентилятором, розміщеним у верхній частині холодильної камери, охолоджується під час проходження зазором за повітропроводом. У той же час завдяки струменям повітря з отворів повітропроводу процес охолодження успішно відбувається в усій холодильній камері. Отвори в повітропроводі служать для рівномірного розподілу повітря по холодильній камері.

Відсутність повітряних потоків між холодильною та морозильною камерами перешкоджає змішуванню запахів.

Таким чином, холодильник із застосуванням нової технології охолодження є легким у використанні, має великий об'єм і гарний зовнішній вигляд.

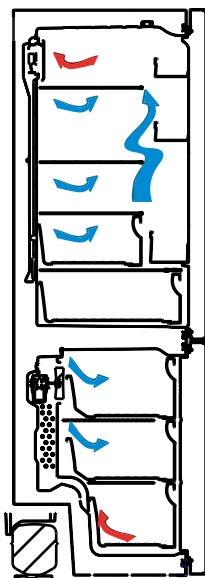

## Дисплей та панель керування

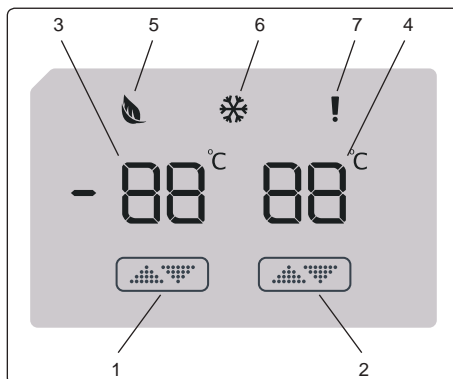

### Використання панелі керування

1. Надає можливість налаштування морозильної камери.
2. Надає можливість налаштування холодильної камери.
3. Екран налаштування параметрів морозильної камери
4. Екран налаштування параметрів холодильної камери
5. Значок економічного режиму
6. Значок режиму швидкого заморожування
7. Значок аварійного сигналу.

### Використання холодильника з морозильним відділенням

Після підключення пристрою всі символи відобразяться протягом 2 секунд, а початкові значення показуватимуться як  $-18\text{ °C}$  на індикаторі налаштування морозильної камери та  $+4\text{ °C}$  на індикаторі регулювання холодильної камери.

### Налаштування температури морозильної камери

- Початкове значення температури на індикаторі налаштування морозильної камери  $-18\text{ °C}$ .
- Натисніть кнопку параметрів морозильної камери один раз.

При першому натисканні кнопки на екрані буде блимати попереднє значення.

- При наступному натисканні на ту ж саму кнопку встановлюється нижча температура ( $-16\text{ °C}$ ,  $-18\text{ °C}$ ,  $-20\text{ °C}$ ,  $-22\text{ °C}$  або  $-24\text{ °C}$ ).
- Якщо продовжувати натискати ту ж саму кнопку і далі, знову встановиться значення  $-16\text{ °C}$ .

**ПРИМІТКА:** Економічний режим активується автоматично, коли для морозильного відділення встановлена температура  $-18\text{ °C}$ .

### Налаштування температури холодильної камери

- Початкове значення температури на індикаторі налаштування холодильної камери  $+4\text{ °C}$ .
- Одноразово натисніть кнопку налаштування параметрів холодильної камери.



- При наступному натисканні на кнопку встановлюється нижча температура (+8°C, +6°C, +5°C, +4°C або +2 °C).
- Якщо продовжувати натискати кнопку і далі, знову встановиться значення +8 °C.

## **Режим швидкого заморожування**

### **Призначення**

- Для заморожування великої кількості продуктів, що перевищує об'єм полиці для швидкого заморожування.
- Для заморожування готових продуктів.
- Для швидкого заморожування свіжих продуктів з метою збереження свіжості.

### **Як користуватися**

Щоб увімкнути режим швидкого заморожування, натисніть та утримуйте протягом 3 секунд кнопку налаштування температури морозильної камери. Після налаштування Режиму швидкого заморожування, на індикаторі з'явиться символ швидкого заморожування та прозвучить звуковий сигнал, який є підтвердженням включення режиму.



### **Під час режиму швидкого заморожування:**

- Можливе регулювання температури холодильної камери. У цьому випадку, режим швидкого заморожування буде продовжувати працювати.
- Не можна вибрати економічний режим.
- Для вимкнення режиму швидкого заморожування виконайте ті ж самі дії, що і при його увімкненні.

### **Примітки:**

- При заморожуванні свіжих продуктів враховуйте їхню максимальну кількість (у кілограмах), придатну для заморожування протягом 24 годин і вказану на таблиці холодильника.
- Для оптимальної роботи приладу та досягнення максимальної потужності морозильної камери, увімкніть режим швидкого заморожування за 3 години до розміщення свіжих продуктів.



Режим швидкого заморожування буде автоматично вимкнений через 24 години або якщо температура датчика морозильної камери впаде нижче -32 °C.

**Рекомендовані налаштування температур морозильного та холодильного відділень**

## Попередження щодо регулювання температури

- У разі збою електроживлення налаштування температури не буде скасовано.
- Не рекомендовано використовувати холодильник за температури навколишнього середовища нижче 10°C із точки зору його ефективності.
- Регулювання температури слід робити з урахуванням частоти відкривання дверей, кількості продуктів у холодильнику та температури навколишнього середовища за місцем розташування холодильника.
- Для досягнення повного охолодження холодильник після вмикання має безперервно працювати до 24 годин залежно від температури навколишнього середовища. У цей період не слід часто відкривати двері холодильника та класти в нього забагато продуктів.
- Щоб запобігти пошкодженню компресора, у холодильнику передбачено функцію 5-хвилинної затримки, коли його вимикають з розетки і знову вмикають, або у разі збою електроживлення. Ваш холодильник почне нормально працювати через 5 хвилин.
- Ваш холодильник призначений для функціонування при інтервалах температур навколишнього середовища, позначених в технічних умовах, відповідно до класу кліматичних умов. Ця інформація зазначена на інформаційній етикетці. Ми не рекомендуємо використовувати холодильник в температурному режимі, параметри якого виходять за рамки зазначених у технічних характеристиках.
- Це обладнання призначене для використання при температурі навколишнього середовища у межах 10 - 43 °C.

### Інструкції щодо встановлення додаються.

Цей пристрій призначений для роботи в складних кліматичних умовах (до 43 градусів С або 110 градусів F) та оснащений технологією "Freezer Shield", яка гарантує, що заморожені продукти в морозильній камері не розморозяться, навіть якщо температура навколишнього середовища падає аж до -15°C. Таким чином, ви зможете встановити пристрій у неопалюваній кімнаті, не турбуючись про заморожені продукти в розмороженому морозильнику. При поверненні навколишньої температури до норми можна продовжувати використання пристрою у звичному режимі.

Кліматичний клас	Температура навколишнього середовища оС
<b>T</b>	Від 16 до 43 (°C)
<b>ST</b>	Від 16 до 38 (°C)
<b>N</b>	Від 16 до 32 (°C)
<b>SN</b>	Від 10 до 32 (°C)



## Акcesуари

### Лоток для льоду

- Форму для льоду наповніть водою та помістіть в морозильне відділення.
- Після повного перетворення води в лід ви можете зігнути форму, як показано нижче, щоб

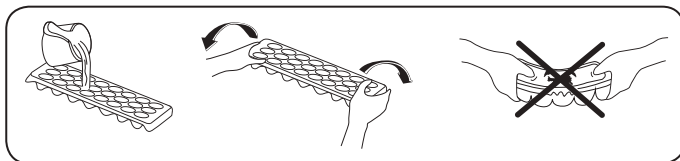

### Контейнер для заморожування

- Контейнер для заморожування дозволяє зберігати продукти довше.

#### Витягання контейнера для заморожування:

- Максимально витягніть контейнер
- Потягніть передню стінку контейнера вгору і назовні.

**! Щоб закрити розсувний відсік, повторіть ці кроки у зворотному порядку.**

**Примітка:** Під час витягання завжди тримайте контейнер за ручку.

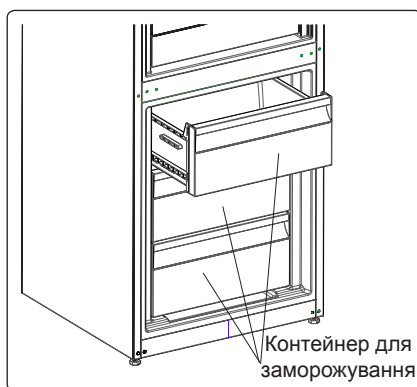

### Полиця відсіку охолодження

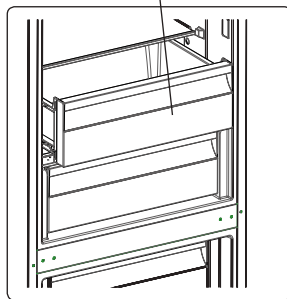

На відміну від холодильної чи морозильної камери, відсік охолодження дозволяє довше зберегти свіжість, аромат і зовнішній вигляд продуктів. Якщо лоток відсіку охолодження забрудниться, його слід зняти і вимити водою.

(Вода замерзає при 0 °С, але продукти, які містять сіль чи цукор, замерзають при нижчих температурах.)

Як правило, у відсіку охолодження зберігають свіжу рибу, рис, тощо.

**У нього не слід класти продукти, які потрібно заморозити, чи лотки для приготування льоду.**

### Зняття полиць відсіку охолодження

- Витягніть полицю відсіку охолодження, потягнувши її по напрямних до себе.
- Щоб зняти полицю відсіку для охолодження, слід її по напрямних.

Після зняття полиці відсіку охолодження в ньому можна зберігати до 20 кг продуктів.

### Регулятор вологості

У закритому положенні регулятор вологості дозволяє довше зберігати свіжі овочі та фрукти.

Якщо контейнер для овочів заповнено, поворотний регулятор свіжості на його передній стінці слід відкрити. Завдяки цьому повітря в контейнері для овочів і вологість контролюється, і термін зберігання продуктів збільшується.

Якщо на скляній полиці з'являється конденсат, регулятор вологості необхідно відкрити.

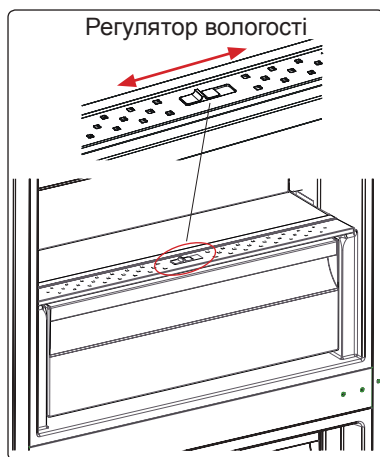

**Графічний та текстовий зміст розділу додаткового приладдя може змінюватися залежно від моделі холодильника.**

## **ЧАСТИНА - 3. РОЗТАШУВАННЯ ПРОДУКТІВ У ПРИСТРОЇ**

### **Холодильна камера**

- У нормальних умовах експлуатації в холодильній камері достатньо встановити температуру 4°C.
- Щоб зменшити вологість і пов'язане з нею утворення інею, ні в якому разі не ставте в холодильник рідини у незакритих місткостях. Іній швидше осідає в найхолодніших частинах випарника, і з часом холодильник доведеться частіше розморожувати.
- Ні в якому разі не слід класти в холодильну камеру теплі продукти. Теплі продукти слід охолодити при кімнатній температурі. Продукти в холодильній камері слід розміщувати таким чином, щоб у ній була достатня циркуляція повітря.
- Жодні предмети не мають доторкатися до задньої стінки: це викликати замерзання, і упакування може примерзнути до задньої стінки. Не відчиняйте холодильник надто часто.
- М'ясо і чищену рибу (в упакуванні чи на пластикових дошках), які передбачається використати протягом 1-2 днів, слід класти в нижній частині холодильника (над контейнером для овочів) — це найхолодніша частина, в якій підтримуються найліпші умови для зберігання цих продуктів.
- Овочі та фрукти можна класти в контейнер для овочів без упакування.

*Нижче наведені деякі рекомендації щодо розміщення та зберігання продуктів у холодильному відділенні.*

<b>Продукти</b>	<b>Термін зберігання</b>	<b>Місце зберігання в холодильній камері</b>
<b>Овочі та фрукти</b>	1 тиждень	В контейнері для фруктів та овочів (без упаковки)
<b>М'ясо та риба</b>	від 2 до 3 днів.	У пластиковій упаковці, пакетах або в вакуумній упаковці (на скляній полиці)
<b>Свіжий сир</b>	від 3 до 4 днів	На спеціальній полиці на дверцятах
<b>Масло та маргарин</b>	1 тиждень	На спеціальній полиці на дверцятах
<b>Продукти в пляшках, молоко та йогурт</b>	Згідно з терміном зберігання, зазначеним виробником	На спеціальній полиці на дверцятах
<b>Яйця</b>	1 місяць	На полиці для яєць
<b>Продукти після кулінарної обробки</b>		Усі полиці

**ЗАУВАЖЕННЯ:** Не слід зберігати в холодильнику картоплю, цибулю та часник.

## Морозильна камера

- Відсік глибокого заморожування призначений для тривалого зберігання заморожених продуктів і виготовлення льоду.
- Щоб забезпечити максимальну місткість морозильної камери, у верхньому та середньому відділах морозильної камери слід встановлювати скляні полиці. У нижньому відділі слід встановити нижній кошик.
- Не кладіть продукти, які збираєтесь заморожувати, поруч із замороженими раніше продуктами.
- Продукти, які потрібно заморозити (м'ясо, фарш, рибу тощо) слід укласти, розділивши на порції, які можна спожити за один раз.
- Не заморожуйте повторно розморожені продукти. Вони можуть спричинити небезпечне для здоров'я харчове отруєння.
- Не кладіть у відсік глибокого заморожування гарячі страви, перш ніж вони не охолонуть. Це може спричинити гниття продуктів, заморожених у відсіку глибокого замороження раніше.
- Купуючи заморожені продукти, переконайтесь у тому, що їх було заморожено при належній температурі, а також у цілісності їхнього упакування.
- Під час зберігання заморожених продуктів слід суворо дотримуватись умов зберігання, зазначених на їхній упаковці. Якщо на ній нема жодних пояснень, такі продукти слід спожити якнайшвидше.
- Якщо всередині упакування заморожених продуктів відбулося зволоження і чути неприємний запах, це може бути ознакою гниття внаслідок зберігання за невідповідних умов. Не купуйте такі продукти!
- Термін зберігання заморожених продуктів залежить від температури у приміщенні, настройки термостата, частоти відчинення дверцят, виду продукту і тривалості транспортування з магазину до дому. Завжди дотримуйтесь вказівок, наведених на упакуванні; не перевищуйте зазначений на ній термін зберігання.
- Під час тривалого вимкнення електроенергії не відчиняйте дверцята відсіку глибокого заморожування. Підвищення температури повітря призводить до зменшення тривалості зберігання. У разі тривалого вимкнення електроенергії не заморожуйте продукти повторно — їх слід спожити якомога швидше.
- Зверніть увагу, що одразу після закриття дверцята морозильної камери може бути важко відчинити. Це цілком нормально! Після досягнення рівноважного стану у морозильній камері дверцята легко відчиняться.

### Важлива примітка.

- Після розморожування заморожені продукти слід готувати так само, як і свіжі. Якщо після розморожування продукти не приготовано, їх НЕ В ЯКОМУ ПАЗІ не слід заморожувати знову.
- Деякі спеції (наприклад, аніс, базилік, водяний крес, оцет, суміші спецій, імбир, часник, цибуля, гірчиця, чебрець, майоран, чорний перець) під час тривалого зберігання змінюють смак і надають стравам сильного смаку. Тому у страви, призначені для заморожування, слід додавати лише трохи приправи, або ж додати її вже після розморожування.

- Термін зберігання страв залежить від жиру, на якому їх приготовано. Добре зберігаються страви, приготовані на маргарині, телячому жирі, оливковій олії та маслі; страви на арахісовій олії та свинячому салі зберігаються погано.

<b>М'ясо та риба</b>	<b>Підготовка</b>	<b>Максимальний термін зберігання (місяці)</b>
<b>Біфштекс</b>	Загорнути у плівку	6 - 8
<b>Баранина</b>	Загорнути у плівку	6 - 8
<b>Телятина для смаження</b>	Загорнути у плівку	6 - 8
<b>Наріzana кубиками телятина</b>	Нарізати невеликими шматками	6 - 8
<b>Наріzana кубиками баранина</b>	Нарізати шматками	4 - 8
<b>М'ясний фарш</b>	Упакувати без використання прянощів	1 - 3
<b>Субпродукти (шматки)</b>	Нарізати шматками	1 - 3
<b>Копчена ковбаса/салямі</b>	Упакувати, навіть за наявності оболонки з плівки	
<b>Курка та індичка</b>	Загорнути у плівку	4 - 6
<b>Гуска та качка</b>	Загорнути у плівку	4 - 6
<b>Оленина, кріль, дикий кабан</b>	Розфасувати на порції 2,5 кг, без кісток	6 - 8
<b>Прісноводна риба (форель, короп, щука, сом)</b>	Вимити і висушити після вичинки та видалення луски; за потреби відрізати хвіст та голову	2
<b>Нежирна риба (морський окунь, палтус, камбала)</b>		4
<b>Жирна риба (тунець, макрель, луфар, анчоус)</b>		2 - 4
<b>Моллюски, ракоподібні</b>	Почистити і розфасувати у пакети	4 - 6
<b>Ікра</b>	У власній упаковці, алюмінієвому чи пластиковому контейнері	2 - 3
<b>Равлики</b>	У солоній воді в алюмінієвому чи пластиковому контейнері	3

**Примітка:** *Заморожене м'ясо після розморожування слід готувати так само, як свіже м'ясо. Якщо м'ясо не приготувати після розморожування, його ні в якому разі не можна заморозувати повторно.*

<b>Овочі та фрукти</b>	<b>Підготовка</b>	<b>Максимальний термін зберігання (місяці)</b>
<b>Стручкова квасоля і боби</b>	Вимити, порізати на малі шматки та прокип'ятити	10 - 13
<b>Квасоля і боби</b>	Почистити, вимити та прокип'ятити	12
<b>Капуста</b>	Помити та прокип'ятити	6 - 8
<b>Морква</b>	Почистити, порізати скибочками та прокип'ятити	12
<b>Перець</b>	Видалити стебло, розрізати навпіл, видалити серцевину та прокип'ятити	8 - 10
<b>Шпинат</b>	Помити та прокип'ятити	6 - 9
<b>Цвітна капуста</b>	Зняти листя, розрізати голівку на частини і покласти на деякий час у воду з додаванням лимонного соку	10 - 12
<b>Баклажани</b>	Помити і нарізати на шматки розміром 2 см	10 - 12
<b>Кукурудза</b>	Почистити й упакувати роазом з качаном або у вигляді зерна	12
<b>Яблука та груші</b>	Почистити і порізати скибочками	8 - 10
<b>Абрикоси та персики</b>	Розрізати навпіл і видалити кісточку	4 - 6
<b>Суниці та смородина</b>	Помити і почистити	8 - 12
<b>Варені фрукти</b>	Помістити у контейнер з додаванням 10% цукру	12
<b>Сливи, вишні, журавлина</b>	Помити і видалити стебла	8 - 12

<b>Молочні продукти</b>	<b>Підготовка</b>	<b>Максимальний термін зберігання (місяці)</b>	<b>Умови зберігання</b>
Молоко у пакетах (гомогенізоване)	У власній упаковці	2 - 3	Чисте молоко — у власній упаковці
Сир — за виключенням бринзи	Нарізати скибками	6 - 8	Можна використовувати оригінальну упаковку для короткого терміну зберігання. Для тривалого зберігання упакувати у плівку.
Масло, маргарин	У власній упаковці	6	

	<b>Максимальний термін зберігання (місяці)</b>	<b>Час розморожування за кімнатної температури (години)</b>	<b>Час розморожування у духовій шафі (хвилини)</b>
<b>Хліб</b>	4 - 6	2 - 3	4-5 (220-225 °С)
<b>Печиво</b>	3 - 6	1 - 1,5	5-8 (190-200 °С)
<b>Кондитерські вироби</b>	1 - 3	2 - 3	5-10 (200-225 °С)
<b>Пиріг</b>	1 - 1,5	3 - 4	5-8 (190-200 °С)
<b>Листкове тісто</b>	2 - 3	1 - 1,5	5-8 (190-200 °С)
<b>Піца</b>	2 - 3	2 - 4	15-20 (200 °С)

## ЧАСТИНА - 4. ЧИЩЕННЯ ТА ОБСЛУГОВУВАННЯ

- *Перед початком чищення обов'язково від'єднайте холодильник від електромережі.*



- Не мийте холодильник проточною водою.



- Внутрішні та зовнішні поверхні приладу можна протерти м'якою тканиною або губкою, змоченою у теплій воді з милом.



- Вийміть складові частини холодильника та вимийте їх мильною водою. Не мийте їх у посудомийній машині.



- Не використовуйте для чищення легкозаймисті, вибухонебезпечні або їдкі речовини, такі як розчинники, бензин чи кислоти.



- Для збереження елеткроенергії та підвищення продуктивності випарювач слід чистити щіткою щонайменше один раз на рік.



*Перед чищенням переконайтеся, що холодильник від'єднаний від мережі.*



### Розморожування

Цей холодильник виконує розморожування повністю автоматично. Вода, що утворюється в результаті розморожування, проходить через носик для збору води, впадає в контейнер позаду холодильника і випаровується там сама собою.



збирається в лотку

### Заміна LED-освітлення

Якщо холодильник оснащено LED-освітленням, зверніться до служби підтримки, оскільки така заміна може проводитися лише авторизованими робітниками.



- За можливості не викидайте оригінальну упаковку і пінопласт — вони можуть знадобитися для перевезення у майбутньому.
- При повторному транспортуванні слід закріпити холодильник за допомогою товстих прокладок, стрічок або міцних мотузок. Дотримуйтеся інструкцій щодо транспортування, наведених на упаковці.
- Вийміть знімні частини (полиці, додаткове приладдя, контейнери для овочів тощо) або закріпіть їх у холодильнику стрічкою, щоб уникнути ударів під час транспортування та зміни місця розташування.

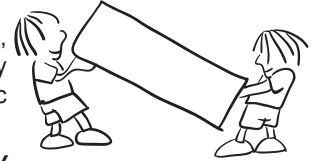

***Транспортуйте холодильник у вертикальному положенні.***

### **Переставлення дверцят**

- Змінити напрямок відкриття дверцят холодильника неможливо, якщо дверні ручки на холодильнику встановлені на передній панелі.
- Напрямок відкриття дверцят можна змінити на моделях без ручок.
- Якщо напрямок відкриття дверцят морозильної камери можна змінити, для цього слід звернутися до найближчого авторизованого сервісного центру.

## ЧАСТИНА - 6. ПЕРЕД ЗВЕРНЕННЯМ ДО ЦЕНТРУ ПІСЛЯПРОДАЖНОГО ОБСЛУГОВУВАННЯ

### Перевірте попередження.

У разі неналежного рівня температури у морозильній чи холодильній камері або несправності приладу холодильник видає попередження. Коди попередження показуються та на табло морозильної та холодильної камери.

ТИП ПОМИЛКИ	ЗНАЧЕННЯ	ПРИЧИНА	ЯК УСУНУТИ
E01	Датчик попередження		Якнайшвидше зверніться у службу Sharp helpdesk.
E02	Датчик попередження		Якнайшвидше зверніться у службу Sharp helpdesk.
E03	Датчик попередження		Якнайшвидше зверніться у службу Sharp helpdesk.
E06	Датчик попередження		Якнайшвидше зверніться у службу Sharp helpdesk.
E07	Датчик попередження		Якнайшвидше зверніться у службу Sharp helpdesk.
E08	Попередження про низьку напругу	Електричне живлення пристрою опустилося нижче 170 Вт.	<ul style="list-style-type: none"> <li>- Це не збій пристрою, ця помилка допомагає запобігти пошкодженню компресора.</li> <li>- Необхідно збільшити напругу до потрібного рівня.</li> </ul> Якщо попередження не зникає, Якнайшвидше зверніться у службу Sharp helpdesk.

ТИП ПОМИЛКИ	ЗНАЧЕННЯ	ПРИЧИНА	ЯК УСУНУТИ
E09	У морозильному відділенні не достатньо холодно	Зазвичай трапляється після довготривалої відсутності електричного живлення.	<ol style="list-style-type: none"> <li>1. Встановіть більш низьку температуру в морозильній камері або увімкніть режим швидкого заморожування. Завдяки цьому після досягнення потрібної температури код помилки зникне. Закрийте дверцята, щоб зменшити час, необхідний для досягнення потрібної температури.</li> <li>2. Вийміть усі продукти, які розморозилися під час цієї помилки. Їх необхідно сложити протягом короткого періоду часу.</li> <li>3. Не кладіть у морозильну камеру свіжі продукти, доки не буде досягнуто правильної температури і не буде усунена помилка.</li> </ol> <p>Якщо попередження не зникає, Якнайшвидше зверніться у службу Sharp helpdesk.</p>
E10	У холодильному відділенні не достатньо холодно	<p><b>Зазвичай трапляється в разі:</b></p> <ul style="list-style-type: none"> <li>- довготривалої відсутності електричного живлення;</li> <li>- розміщення в холодильнику гарячих продуктів.</li> </ul>	<ol style="list-style-type: none"> <li>1. Встановіть більш низьку температуру у морозильній камері або увімкніть режим швидкого заморожування. Завдяки цьому після досягнення потрібної температури код помилки зникне. Закрийте дверцята, щоб зменшити час, необхідний для досягнення потрібної температури.</li> <li>2. Звільніть місце перед отворами повітропроводу та не кладіть продукти поблизу датчика.</li> </ol> <p>Якщо попередження не зникає, Якнайшвидше зверніться у службу Sharp helpdesk.</p>
E11	Надто низька температура холодильного відділення	Різні причини	<ol style="list-style-type: none"> <li>1. Перевірте, чи не увімкнений режим швидкого охолодження</li> <li>2. Зменште температуру холодильного відділення.</li> <li>3. Перевірте, чи вентиляційні отвори чисті і не засмічені</li> </ol> <p>Якщо попередження не зникає, Якнайшвидше зверніться у службу Sharp helpdesk.</p>

## **Перевірте попередження.**

У разі неналежного рівня температури у морозильній чи холодильній камері або несправності приладу холодильник видає попередження. Коди попередження відображаються та на табло морозильної та холодильної камери.

### **Якщо холодильник не працює, перевірте:**

- Наявність живлення
- Чи належним чином вставлена вилка в розетку?
- Чи не спрацював запобіжник у розетці, в яку вставлена вилка, або головний запобіжник?
- Чи справна розетка? Щоб перевірити це, під'єднайте холодильник до розетки що точно працює.

### **Якщо холодильник не достатньо сильно охолоджує**

- Чи правильно відрегульована температура?
- Чи відкриваються часто дверцята холодильника і залишаються відкритими протягом тривалого часу?
- Чи щільно зачиняються дверцята холодильника?
- Чи не поставлене в холодильник блюдо або продукти таким чином, що закривають задню стінку холодильника та заважають циркуляції повітря?
- Чи не перевантажений холодильник?
- Чи дотримана достатня відстань між холодильником і задньою та боковими стінами?
- Чи лежить температура навколишнього середовища у межах, вказаних в посібнику з експлуатації?

### **Якщо продукти в холодильній камері переохолоджені**

- Чи правильно відрегульована температура?
- Чи клялося недавно багато продуктів в морозильну камеру? Якщо так, холодильник може переохолодити продукти в холодильній камері, поки буде охолоджувати щойно покладені в морозильну камеру продукти.

### **Якщо холодильник сильно шумить під час роботи**

Для підтримки встановленого рівня охолодження час від часу може вмикатися компресор. В цей час шуми від холодильника нормальні і пов'язані з його функціонуванням. Коли буде досягнутий необхідна температура, рівень шуму буде автоматично зменшений. Якщо шум залишається:

- Чи стійко стоїть пристрій? Чи відрегульовані ніжки?
- Чи є щось за холодильником?
- Чи вібрують полиці або продукти на полицях? Якщо це так, переставте полиці та / або продукти.
- Чи вібрують предмети, розташовані на холодильнику?

## **Нормальні шуми**

### **Тріск (розтріскування льоду):**

- Під час автоматичного розморожування.

- Під час охолодження чи нагрівання приладу (через розширення матеріалу приладу).

**Клацання:** Чути, коли термостат вмикає або вимикає компресор.

**Шум компресора (нормальний шум двигуна):** Цей шум свідчить про нормальну роботу компресора. Під час увімкнення компресор може протягом короткого часу створювати більший шум.

**Булькотіння та плескіт:** Цей шум створює потік холодильного агенту по трубках системи.

**Звук течії води:** Це нормальний шум, що створюється течією води до контейнера випаровування під час розморожування. Цей шум можна почути під час розморожування.

**Шум повітря (шум від вентилятора):** Його можна чути під час нормальної роботи системи No-Frost через циркуляцію повітря.

### **Якщо всередині холодильника з'явилася волога, перевірте:**

- Чи належним чином упаковано продукти харчування? Чи було висушено контейнери, перед тим як їх поставили у холодильник?
- Чи не занадто часто ви відкриваєте двері холодильника? Під час відкриття дверей волога з приміщення потрапляє всередину холодильника. Якщо частіше відкривати двері, волога накопичуватиметься швидше, особливо в разі високої вологості у приміщенні.
- Поява крапель води на задній стінці після автоматичного розморожування цілком нормально. (В статичних моделях)

### **Якщо дверцята не відкриваються і не закриваються належним чином, перевірте:**

- Чи не заважають пакунки з продуктами харчування закриванню дверцят?
- Чи правильно встановлено відділення на дверцятах, полиці та шухляди?
- Чи не вийшли з ладу кріплення дверцят?
- Чи рівно встановлено холодильник?

### **Якщо краї корпусу холодильника в місцях контакту з дверцятами гарячі:**

Поверхні спільного контакту можуть нагріватися під час роботи компресора, особливо влітку (в спеку) – це нормально.

### **ВАЖЛИВІ ЗАУВАЖЕННЯ:**

- У разі різкого зникнення напруги у мережі живлення або вимикання приладу спрацює система захисту компресора, оскільки газ у системі охолодження ще не стабілізований. Холодильник почне працювати за 5 хвилин, це нормальне явище.
- Якщо ви не будете користуватися холодильником протягом тривалого часу (наприклад, під час відпустки), вимкніть його. Вимийте холодильник за інструкціями з розділу 4 та лишть двері відчиненими для уникнення накопичення вологи та утворення запахів.
- Якщо проблему не вдається усунути виконанням зазначених дій, зверніться до найближчого авторизованого сервісного центру.

- Цей прилад призначений для побутового використання і придатний лише для використання у домашньому господарстві за призначенням. Він не призначений для комерційного чи загального користування. Якщо покупець використовує цей прилад іншим чином, ми наголошуємо, що виробник і продавець не несуть відповідальності за будь-який ремонт та вихід ладу протягом гарантійного терміну.
- Термін служби пристрою визначений та заявлений Міністерством промисловості та складає 10 років (термін, протягом якого гарантується наявність запасних частин, необхідних для функціонування приладу).

## **ПОРАДИ ЩОДО ЕКОНОМІЇ ЕНЕРГІЇ**

- 1– Встановлюйте прилад в прохолодному, добре провітрюваному приміщенні, не під прямим сонцем і не поруч з джерелами тепла (радіатори, плити і т. п.). Інакше використовуйте теплоізоляційні пластини.
- 2– Залишайте гарячі страви та напої охолонути до кімнатної температури.
- 3– Перед розморожуванням покладіть заморожені продукти в холодильну камеру. Низька температура заморожених продуктів буде сприяти охолодженню холодильної камери, поки вони будуть розморожуватися. Це сприяє збереженню електроенергії. Якщо заморожені продукти просто витягнути з морозильної камери, це призведе до втрати енергії.
- 4– Напої та рідкі продукти повинні бути закриті. Інакше вони збільшують вологість в пристрої. Це збільшує час роботи. Закриті напої та рідкі продукти також краще зберігають запах і смак.
- 5– При розміщенні продуктів та напоїв залишайте дверцята відкритими якомога коротший час.
- 6– Тримайте закритими кришки всіх відсіків пристрою з різними температурами (відсік для овочів та фруктів, відсік свіжості і т. п.).
- 7– Ущільнення на дверцятах має бути чистим та еластичним. Замініть ущільнювач, якщо він зносився.

## ЧАСТИНА - 7. ЧАСТИНИ ТА ВІДСІКИ ПРИСТРОЮ

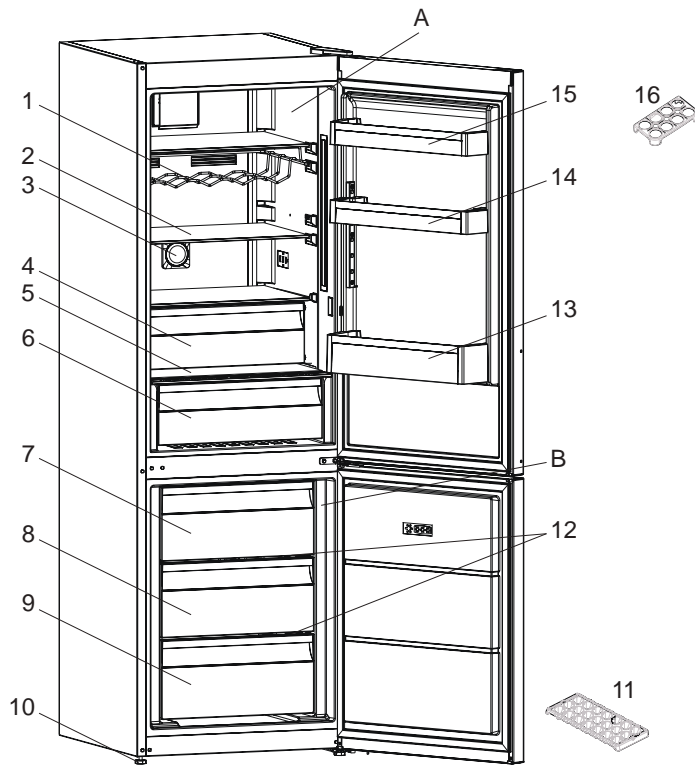

В цій презентації представлена інформація лише про компоненти пристрою.  
Компоненти можуть відрізнятися залежно від моделі.

A) Холодильна камера  
B) Морозильна камера

- 1) Винна шафа \*
- 2) Полиці холодильника
- 3) Іонізатор \*
- 4) Відсік охолодження \*
- 5) Кришка контейнера для овочів
- 6) Контейнер для овочів
- 7) Верхній кошик морозильної камери
- 8) Середній кошик морозильної камери

- 9) Нижній кошик морозильної камери
  - 10) Вирівнювальні ніжки
  - 11) Лоток для льоду
  - 12) Морозильна камера
  - 13) Полиця для пляшок
  - 14) Регульована полиця на дверцятах\* / Верхня полиця на дверцятах
  - 15) Верхня полиця на дверцятах
  - 16) Форма для яєць
- \* У деяких моделях





Мал. А



Мал. В

Цей пристрій розроблено та виготовлено з високоякісних матеріалів і компонентів, які можуть бути повторно використані.

Символ перекресленого контейнера для відходів, розміщений на пристрої (Мал. А) означає, що продукт підлягає сортуванню відповідно до положень Директиви Європейського Парламенту та Ради 2012/19/ЄС. Якщо на пристрої розміщено символ перекресленого контейнера для відходів (Мал. В) - це означає, що продукт містить акумулятор, який підлягає сортуванню сміття, відповідно до положень Директиви Європейського Парламенту та Ради 2006/66/ЄС. Таке маркування інформує, що електронне та електричне обладнання та акумулятори (якщо наявні) після періоду використання не можна викидати разом з іншими комунальним відходами.

Користувач зобов'язаний віддати використаний пристрій та акумулятор (якщо наявний) у пункт збору використаного електронного та електричного обладнання та акумуляторів (якщо наявні). Збирачі таких відходів, у тому числі збирачі використаних пристроїв, підприємства з переробки, дистриб'ютори (магазини), пункти роздільного збору комунальних відходів (муніципальні одиниці) та інші суб'єкти, визначені законодавством, створюють відповідну систему, яка дозволяє повернути таке обладнання.

Правильна утилізація використаного обладнання та акумуляторів (якщо наявні) призводить до уникнення шкідливих для здоров'я та середовища наслідків, що виникають з можливої наявності в пристроях та акумуляторах небезпечних складників та невідповідного зберігання та переробки таких пристроїв та акумуляторів. Домашні господарства виконують важливу роль у сприянні повторного використання та відновлення включаючи переробку вживаного обладнання, на цьому етапі формується поведінка, яка впливає на збереження спільного блага, яким є чисте навколишнє середовище. Домашні господарства є також одним з найбільших користувачів дрібного обладнання і раціональне управління ним на цьому етапі впливає на відновлення вторинної сировини.

Невідповідна утилізація цього продукту може тягнути за собою відповідальність згідно з чинним національним законодавством.

Якщо пристрій має замок, його слід демонтувати для безпеки усіх осіб, які в подальшому можуть мати контакт з пристроєм.

Деякі холодильники та морозильники містять ізоляційний матеріал та CFC-охолоджуючу рідину. Тому будьте обережні, щоб не забруднити навколишнє середовище, коли утилізуєте старий холодильник.

## ТЕХНІЧНІ ДАНІ

Технічну інформацію наведено на табличці, розташованій із внутрішнього боку приладу, а також на табличці з даними мережі живлення.

QR-код, указаний на табличці з даними мережі живлення для цього побутового приладу, містить покликання на інформацію про характеристики цього побутового приладу в базі даних EU EPREL.

Збережіть етикетку з даними мережі живлення разом із посібником користувача й усіма іншими документами, які постачаються з цим побутовим приладом.

Цю ж інформацію можна знайти в базі EPREL, скориставшись покликанням

<https://eprel.ec.europa.eu> або вказавши модель і серійний номер продукту, наведені на табличці побутового приладу.

Докладнішу інформацію про табличку з даними мережі живлення наведено за покликанням [www.theenergylabel.eu](http://www.theenergylabel.eu).

**ІНФОРМАЦІЯ ДЛЯ ОРГАНІЗАЦІЙ, ЯКІ ЗДІЙСНЮЮТЬ ВИПРОБУВАННЯ** Установлювання й підготовку побутового приладу до будь-якої перевірки на відповідність нормам EcoDesign треба здійснювати відповідно до стандарту EN 62552. Вимоги до вентилявання, розміри виїмок і мінімальні зазори позаду повинні бути такими, як зазначено в ЧАСТИНІ 7 цього посібника користувача. Щоб отримати будь-яку іншу додаткову інформацію, зокрема плани навантаження, зверніться до виробника.

## ТЕХНІЧНА ПІДТРИМКА Й ОБСЛУГОВУВАННЯ КЛІЄНТІВ

Завжди використовуйте оригінальні запасні частини.

Під час звернення в наш авторизований сервісний центр укажіть перелічені нижче дані про виріб:

Модель, артикул виробу та його серійний номер.

Цю інформацію можна знайти на табличці виробу. Можливі зміни без попереднього повідомлення.

Скористайтеся порадами щодо правильного використання, ознайомтеся з брошурами, посібниками щодо усунення несправностей, а також дізнайтеся про обслуговування й ремонт.

Відвідайте наші вебсайти:

[www.kernau.com](http://www.kernau.com)

## 2.1 Dimensions

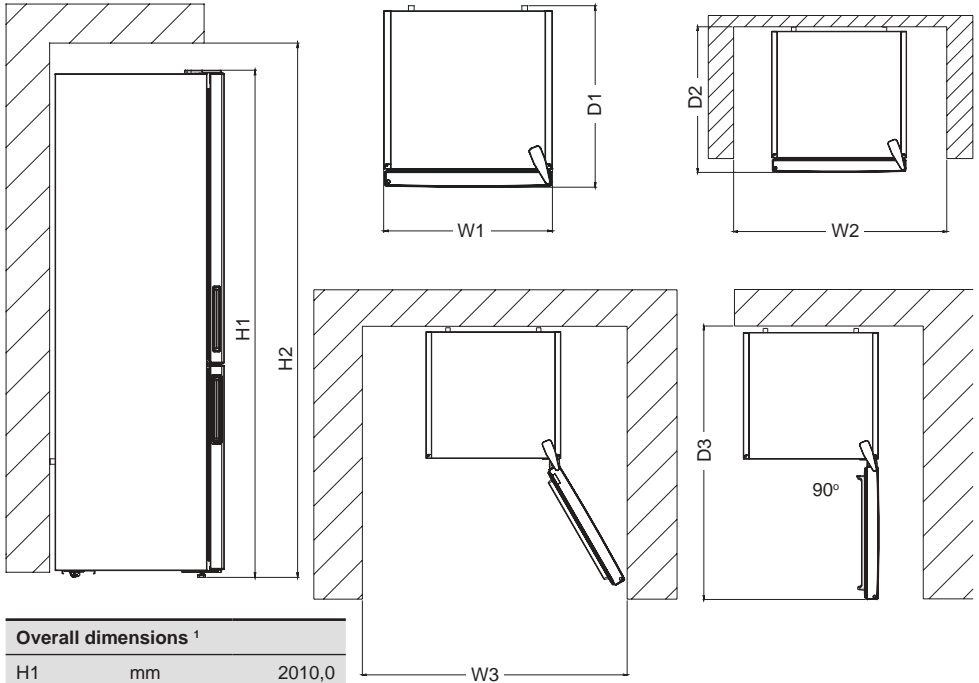

Overall dimensions <sup>1</sup>		
H1	mm	2010,0
W1	mm	595,0
D1	mm	650,0

<sup>1</sup> the height, width and depth of the appliance without the handle.

Space required in use <sup>2</sup>		
H2	mm	2160,0
W2	mm	695,0
D2	mm	744,1

<sup>2</sup> the height, width and depth of the appliance including the handle, plus the space necessary for free circulation of the cooling air.

Overall space required in use <sup>3</sup>		
W3	mm	981,6
D3	mm	1243,5

<sup>3</sup> the height, width and depth of the appliance including the handle, plus the space necessary for free circulation of the cooling air, plus the space necessary to allow door opening to the minimum angle permitting removal of all internal equipment.



CE

KERNAU

[www.kernau.com](http://www.kernau.com)

52409253